

SAMSUNG

Chauffage, Climatisation et EnR

CATALOGUE 2016

Solutions pour le résidentiel et le tertiaire

WWW.
CLIM-PLANET
.COM

Blue Dimension





Blue Dimension



WWW.CLIM-PLANETE.COM

Chauffage, Climatisation et EnR

CATALOGUE 2016

- 4. SERVICES ET TECHNOLOGIES
BLUE DIMENSION
- 20. SOLUTIONS RÉSIDENTIELLES
MONO-SPLIT
- 38. SOLUTIONS RÉSIDENTIELLES
MULTI-SPLIT
- 74. SOLUTIONS RÉSIDENTIELLES
POMPE À CHALEUR EHS
- 100. SOLUTIONS TERTIAIRES
MONO-SPLIT
- 132. SOLUTIONS TERTIAIRES
TWIN / TRI / QUADRI
- 142. SOLUTIONS GRAND TERTIAIRE
GAMME DVM-S
- 148. SOLUTIONS
DE CONTRÔLE



[WWW.
CLIM-PLANETE
.COM](http://www.clim-planete.com)



Blue dimension

Toute la convergence des solutions Samsung pour satisfaire les exigences de la RT 2020 : chauffage, climatisation, eau chaude sanitaire, ventilation et solutions de contrôle.

Tous les moyens de Samsung au service du rayonnement et de la croissance.

Tout l'engagement de Samsung pour un partenariat gagnant-gagnant.

CLIM-PLANETE
.COM

SERVICES ET TECHNOLOGIES BLUE DIMENSION

SAMSUNG VA DE L'AVANT	6
DÉVELOPPEMENT DURABLE	7
DES SITES DE RÉFÉRENCE EN FRANCE ET DANS LE MONDE...	8
GARANTIES ET PIÈCES DÉTACHÉES	14
BLUE DIMENSION	16
PRO-LOGICIELS DVM PRO ET CFD	18
SHOWROOMS ET CENTRES DE FORMATION SAMSUNG	19

**WWW.
CLIM-PLANETE
.COM**

SAMSUNG VA DE L'AVANT, TOUJOURS EN CONTACT AVEC SES CLIENTS

“Notre différenciation est centrée sur la production de technologie innovante qui apporte un véritable changement à la vie des gens. Nous faisons cela en apportant une attention sans relâche sur l'expérience du consommateur et de l'innovation produit dans tout ce que nous faisons.”

Sue Shim CMO (Chief Marketing Officer),
SAMSUNG

CLASSEMENT INTERBRAND
BEST GLOBAL BRAND

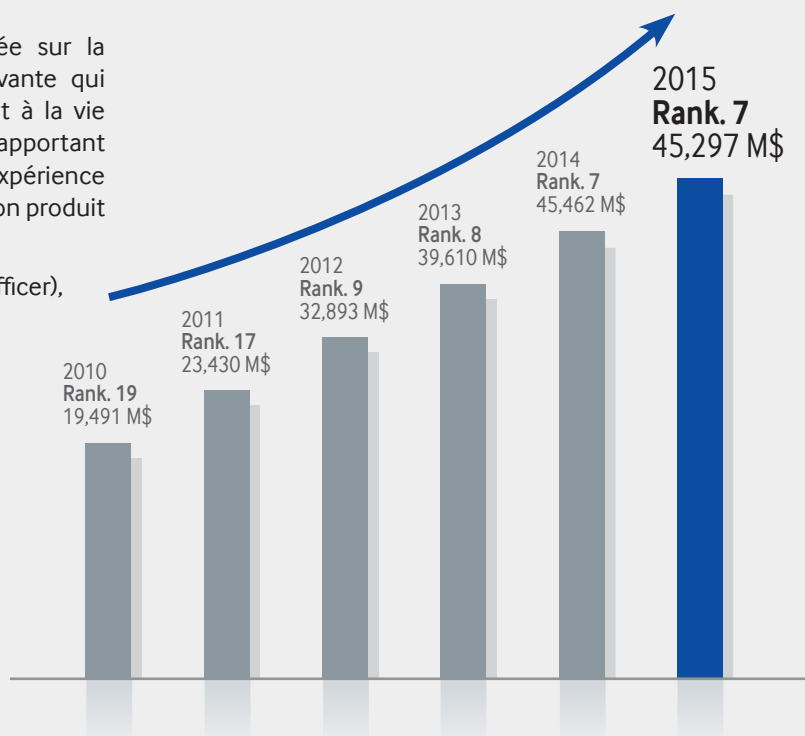

RÉSEAU MONDIAL D'ACTIVÉS





Chez Samsung, nous pensons qu'il est de notre responsabilité de développer nos activités tout en respectant notre planète. C'est pourquoi nous réalisons une large gamme d'activités en faveur de l'environnement aux quatre coins du monde. En effet, nous sommes les leaders au niveau de la fourniture de produits novateurs et respectueux de l'environnement et nous nous engageons à assurer le suivi des produits tout au long de leur durée de vie.

Nos moindres faits et gestes sont dictés par notre envie de favoriser une prise de conscience écologique tant au niveau de la gestion, des produits, des processus, des lieux de travail que des communautés. En outre, notre politique de gestion verte guide et encourage l'amélioration continue d'un environnement encore plus vert par le biais de toutes nos activités commerciales, y compris la conception de produits, le processus de fabrication et les opérations sur le lieu de travail.

[WWW.
CLIM-PLANETE
.COM](http://WWW.CLIM-PLANETE.COM)

DES SITES DE RÉFÉRENCE EN FRANCE ET DANS LE MONDE...

Les climatiseurs Samsung sont choisis par de nombreux groupes dans différents pays partout dans le monde pour leur efficacité reconnue.



ALLEMAGNE - Stade de football



ALLEMAGNE - Centre d'affaires



POLOGNE - Tour de bureaux

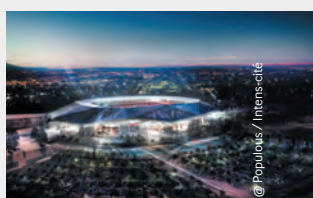

FRANCE - Stade



ESPAGNE - Centre commercial



HONGRIE - Centre commercial



TURQUIE - Centre commercial



KENYA - Hôtel



JORDANIE - Hôtel



OMAN - Centre commercial



UAE - Centre résidentiel



AFRIQUE DU SUD - Hôtel

WWW.
CLIM-PLANETE
.COM

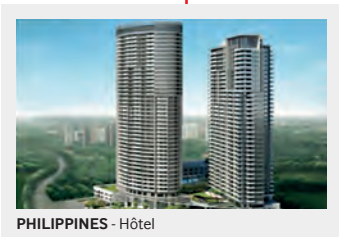
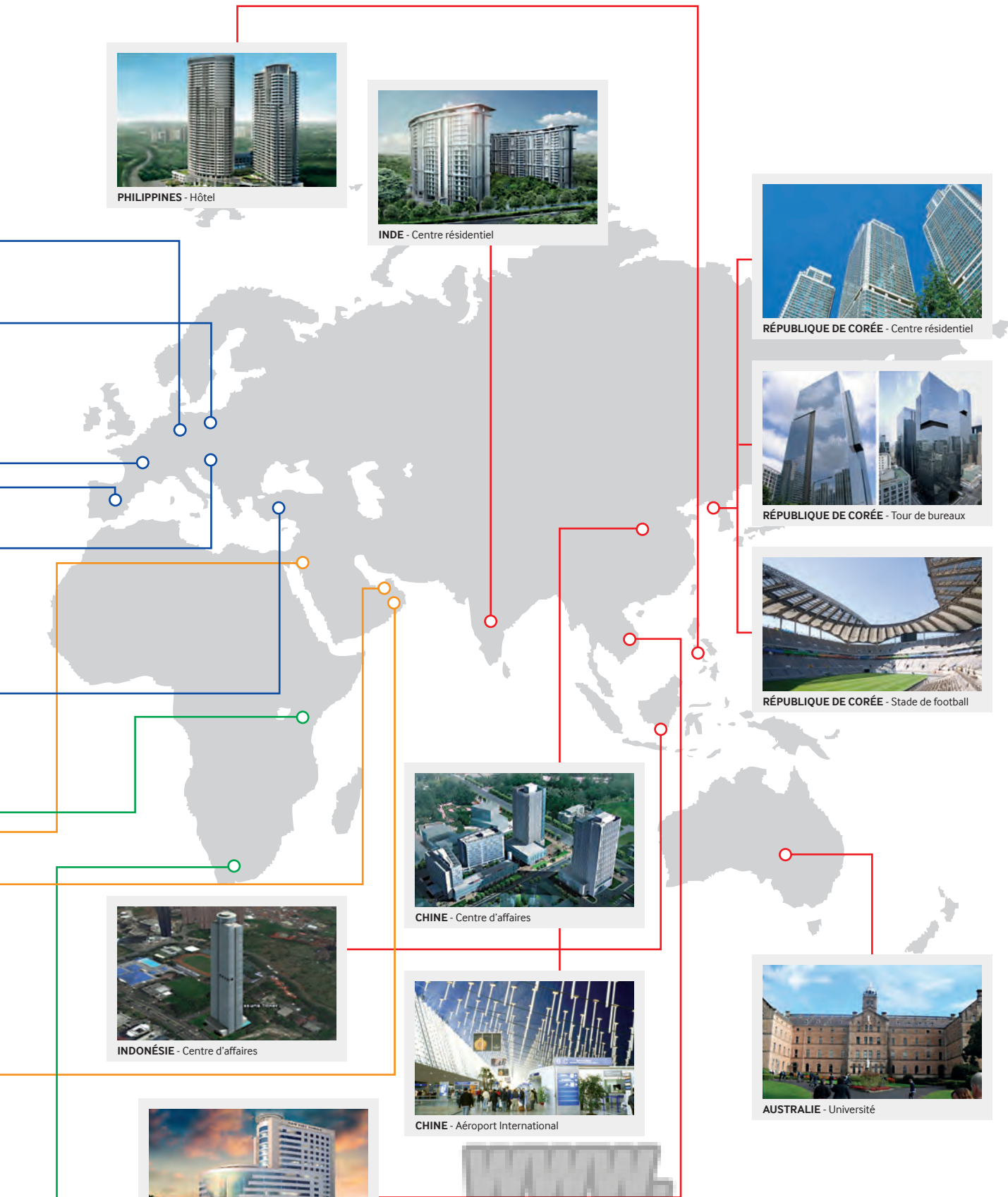

PHILIPPINES - Hôtel



INDE - Centre résidentiel

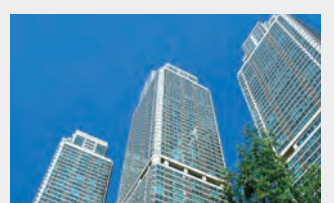

RÉPUBLIQUE DE CORÉE - Centre résidentiel



RÉPUBLIQUE DE CORÉE - Tour de bureaux

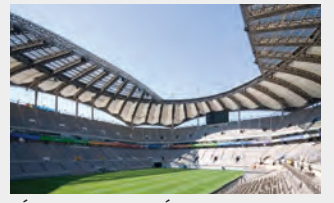

RÉPUBLIQUE DE CORÉE - Stade de football

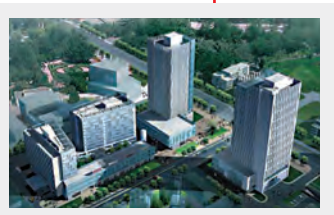

CHINE - Centre d'affaires



INDONÉSIE - Centre d'affaires

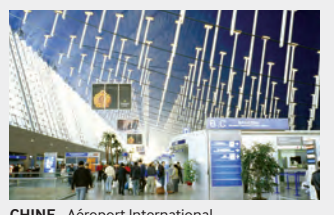

CHINE - Aéroport International

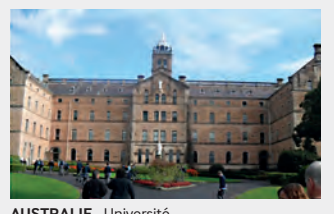

AUSTRALIE - Université



VIETNAM - Centre d'affaires

**WWW.
CLIM-PLANETE
.COM**

QUELQUES SITES DE RÉFÉRENCE EN FRANCE...

Dernière génération de DRV Samsung, le DVM-S a été choisi pour fournir la solution de chauffage, climatisation et contrôle du Grand Stade de Lyon.

Grâce à son système à débit d'eau variable, ses hautes performances énergétiques, ses unités intérieures compactes à faible niveau sonore, ses kits pour Centrales de Traitement d'Air (CTA) et ses solutions de contrôle BACnet, le système DRV Samsung DVM-S WaterGeo a été l'alternative environnementale et économique aux systèmes de chauffage et climatisation traditionnels.



GRAND STADE DE LYON

- Réalisation : Tunzini/Lefort Francheteau
- Localisation : Lyon - Décines Charpieu
- Équipement :
 - 50 DVM-S Water/Geo 2 et 3 tubes
 - 20 DVM-S 2 et 3 tubes
 - 414 unités intérieures
 - 12 kits CTA
 - 11 passerelles BACnet



BÂTIMENT DE BUREAUX VELIZY

- Réalisation : SNC Vélizy
- Localisation : Vélizy (78)
- Équipement :
6 x 22 CV DVM-S 3 tubes
2 x 18 CV DVM-S 3 tubes
204 consoles double flux
8 commandes centralisées tactiles

BÂTIMENT DE BUREAUX LE CHESNAY

- Réalisation : GRDF
- Localisation : Le Chesnay (78)
- Surface : 2 500 m²
- Équipement :
4 Groupes Extérieurs 2 tubes
62 Unités Intérieures
62 commandes individuelles

BÂTIMENT DE BUREAUX METZ

- Réalisation : Base aérienne BA-120
- Localisation : Metz (57)
- Surface : 2 000 m²
- Équipement :
4 Groupes Extérieurs 2 tubes
60 Unités Intérieures
60 commandes individuelles

BÂTIMENT DE BUREAUX BORDEAUX

- Réalisation : Rescoll
- Localisation : Bordeaux (33)
- Surface : 2 000 m²
- Équipement :
6 Groupes Extérieurs 2 tubes
43 Unités Intérieures
43 commandes individuelles
+ 1 système de centralisation intégrée DMS2

GRAND STADE DE LYON

- Réalisation : Tunzini/ Lefort Francheteau
- Localisation : Lyon - Décines Charpieu
- Équipement :
50 DVM-S Water/Geo 2 et 3 tubes
20 DVM-S 2 et 3 tubes
414 unités intérieures
12 kits CTA
11 passerelles BACnet

BÂTIMENT DE BUREAUX BÉZIERS

- Réalisation : IME Sauvian
- Localisation : Béziers (30)
- Surface : 1 500 m²
- Équipement :
7 Groupes Extérieurs 2 tubes
80 Unités Intérieures
80 commandes individuelles

HÔTEL - BOUC-BEL-AIR

- Réalisation : Hôtel Suite-Home (5*)
- Localisation : Bouc-Bel-Air (13)
- Surface : 1 000 m² - 70 chambres
- Équipement :
6 Groupes Extérieurs 2 tubes
77 Unités Intérieures
77 commandes individuelles
+ 1 commande centralisée tactile S-NET Mini

BÂTIMENT DE BUREAUX NICE

- Réalisation : Europolis
- Localisation : Nice (06)
- Surface : 4 000 m²
- Équipement :
30 Groupes Extérieurs 2 tubes
196 Unités Intérieures
196 commandes individuelles infrarouges
+ 3 systèmes de centralisation intégrée DMS2
+ 3 modules de comptage d'énergie MIM-B16

QUELQUES SITES DE RÉFÉRENCE À TRAVERS LE MONDE...

CENTRE COMMERCIAL - HONGRIE

- Réalisation : Orco Shopping Mall
- Localisation : Budapest
- Surface : 12 000 m²
- Équipement : 52 Groupes Extérieurs 3 tubes
300 Unités Intérieures + 6 centrale de traitement d'air
Commande centralisée sur PC S-NET3
+ systèmes de centralisation intégrée DMS
+ modules de comptage d'énergie MIM-B16



CENTRE COMMERCIAL - TURQUIE

- Réalisation : Mall of Istanbul
- Localisation : Istanbul
- Surface : 762 000 m²
- Équipement : 108 Groupes Extérieurs 2 tubes - 2 080 CV
2 136 Unités Intérieures
Commande centralisée sur PC S-NET3
+ systèmes de centralisation intégrée DMS
+ modules de comptage d'énergie MIM-B16



CENTRE COMMERCIAL - ESPAGNE

- Réalisation : IKEA Shopping Complex Mall
- Localisation : Valladolid
- Surface : 20 700 m²
- Équipement : 166 Groupes Extérieurs 2 tubes
Échangeurs double flux thermodynamique
Commande centralisée



HÔTEL - ROYAUME-UNI

- Réalisation : Sheraton Hôtel (5*)
- Localisation : Edinburgh
- Surface : 11 500 m² - 269 chambres
- Équipement : 25 Groupes Extérieurs 3 tubes
285 Unités Intérieures
285 commandes individuelles
+ systèmes de centralisation intégrée DMS2
+ passerelle de communication Fidelio



AÉROPORT - ROYAUME-UNI

- Réalisation : Southend Airport
- Localisation : Londres
- Surface : 4 500 m²
- Équipement : 18 Groupes Extérieurs 3 tubes
47 Unités Intérieures
47 commandes individuelles
+ commande centralisée



WWW.
CLIM-PLANETE
.COM

UNIVERSITÉ - AUSTRALIE

- Réalisation : St Joseph School
- Localisation : Sydney
- Surface : 20 000 m²
- Équipement : Groupes Extérieurs 2 et 3 tubes - 500 CV
285 Unités Intérieures
Commande centralisée S-NET
+ systèmes de centralisation intégrée DMS



CENTRE D'ART CONTEMPORAIN - HONGRIE

- Réalisation : VAM Design Center
- Localisation : Budapest
- Surface : 11 500 m²
- Équipement : 24 Groupes Extérieurs 2 tubes
86 Unités Intérieures
Systèmes de centralisation intégrée DMS
+ modules de comptage d'énergie MIM-B16



BÂTIMENT DE BUREAUX - POLOGNE

- Réalisation : PFRON
- Localisation : Varsovie
- Surface : 4 525 m²
- Équipement : 22 Groupes Extérieurs 2 tubes
215 Unités Intérieures
Systèmes de centralisation intégrée DMS
+ modules de comptage d'énergie MIM-B16



BÂTIMENT DE BUREAUX - RÉPUBLIQUE DE CORÉE

- Réalisation : SE Seocho Office
- Localisation : Séoul
- Surface : 195 438 m²
- Équipement : 75 Groupes Extérieurs 2 tubes + 71 groupes à condensation par eau
788 Unités Intérieures
Commande centralisée sur PC S-NET3
+ systèmes de centralisation intégrée DMS
+ modules de comptage d'énergie MIM-B16





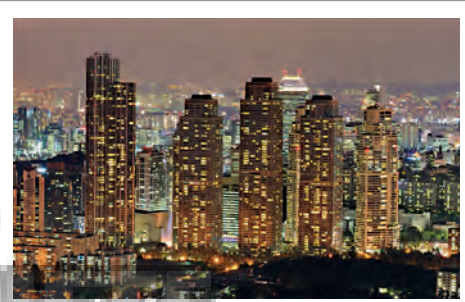

COMPLEXE RÉSIDENTIEL - RÉPUBLIQUE DE CORÉE

- Réalisation : Tower Palace
- Localisation : Séoul
- Surface : 7 tours de 42 à 72 étages
- Équipement : 3 614 Groupes Extérieurs 2 tubes
17 731 Unités Intérieures
Commande centralisée sur PC S-NET3
+ systèmes de centralisation intégrée DMS
+ modules de comptage d'énergie MIM-B16



GARANTIES ET PIÈCES DÉTACHÉES

NOUVELLES CONDITIONS DE GARANTIES APPLICABLES À PARTIR DU 1^{ER} AVRIL 2016

PRODUITS	GARANTIES CONTRACTUELLES			CONDITIONS DE GARANTIE	
	Compresseur	Pièces	Main-d'œuvre	Compresseur et Pièces	Main d'œuvre
Solutions Résidentielles Mono-Split Gamme RAC				Installation conforme au manuel d'installation	
Solutions Résidentielles Multi-Split Gamme FJM				Installation et mise en service réalisée par un professionnel muni d'une attestation de capacité à manipuler les fluides (Cf. dispositions F-Gas : Règlement (UE) N°517/2014)	
Solutions Tertiaires Mono-Split Gamme CAC				Un entretien préalable est obligatoire entre la hotline Samsung et un professionnel (muni d'une attestation de capacité) afin : - d'attribuer un numéro de dossier SAV, - de faire un pré diagnostic de panne (présence sur site d'un technicien)	
Solutions Résidentielles Pompe à Chaleur Air/Eau Gamme EHS				- de privilégier une solution technique, - de cibler la (les) pièce(s) concernée(s), - de valider si la période de garantie est encore valide.	
Solutions Grand Tertiaire Gamme DVM-S				Une fois le diagnostic validé par la hotline, le demandeur devra fournir : - La (les) référence(s) et numéro(s) de série du (des) produit(s) - La facture de pose - Le rapport de mise en service initial (et/ou le dernier rapport d'intervention) contenant au minimum les éléments du rapport type Samsung (document(s) disponible(s) sur simple demande ou téléchargeable(s) sur notre site internet professionnel Blue-Dimension https://bluedimension.samsung.fr , rubrique Documentation/ Garanties).	Mise en service par un partenaire agréé Samsung obligatoire

*sous conditions

SERVICE TECHNIQUE SAMSUNG

Un numéro unique :

0 825 881 735 Service 0,15 € / min
+ prix appel

Du lundi au vendredi de 8h30 - 12h et 13h30 - 17h.

Service dédié aux distributeurs et installateurs joignable du lundi au vendredi de 8h30 - 12h et 13h30 - 17h

MISSIONS

- **CHOIX 1** → Codification des pièces détachées
- **CHOIX 2** → Ouverture et suivi des dossiers de prise en charge des garanties pièces et main d'œuvre
- **CHOIX 3** → Aide au diagnostic
- **CHOIX 4** → Création d'un dossier pièces détachées sous garantie

ÉLÉMENTS NÉCESSAIRES POUR TOUT APPEL

- Nom de l'installateur et contact
- Adresse de l'installation
- Référence(s) et numéro(s) de série des produits
- Présence sur site du technicien pour une aide au diagnostic

WWW.
CLIM-PLANETE
.COM

CHIFFRAGE SAMSUNG

Pour toute demande de cotation de produits, rendez-vous sur notre plateforme Blue Dimension, section « Contacts et cotation »

Blue Dimension : <https://bluedimension.samsung.fr>

INTERVENTIONS SUR SITE

0 825 881 735 Service 0,15 € / min
+ prix appel

Du lundi au vendredi de 8h00 - 12h et 13h00 - 17h.

POUR LES PRODUITS SOUS GARANTIE MAIN-D'ŒUVRE

Les interventions sur site sont validées et suivies par la hotline. Ces prestations sont confiées à notre réseau de Stations Techniques Agréées (réseau de STA).

En plus des éléments nécessaires pour tout appel, le document « Demande d'intervention technique sous garantie » accompagné de ses justificatifs devra être rempli par le demandeur et être retourné à la hotline.

POUR LES PRODUITS HORS GARANTIE

Si le support technique ou l'aide au diagnostic apportés par la hotline ne sont pas suffisants, la hotline mettra en relation le demandeur avec la Station Technique Agréée (STA) la plus proche, qui se chargera d'établir un devis d'intervention pour réparation.

PRESTATIONS DE MISE EN SERVICE (MES)

NOS BARÈMES DE MISE EN SERVICE SONT DISPONIBLES SUR DEMANDE AUPRÈS :

- De nos distributeurs partenaires
- De votre contact commercial Samsung
- Du support technique Samsung en avant-vente

ÉLÉMENTS NÉCESSAIRES À LA CONSTITUTION DU DOSSIER :

- Fiche de demande de MES à nous retourner complétée (fiche disponible sur demande)
- Cette fiche devra être accompagnée des éléments suivants :
 - commande de la MES (tarif suivant barème)
 - DVM Pro avec métrés si installation de type DVM
 - copie de facture d'achat de l'installateur des produits concernés

UNE FOIS LE DOSSIER CONSTITUÉ ET RÉCEPTIONNÉ PAR LE SERVICE AVANT-VENTE SAMSUNG, LA DEMANDE DE PRESTATION SERA TRANSMISE À NOTRE STA LOCALE QUI SE CHARGERÀ :

- De la planification de la prestation en concertation avec l'installateur
- Du/des compte(s) rendu(s) pour validation des garanties associées (MO, extensions...)

WWW.
CLIM-PLANETE
.COM

BLUE DIMENSION

BLUE DIMENSION, LA RÉPONSE SAMSUNG AUX ENJEUX DE LA PERFORMANCE ÉNERGÉTIQUE

SMART BUILDING



Performance et qualité environnementale du bâtiment

SMART HOME



Confort et performance énergétique de l'habitat

Blue Dimension



Toute la convergence des solutions Samsung pour satisfaire les exigences de la RT2012 mais aussi 2020...

Tous les moyens de Samsung au service du rayonnement et de la croissance

Tout l'engagement de Samsung pour un partenariat gagnant-gagnant

NOS SOLUTIONS

		Chauffage et climatisation	Eau chaude domestique	Ventilation	Contrôles d'énergie
VOS MARCHÉS	Résidentiel	PAC Air/Air	-	-	WiFi
		PAC Air/Eau			
	Collectif	Solutions centralisées DRV Air/Air & Eau/Air Air/Eau & Eau/Eau			Solutions centralisées locales
Tertiaire	PAC Air/Air	-	Ventilation double flux	GTC / GTB LonWorks / BACnet / KNX / Modbus / Ziobee ...	
	Solutions centralisées DRV Air/Air & Eau/Air Air/Eau & Eau/Eau			Centrale de traitement d'air	



NOUVEL EXTRANET PROFESSIONNEL

Conçu pour vous et pour vous accompagner quotidiennement dans votre activité commerciale, l'extranet Blue Dimension est entièrement gratuit.

Véritable outil professionnel dédié à votre activité, l'extranet Blue Dimension de Samsung Electronics France vous fournit toute l'information utile à votre métier. Exclusivement consacré au marché du chauffage, de la climatisation et des énergies renouvelables en France, vous accédez, en quelques clics à de nombreux avantages comme la littérature produit, les formations dispensées, des contenus dédiés, des services d'expertises, des offres promotionnelles et bien d'autres encore.

PROGRAMME DE FIDÉLITÉ

Bénéficiez d'avantages cadeaux pour récompenser votre fidélité.

Les achats de produits chauffage et climatisation Samsung vous rapportent des points cadeaux à valoir sur notre boutique en ligne :

<https://bluedimension.samsung.fr>

Pour profiter de l'ensemble des avantages et des contenus dédiés à votre activité, il vous suffira de vous connecter sur <https://bluedimension.samsung.fr> et de remplir le formulaire d'inscription.

CLIM-PLANETE
.COM

PRO-LOGICIELS DVM PRO ET CFD

DVM PRO MODE STANDARD

DVM Pro est un programme informatique d'aide à la sélection qui permet aux professionnels du bâtiment (bureaux d'études, entrepreneurs, promoteurs immobiliers, architectes...) de concevoir simplement et efficacement leur projet de systèmes de chauffage et de climatisation :

1. Détermination des conditions de fonctionnement
2. Sélection des unités intérieures
3. Détermination de l'emplacement des unités intérieures et unités extérieures
4. Sélection automatique des unités extérieures selon les sélections précédentes
5. Création automatique du schéma de tuyauterie avec les raccords nécessaires
6. Création automatique du schéma de câblage électrique
7. Création automatique du schéma de câblage des commandes centralisées selon les besoins du projet
8. Visualisation du résultat au format Word
9. Enregistrement du projet

Raccords frigorifiques :



Schéma de câblage électrique :



Schéma de câblage des commandes :

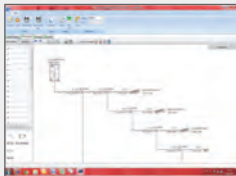

Possibilité de modifier les conditions de fonctionnement du système :

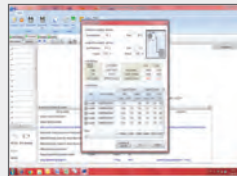

Simulation des puissances réelles selon la sélection et les conditions de fonctionnement du système :

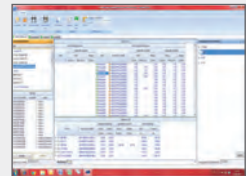

DVM PRO MODE CAD

Pour les utilisateurs du logiciel Autocad possédant une licence valide, le logiciel DVM Pro permet d'implanter directement les produits Samsung sur plans Autocad et de déterminer les passages de liaisons frigorifiques, des câbles électriques, des commandes et des évacuations de condensat.



LOGICIEL CFD (COMPUTATIONAL FLOW DYNAMICS)

SERVICE D'ACCOMPAGNEMENT POUR LES GROS PROJETS - MÉCANIQUE NUMÉRIQUE DES FLUIDES

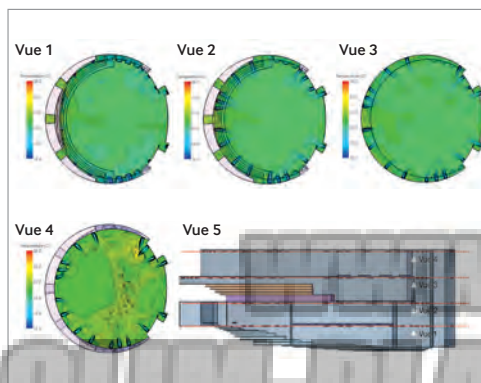
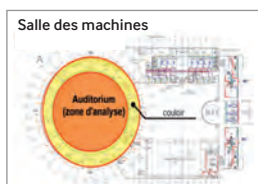
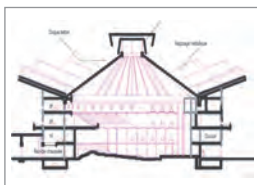

En couplant les phénomènes de mécanique des fluides, des transferts thermiques et de cinétiques thermodynamiques, les méthodes numériques permettent d'évaluer avec précision le rendement de tout système de production d'énergies. Dans le cadre de projets de grande envergure, elles sont aujourd'hui un maillon essentiel afin d'optimiser les performances énergétiques de systèmes souvent soumis à de forts phénomènes aérauliques, hydrauliques ou atmosphériques. Ainsi le service CFD permet d'accompagner pas à pas les professionnels acteurs de grands projets afin de leur garantir un fonctionnement énergétiquement optimisé et fiable de leurs systèmes de ventilation, chauffage et climatisation.

SHOWROOMS ET CENTRES DE FORMATION SAMSUNG

Tout au long de l'année, Samsung propose des formations techniques et commerciales, destinées aux distributeurs Samsung et aux installateurs :

FORMATIONS COMMERCIALES

CIBLE

- Distributeurs Samsung (force de vente)
- Installateurs

LIEUX

- Paris (sur demande)
- Bordeaux (1 fois/semaine)

PRODUITS

- Eco Heating System (PAC Air/Eau)
- Mono-split
- Multi-split
- Tertiaire
- DVM-S

FORMATIONS TECHNIQUES

CIBLE

- Stations techniques agréées
- Services techniques distributeurs Samsung
- Installateurs

LIEUX

- Roissy en France (sur demande)
- Bordeaux (1 fois / semaine)

PRODUITS

- Eco Heating System (PAC Air/Eau)
- Mono-split
- Multi-split
- Tertiaire
- DVM-S

Pour tout renseignement sur les sessions de formation Samsung, faites parvenir votre demande à climatisation@samsung.com en précisant :

- le type de formation souhaitée (commerciale ou technique)
- le nombre de personnes concernées
- leur fonction ou service dans l'entreprise

PARIS
Direction commerciale & marketing
Showroom
Centre de formation commerciale



ROISSY EN FRANCE
Centre de formation technique



BORDEAUX
Showroom
Centre de formation commerciale
Centre de formation technique



WWW.
CLIM-PLANETE
.COM



Design et performance

La conception et le design des unités intérieures de la gamme mono-split en font des solutions idéales pour le chauffage et le rafraîchissement de lieux de vie, tels une chambre ou un salon. Les nombreuses fonctions embarquées (purificateur d'air, contrôle par WiFi,...) permettront une utilisation souple et un confort optimal.

www.clim-planete.com

SOLUTIONS RÉSIDENNELLES MONO-SPLIT



SOLUTIONS RÉSIDENNELLES	22
COLONNE AERODESIGN AF9000	30
MURAL AR7500	32
MURAL AR5500	34
CONSOLE	36



[WWW.
CLIM-PLANETE
.COM](http://WWW.CLIM-PLANETE.COM)

SOLUTIONS RÉSIDENTIELLES

MONO-SPLIT



COLONNE AERODESIGN
AF9000

COLONNE AERODESIGN AF9000

En plus d'un design novateur, le nouveau mono-split AF9000 embarque une technologie de pointe lui permettant d'obtenir des performances énergétiques exceptionnelles.

Trouvant sa place autant dans un salon, un loft, une véranda ou une surface commerciale, la colonne Aerodesign Samsung peut couvrir une large surface et assurer un confort optimal grâce à ses différents points de soufflage indépendants.

DÉTECTEUR DE PRÉSENCE

L'appareil AF9000 est équipé d'un détecteur de mouvements. Quand l'appareil ne détecte aucune présence pendant une durée définie, le climatiseur ajuste la température pour favoriser les économies d'énergie ou s'éteint automatiquement.



3 FLUX D'AIR

Gestion indépendante des flux d'air pour plus de confort et d'économies :

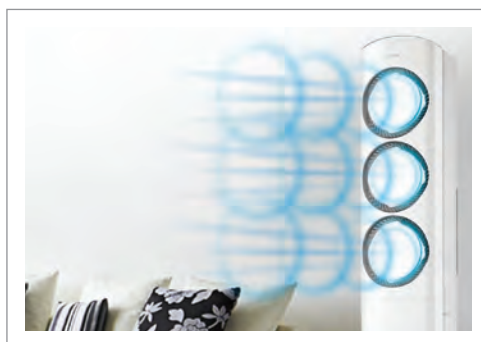

3 points de soufflage :
chauffage / rafraîchissement
rapide et puissant

2 points de soufflage :
confort et économies
d'énergie intelligentes

1 point de soufflage :
douceur et économies
maximales

WWW.
CLIM-PLANETE
.COM



MURAL AR5500

MURAL AR7500



DESIGN TRIANGLE

Nouvelle conception permettant un chauffage et un rafraîchissement plus efficaces pour une pièce plus grande.



RAPIDITÉ

Les nouveaux murs permettent de chauffer ou de rafraîchir plus rapidement l'espace.

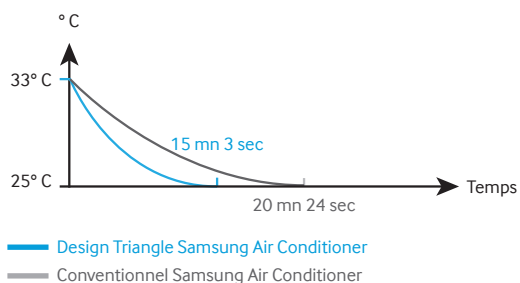

PROJECTION

L'angle de positionnement de la bouche de soufflage permet de projeter un flux d'air jusqu'à 14 mètres.

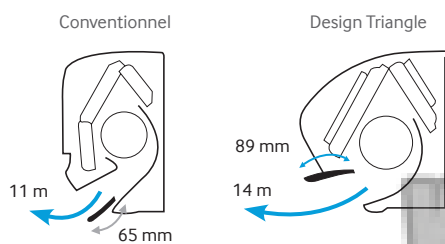

LARGEUR

La bouche de soufflage a été élargie et permet au flux d'air une plus large couverture.

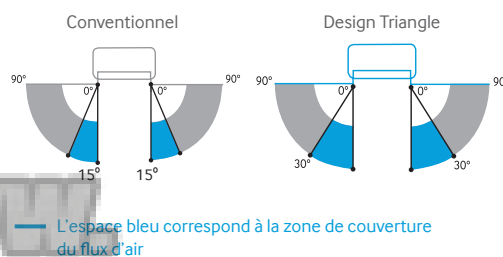

SOLUTIONS RÉSIDENTIELLES MONO-SPLIT

FACILITÉ D'INSTALLATION DES MURAUX AR7500 / AR5500



Possibilité de retirer le capot inférieur pour accéder aux liaisons frigorifiques et électriques afin de faciliter l'installation.

1 OUVRIR LE CAPOT INFÉRIEUR DU PRODUIT AU SOL AVANT FIXATION AU MUR

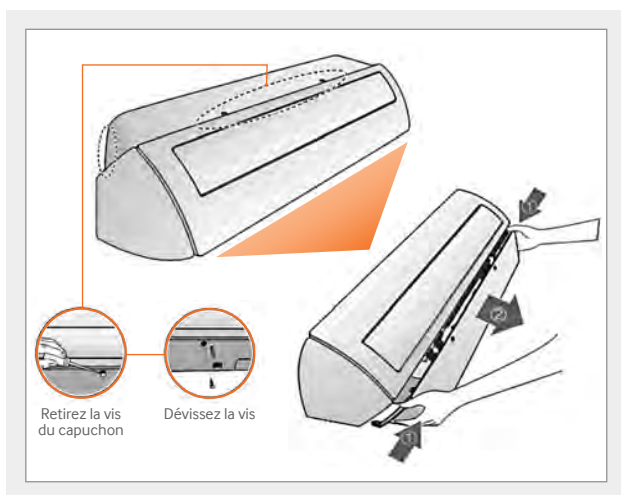

2 RETIRER LA PATTE DE FIXATION INSTALLER LE PRODUIT AU MUR GRÂCE À LA NOUVELLE PLAQUE DE FIXATION AVEC RÉGLETTE DE CENTRAGE

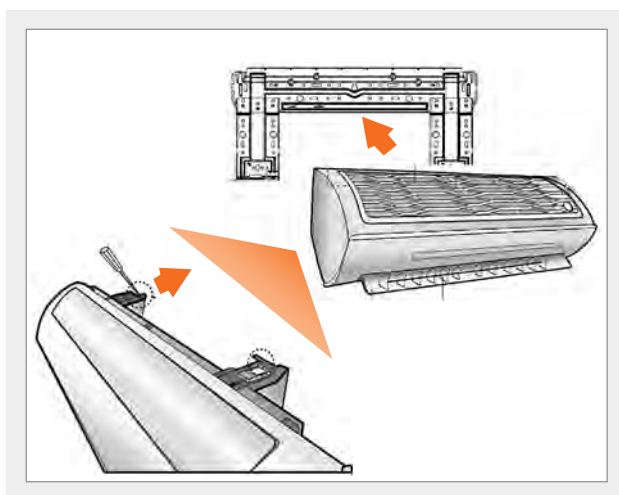

3 RACCORDEMENTS ÉLECTRIQUES ET FRIGORIFIQUES FACILES GRÂCE À L'ESPACE DE RACCORDEMENT DISPONIBLE

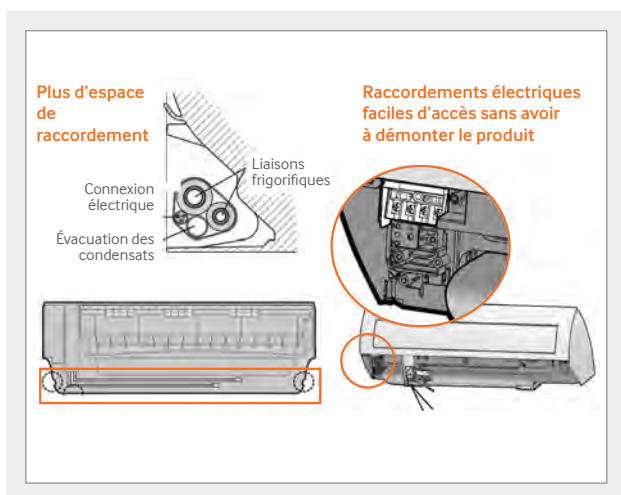

4 FERMER LE CAPOT INFÉRIEUR

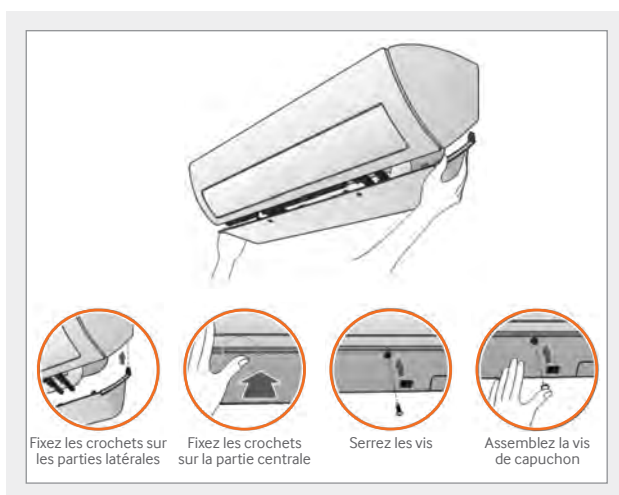

Pour découvrir la vidéo détaillée de l'installation de l'unité intérieure, scanner le QR CODE.

Gagnez jusqu'à
20 mn
par unité intérieure

ÉCONOMIES ET PERFORMANCES GRÂCE AU DIGITAL INVERTER



La technologie Digital Inverter de Samsung permet de réaliser d'importantes économies d'énergie grâce à ses exceptionnelles performances énergétiques, et ce même lors de températures extérieures négatives.

Grâce à un rendement énergétique exceptionnel, économisez jusqu'à 60 % d'énergie

En évitant les pertes d'énergie dues à l'alternance marche-arrêt et grâce à un contrôle perfectionné, le climatiseur Samsung vous permet de réduire considérablement les gaspillages d'énergie.

Le climatiseur Samsung équipé du Digital Inverter atteint un rendement énergétique frigorifique SEER exceptionnel, en économisant jusqu'à 60 % de l'énergie utilisée.

L'énergie de veille est nulle et vous économisez jusqu'à 90 % d'énergie

Même lorsqu'ils sont éteints, les climatiseurs Samsung vous permettent de réaliser des économies. La platine de contrôle améliorée utilise une quantité infime d'électricité lorsqu'elle est éteinte par rapport à un climatiseur classique, qui peut consommer jusqu'à 8W en veille.

Maintien de puissance à température négative

Mêmes exposés à des températures négatives, les climatiseurs Samsung assurent un maintien de puissance et conservent une constance de chauffage exceptionnelle.

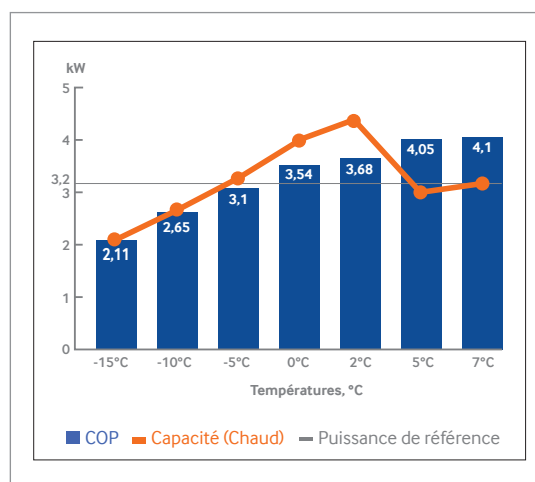

Données mesurées sur le système Mono-Split AR09KSPDBWKNEU d'une puissance nominale de 3,2 kW Chaud

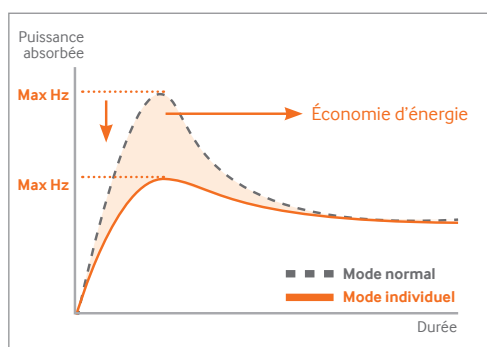

MODE INDIVIDUEL ÉCONOMIQUE

Le mode individuel économique réduit la puissance du compresseur. La consommation électrique est ainsi réduite tout en assurant un confort optimal en toutes circonstances.



RAPIDITÉ ET CONFORT

Le rafraîchissement et le chauffage se font en 2 étapes : atteinte rapide de la température souhaitée et stabilisation.



WWW.
CLIM-PLANETE
.COM

SOLUTIONS RÉSIDENTIELLES MONO-SPLIT

CONTRÔLEZ VOS SYSTÈMES DE CLIMATISATION À DISTANCE



CONTRÔLE À DISTANCE

L'application Smart Home (disponible sur Android et IOS) permet de contrôler le système de climatisation à distance via smartphone (dans et hors du domicile), que ce soit sur des fonctions basiques (ON/OFF, réglage de la température) ou plus avancées (modes de fonctionnement, programmation...).

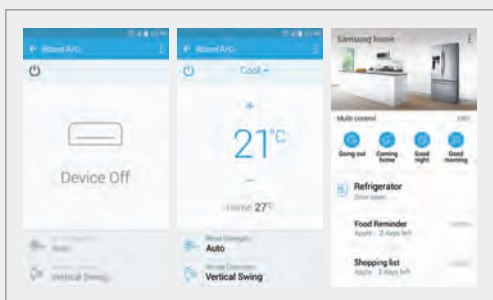

PROGRAMMEZ UN ENVIRONNEMENT IDÉAL

L'application Smart Home permet de centraliser le contrôle des appareils domestiques et de les paramétrer afin de mettre en place un environnement idéal, qui s'adapte à votre rythme tout au long de la journée.



CONTRÔLE DE LA CONSOMMATION ET DES PERFORMANCES

Grâce à la section « Energy Monitor », il est possible de surveiller la consommation quotidienne, hebdomadaire ou mensuelle des appareils électriques (compatibles). Il est également possible de limiter la consommation électrique du système et assurer ainsi des performances énergétiques optimum.



VÉRIFICATION DES CODES PANNE

L'application Smart Home permet de détecter et diagnostiquer les problèmes de fonctionnement de l'installation.

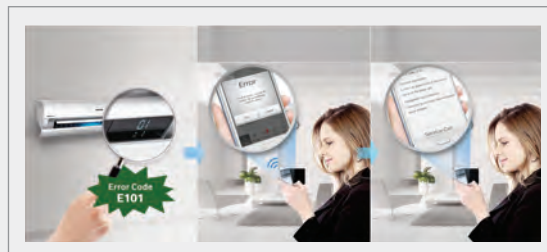

TÉLÉCOMMANDE ERGONOMIQUE

La télécommande est ergonomique, avec un design amélioré, une prise en main facile, des boutons tactiles, un écran plus lisible. Elle tient dans le creux de votre main pour encore plus de confort.



1 Écran plus lisible
Des chiffres plus grands et plus nets, des icônes pour une meilleure lisibilité.

2 Des boutons plus gros
Pour une utilisation plus aisée.

FILTRES

Les nouveaux filtres équipant la gamme murale permettent de retenir les bactéries et de capturer 99% des poussières fines afin de maintenir votre environnement le plus sain possible. Très facilement démontables, ils peuvent être nettoyés simplement sous l'eau.

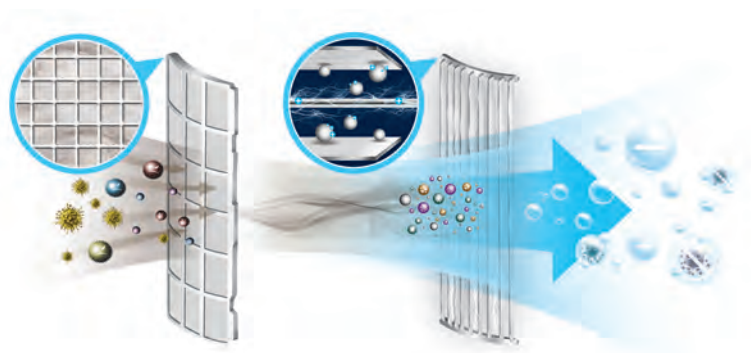

Étape 1

Filtre Easy Filter (Plus)
(poussière, virus,
allergènes, bactéries)

Étape 2

Filtre PM2.5
(Poussière fine, fumée
de cigarette, bactéries)

Étape 3

Purificateur d'air
Samsung Virus Doctor
(certains virus, bactéries,
moisissures, allergènes)

PURIFICATEUR D'AIR VIRUS DOCTOR

Le Samsung Virus Doctor élimine les substances nocives présentes dans l'air, telles que les bactéries, les virus et les moisissures. Ce dispositif exceptionnel de purification de l'air améliore la qualité de l'air ambiant et vous procure un environnement plus sain et plus confortable.



EN QUOI CONSISTE LE SYSTÈME SAMSUNG VIRUS DOCTOR ?

L'air que nous respirons comporte de nombreux contaminants nocifs. Le Samsung Virus Doctor est un dispositif de purification de l'air qui neutralise les contaminants qui s'y trouvent et les vaporise.

Ce dispositif élimine les contaminants présents dans l'air et les substances qui passent habituellement à travers le dispositif mécanique de filtration.

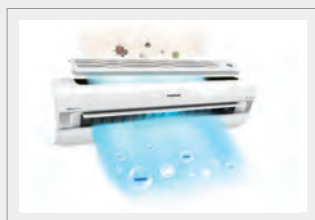

COMMENT LE SAMSUNG VIRUS DOCTOR ÉLIMINE-T-IL LES CONTAMINANTS BIOLOGIQUES ?

Le Samsung Virus Doctor génère des ions actifs d'hydrogène et d'oxygène qui forment des radicaux hydroperoxydes (HOO). Cela déclenche une réaction avec le virus, qui se transforme en vapeur d'eau (H₂O) inoffensive. L'hydrogène actif (H) se combine également avec le radical OH⁻ pour former de la vapeur d'eau qui neutralise le radical OH⁻ dangereux.



QUELS TYPES DE PARTICULES LE SAMSUNG VIRUS DOCTOR ÉLIMINE-T-IL ?

Le Samsung Virus Doctor est une technologie exclusive de Samsung qui élimine les contaminants biologiques tels que les virus, les bactéries, les moisissures et les allergènes. Protégez votre famille des éléments toxiques qui provoquent des maladies en utilisant la technologie exceptionnelle Samsung Virus Doctor.



Bactéries et virus



Poussière et acariens



Moisissures



Agents hautement allergènes



Oxygène actif

UN VOLUME TRAITÉ IMPRESSIONNANT DE 19,16 M³

Contrairement aux dispositifs classiques qui ne traitent que jusqu'à 4 m³, le Samsung Virus Doctor purifie un volume de 19,16 m³. L'air est donc sain et propre même lorsque le volume d'air est important.

SOLUTIONS RÉSIDENTIELLES

MONO-SPLIT

RAFRAÎCHISSEMENT RAPIDE



Les nouveaux climatiseurs Samsung fonctionnent à leur vitesse maximale pendant 30 minutes afin d'atteindre rapidement la température désirée.

UN REFROIDISSEMENT INSTANTANÉ

Lorsque vous entrez chez vous ou au bureau après avoir passé un moment dans la chaleur étouffante à l'extérieur, vous rêvez d'être rafraîchi immédiatement. En mettant le climatiseur en mode rafraîchissement rapide, le ventilateur du compresseur fonctionne à pleine vitesse pendant 30 minutes pour refroidir rapidement la pièce.

Par rapport au fonctionnement en mode normal, le mode rafraîchissement rapide refroidit la pièce 15 % plus rapidement. Le climatiseur Samsung en mode rafraîchissement rapide est la solution idéale à vos besoins de refroidissement instantané.

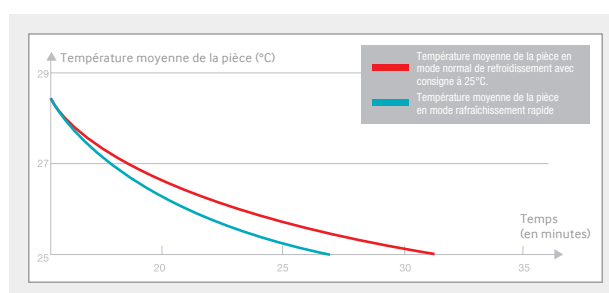
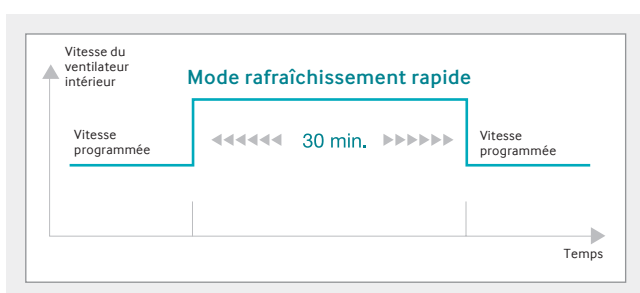

CHANGEMENT DE MODE AUTOMATIQUE



Cette commande change automatiquement le mode de fonctionnement du climatiseur selon les paramètres de température. Quand une température est choisie en mode automatique, le climatiseur chauffe ou rafraîchit en fonction de la température indiquée.

FONCTIONNEMENT SILENCIEUX



Pour améliorer encore votre confort, Samsung a réalisé des améliorations pour réduire les niveaux de vibration et de bruit provenant du climatiseur.

DE TRÈS FAIBLES VIBRATIONS GRÂCE AU COMPRESSEUR TWIN BLDC

Le climatiseur Samsung utilise un compresseur double BLDC, à parties mobiles stables. Ce moteur est très efficace et produit très peu de vibrations, réduites de 70 % par rapport au compresseur BLDC simple.

ARMATURE PLUS RÉSISTANTE

L'armature de l'unité extérieure soutient le boîtier. Une fois en marche, ce boîtier peut faire beaucoup de bruit en raison des vibrations des pièces mal serrées. Samsung a renforcé l'armature pour que le boîtier soit bien ajusté et empêche toute vibration, ce qui augmente la durée de vie de l'ensemble.



ROTATION PLUS STABLE DU VENTILATEUR

La profondeur du moyeu du ventilateur a augmenté de 45 mm à 62 mm et le diamètre de 32 %. Ces dimensions stabilisent la rotation et réduisent ainsi le bruit de vibration pendant le fonctionnement.

UN FLUX D'AIR CONTINU

L'air circule plus librement dans un passage élargi ce qui réduit la surface de frottement.

Ceci permet de réduire le sifflement sans affecter le flux d'air.

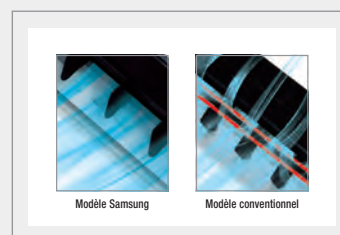

MODE NUIT



Le mode nuit de Samsung vous garantit le maintien de la température ambiante la plus agréable pendant toute la nuit.

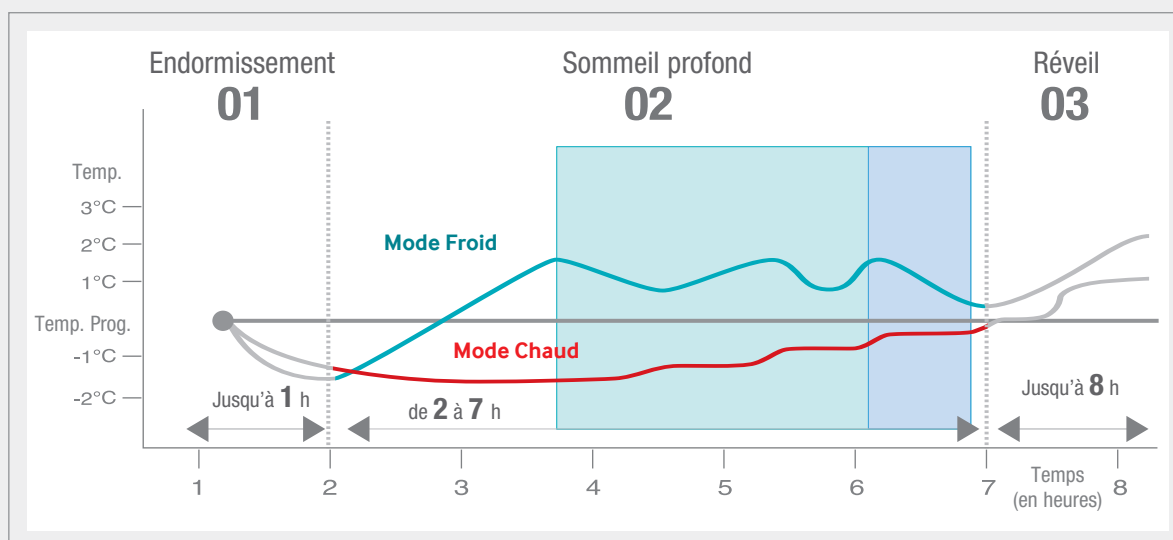

01 PHASE D'ENDORMISSEMENT

Facilite l'endormissement en diminuant la température.

02 PHASE DE SOMMEIL PROFOND

Favorise la relaxation du corps en augmentant légèrement la température.

03 PHASE DE RÉVEIL

Permet de vous réveiller dans le plus grand confort en diffusant un air rafraîchissant.

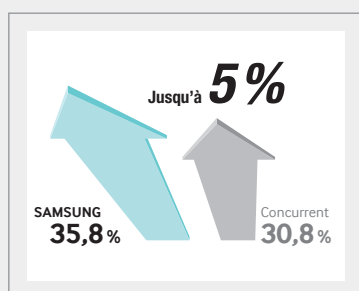

UN MEILLEUR SOMMEIL

Comparé aux climatiseurs classiques, les climatiseurs équipés du mode nuit améliorent la qualité du sommeil.

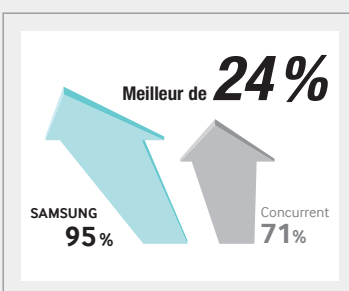

UNE TEMPÉRATURE QUI RESPECTE VOTRE PEAU

Le mode nuit permet de conserver une température corporelle optimale, assurant relaxation et confort.

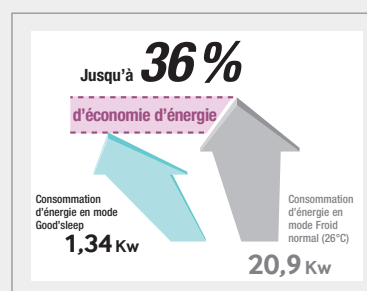

UNE ÉCONOMIE D'ÉNERGIE

Comparé à un refroidissement en mode normal, le mode nuit réduit jusqu'à 36% la consommation d'électricité.

CLIM-PLANETE
.COM

/ COLONNE AERODESIGN AF9000



- Design novateur
- De 1 à 3 flux d'air
- Capteur de présence
- Contrôle sensible
- Purificateur d'air Samsung Virus Doctor



/ Accessoire en série



Télécommande infrarouge

/ Plan d'encombrement

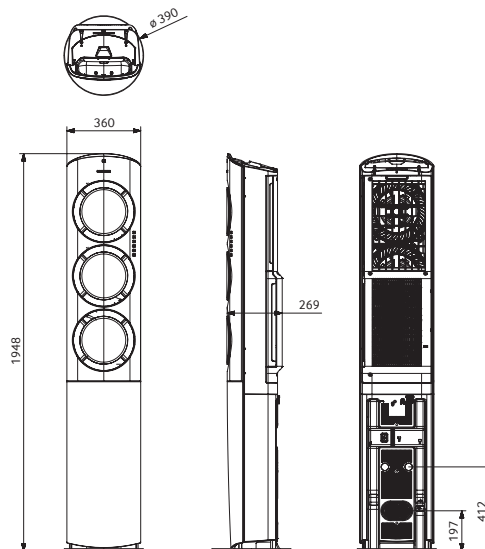

/ Schéma de câblage recommandé*

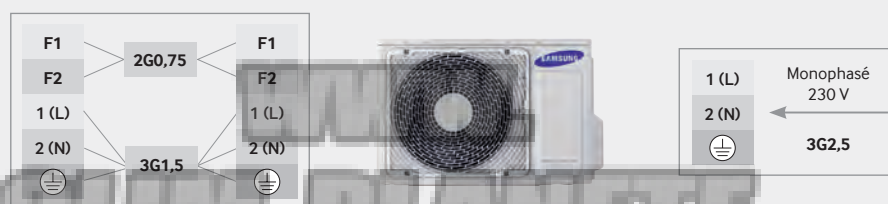



Gamme		AF9000	
Unité Intérieure		AF24FSSDAWKNEU	
Unité Extérieure		AF24FSSDAWKXEU	
Compatible Mono/Multi		Non	
Puissance			
	Froid	kW (min / std / max)	1,8 / 7,2 / 9
	Chaud à +7°C	kW (min / std / max)	2 / 8,2 / 9,4
Performances énergétiques			
Performances	Froid	SEER	7 / A++
		Consommation kWh/an	360
	Chaud	SCOP@average (P_design 70% ↑)	3,8 / A
		Consommation kWh/an	1872
Froid	EER (W/W)	3,6	
Chaud	COP (W/W)	3	
Déshumidificateur			
		l/hr.	3,7
Débit d'air max.			
	Unité Intérieure	m³/h	1140
	Unité Extérieure	m³/h	3900
Puissance acoustique			
	Unité Intérieure	dB(A)	62
	Unité Extérieure	dB(A)	69
Pression sonore			
	Unité Intérieure (PV / GV)	dB(A)	34 / 44
	Unité Extérieure	dB(A)	55
Données électriques			
Alimentation			
		V / Hz / Φ	220~240 / 50 / 1
Puissance absorbée			
	Froid	W	2000
	Chaud	W	2700
Intensité nominale			
	Froid	A	8,9
	Chaud	A	12,5
Section de câble			
	Alimentation UE*	Φ / mm	362,5
	Interconnexion électrique UI*	Φ / mm	361,5
	Interconnexion de communication (bus)	Φ / mm	260,75
Disjoncteur*			
		A	16
Dimensions & Poids			
Dimensions nettes (L x H x P)			
	Unité Intérieure	mm	360 x 1948 x 269 (Φ 390)
	Unité Extérieure	mm	880 x 950 x 320
Poids net			
	Unité Intérieure	kg	31
	Unité Extérieure	kg	62,5
Informations techniques			
Réfrigérant			
	Type		R410A
	Charge d'usine (pour 5 m)	g	2000
	Charge additionnelle	g / m	30
Diamètre de raccordement			
	Liquide	pouces	1 / 4
	Gaz	pouces	5 / 8
Longueur de raccordement			
	Min / Max	m	5 / 20
Dénivelé			
	Max	m	10
Évacuation condensats			
	Diamètre tuyau	Φ / mm	OD 20 / ID 18
Fonctionnalités			
Qualité de l'air	Virus Doctor (S-plasma ion)		•
	Zero Filter		•
	Filtre Full HD		HD 60
	Anti bactéries		•
	Antivirus		•
Circulation de l'air	Nettoyage automatique		•
	Mode soufflage «Brise»		•
	Redémarrage automatique		•
	Mode nuit		•
	Mode individuel économique		•
Modes de fonctionnement	Mode déshumidificateur		•
	Mode automatique		•
	Mode ventilation		•
	Mode silence		•
	Commande	Sans-Fil	
Fonctions avancées	Affichage de la T° intérieure	Écran escamotable	•
	Programmeur	24H	•
	Affichage On/Off		•
	Bip On/Off		•
	Type de compresseur		Rotary
Unité Extérieure	Traitement anticorrosion		•
	Échangeur micro-canaux		•
Plage de fonctionnement			
	Froid	°C	-10~-52
	Chaud	°C	-20~-24
Plage de consigne			
	Froid	°C	16~30
	Chaud	°C	16~30

Conforme à la norme d'essai EN14511 - Ce système contient des gaz à effet de serre fluorés (R410A)

* Valeurs données à titre indicatif. La pose et la section des câbles et des conducteurs sont soumises aux normes NEC15-100 et NF.C14-100. Les appareils Samsung sont prévus pour fonctionner avec une tension résiduelle, entre neutre et terre, inférieure ou égale à 5 volts. ** Plus de détails sur la certification sur www.eurovent-certification.com.



Gamme		AR7500				
Unité Intérieure		AR09KSPDBWKNEU	AR12KSPDBWKNEU	AR18KSPDBWKNEU	AR24KSPDBWKNEU	
Unité Extérieure		AR09KSPDBWKXEU	AR12KSPDBWKXEU	AR18KSPDBWKXEU	AR24KSPDBWKXEU	
Unité Intérieure compatible Mono/Multi		Oui	Oui	Oui	Oui	
Taille						
Puissance	Froid	kW (min / std / max)	0,97 / 2,5 / 3,3	0,97 / 3,5 / 4	1,6 / 5 / 7	2,2 / 6,8 / 8
	Chaud à +7°C	kW (min / std / max)	0,97 / 3,2 / 5,4	0,97 / 4 / 5,8	1,2 / 6 / 8	1,9 / 8 / 10
	Chaud à -5°C	kW	3,35	3,88	5,87	7,85
	Chaud à -10°C	kW	2,68	3,16	5,09	7,03
Performances énergétiques						
Performances	Froid	SEER	7,1 / A++	6,7 / A++	7 / A++	7 / A++
		Consommation kWh/an	123	183	250	340
	Chaud	SCOP	4,6 / A++	4,6 / A++	4 / A+	4 / A+
		Consommation kWh/an	730	883	1575	1575
Froid	EER (W/W)	4,24	3,61	3,9	3,3	
	COP (W/W)	4,1	3,81	4,11	3,51	
Déshumidificateur		l/hr	0,9	1,2	1,8	2,4
	Débit d'air max.					
Unité Intérieure		m³/h	660	720	1080	1140
	Unité Extérieure		2400	2400	3300	3300
Puissance acoustique	Unité Intérieure		56	58	58	62
	Unité Extérieure		59	62	65	67
Pression sonore	Unité Intérieure (PV / GV)		16 / 38	16 / 40	25 / 42	26 / 43
	Unité Extérieure		45	46	51	52
Données électriques						
Alimentation		V / Hz / Ø	220-240 / 50 / 1	220-240 / 50 / 1	220-240 / 50 / 1	220-240 / 50 / 1
Puissance absorbée	Froid	W	590	970	1280	2060
	Chaud	W	780	1050	1460	2280
Intensité nominale	Froid	A	3,2	4,8	6	9
	Chaud	A	3,8	5	6,8	10,8
Section de câble	Alimentation UE*	Ø / mm	3Ø2,5	3Ø2,5	3Ø2,5	3Ø2,5
	Interconnexion électrique UI*	Ø / mm	3Ø1,5	3Ø1,5	3Ø1,5	3Ø1,5
	Interconnexion de communication (bus)	Ø / mm	2Ø0,75	2Ø0,75	2Ø0,75	2Ø0,75
Disjoncteur*		A	6	10	12	20
Dimensions et poids						
Dimension nettes (L x H x P)	Unité Intérieure	mm	826 x 261 x 261	826 x 261 x 261	1065 x 301 x 294	1065 x 301 x 294
	Unité Extérieure	mm	790 x 545 x 285	790 x 545 x 285	880 x 793 x 310	880 x 793 x 310
Poids net	Unité Intérieure	kg	10,2	10,2	15,5	15,5
	Unité Extérieure	kg	34,5	34,5	52,5	52,5
Informations techniques						
Réfrigérant	Type		R410A	R410A	R410A	R410A
	Charge d'usine (pour 5 m)	g	1100	1100	1500	1500
	Charge additionnelle	g / m	15	15	15	15
Diamètre de raccordement	Gaz	pouces	1 / 4	1 / 4	1 / 4	1 / 4
	Liquide	pouces	3 / 8	1 / 2	5 / 8	5 / 8
Longueur de raccordement	Min / Max	m	5 / 15	5 / 15	11079,0	5 / 30
Dénivelé	Max	m	8	8	15	15
Évacuation des condensats	Diamètre tuyau	Ø / mm	OD 20 / ID 18	OD 20 / ID 18	OD 20 / ID 18	OD 20 / ID 18
Fonctionnalités						
Qualité de l'air	Purificateur d'air Virus Doctor		•	•	•	•
	Témoin lumineux Virus Doctor		•	•	•	•
	Filtre Neo Triple		•	•	•	•
	Filtre Full HD		•	•	•	•
	3 CareFilter (HD 60)		•	•	•	•
	Revêtement antibactérien		•	•	•	•
	Revêtement antiallergène		•	•	•	•
	Revêtement antiviral		•	•	•	•
Circulation de l'air	Nettoyage automatique		•	•	•	•
	Longue portée d'air	14 m	•	•	•	•
	Direction de l'air (Haut / Bas)		Auto	Auto	Auto	Auto
	Direction de l'air (Droite / Gauche)		Auto	Auto	Auto	Auto
	Mode soufflage "Brise"		•	•	•	•
	Comfort Cool		•	•	•	•
	Dlight Cool		•	•	•	•
	Rafraîchissement turbo		•	•	•	•
Modes de fonctionnement	Rafraîchissement rapide		•	•	•	•
	Rafraîchissement 2 étapes		•	•	•	•
	Mode nuit		•	•	•	•
	Mode individuel économique		•	•	•	•
	Mode déshumidificateur		•	•	•	•
	Mode automatique		•	•	•	•
	Mode ventilation		•	•	•	•
	Mode silence		•	•	•	•
Fonctions avancées	Contrôle par WiFi		•	•	•	•
	Commande	Sans-Fil	•	•	•	•
		Filaire	•	•	•	•
	Affichage de la consommation d'énergie		En option	En option	En option	En option
	Indicateur de filtration		•	•	•	•
	Affichage de la T° intérieure		•	•	•	•
	Programmateur	24H	•	•	•	•
	Affichage On/Off		•	•	•	•
Unité Extérieure	Bip On/Off		•	•	•	•
	Auto Change over		•	•	•	•
	Redémarrage automatique		•	•	•	•
	Type de compresseur		BLDC ROTARY	BLDC ROTARY	BLDC ROTARY	BLDC ROTARY
	Traitement anticorrosion		•	•	•	•
Plage de fonctionnement	Échangeur micro-canaux		•	•	•	•
	Froid	°C	-10~46	-10~46	-10~46	-10~46
Plage de consigne	Chaud	°C	-15~24	-15~24	-15~24	-15~24
	Froid	°C	16~30	16~30	16~30	16~30
	Chaud	°C	16~30	16~30	16~30	16~30

Conforme à la norme d'essai EN14511 - Ce système contient des gaz à effet de serre fluorés (R410A).

* Valeurs données à titre indicatif. La pose et la section des câbles et des conducteurs sont soumises aux normes NEC15-100 et NF.C14-100. Les appareils Samsung sont prévus pour fonctionner avec une tension résiduelle, entre neutre et terre, inférieure ou égale à 5 volts. ** Plus de détails sur la certification sur www.eurovent-certification.com.

/ MURAL AR5500



Disponible en 4 tailles, de 2,5 à 6,8 kW

- Silence de fonctionnement : 19 dB(A)
- Performances énergétiques : SEER A+ / SCOP A+
- Maintien de puissance à température négative : jusqu'à 95 % à -5°C
- Unités intérieures compatibles mono et multi-split
- Contrôle WiFi de série, par smartphone ou tablette
- Longue portée d'air : jusqu'à 14 mètres
- Nouveau filtre "Neo Triple"



/ Accessoires en option



MWR-WE10



MWR-WH00



MWR-SH00

Télécommandes individuelles filaire



MIM-A00

Module d'interface pour commande filaire



Télécommande infrarouge

/ Accessoire en série

/ Plan d'encombrement

AR09KSWBWKNET, AR12KSWBWKNET

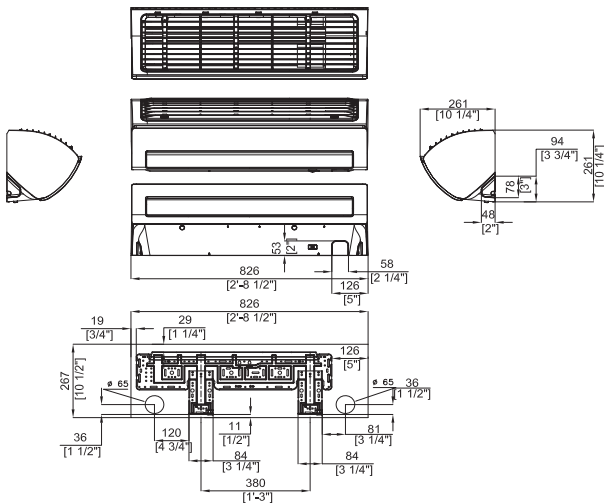

AR18KSWSAWKNEU, AR24KSWSAWKNEU

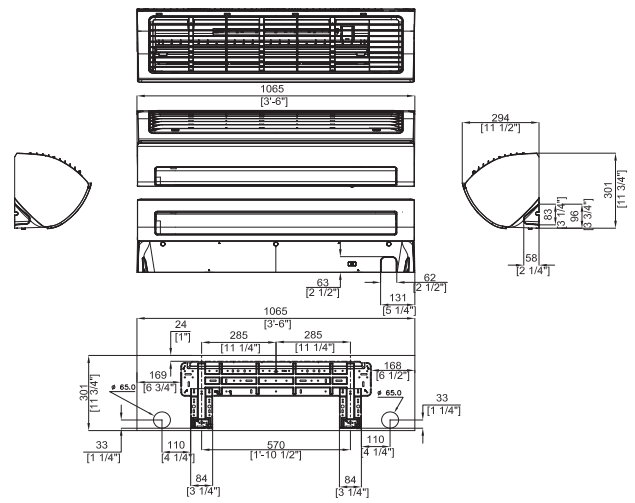

/ Schéma de câblage recommandé*

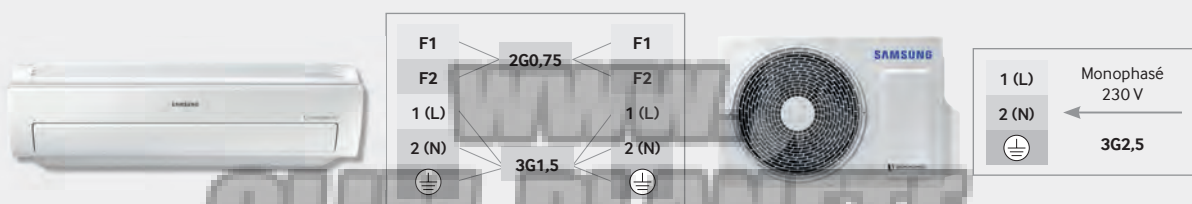



Gamme		AR5500				
Unité Intérieure		AR09KSWSBWKNET	AR12KSWSBWKNET	AR18KSWSAWKNEU	AR24KSWSAWKNEU	
Unité Extérieure		AR09KSWSBWKXET	AR12KSWSBWKXET	AR18KSWSAWKXEU	AR24KSWSAWKXEU	
Unité Intérieure compatible Mono/Multi		Oui	Oui	Oui	Oui	
Taille						
Puissance	Froid	kW (min / std / max)	1,3 / 2,5 / 3,3	1,3 / 3,5 / 4	1,6 / 5 / 6	1,8 / 6,8 / 8
	Chaud à +7°C	kW (min / std / max)	1,1 / 3,2 / 4,15	1,1 / 3,8 / 4,65	1,2 / 6 / 8	1,3 / 7,8 / 8,2
	Chaud à -5°C	kW	3,07	3,56	5,69	7,26
	Chaud à -10°C	kW	2,63	3,08	4,77	6,74
Performances énergétiques						
Performances	Froid	SEER	6,1 / A+	6,1 / A+	6,7 / A++	6,1 / A++
		Consommation kWh/an	143	201	261	390
	Chaud	SCOP	4 / A+	4 / A+	3,8 / A	3,8 / A
		Consommation kWh/an	823	823	1437	1658
Froid	EER (W/W)	3,73	3,3	3,5	3,01	
	COP (W/W)	3,72	3,73	3,61	3,12	
Dés humidificateur	Froid	l/hr.	0,9	1,2	1,8	2,4
	Chaud					
Débit d'air max.	Unité Intérieure	m³/h	660	720	1140	1140
	Unité Extérieure	m³/h	1920	1920	2880	3540
Puissance acoustique	Unité Intérieure	dB(A)	54	56	58	62
	Unité Extérieure	dB(A)	59	62	65	67
Pression sonore	Unité Intérieure (PV / GV)	dB(A)	19 / 37	19 / 38	25 / 41	26 / 43
	Unité Extérieure	dB(A)	45	46	51	52
Données électriques						
Alimentation		V / Hz / Φ	220 ~ 240 / 50 / 1	220 ~ 240 / 50 / 1	220 ~ 240 / 50 / 1	220 ~ 240 / 50 / 1
Puissance absorbée	Froid	W	670	1060	1450	2250
	Chaud	W	860	1020	1660	2500
Intensité nominale	Froid	A	3,6	5	6,8	10
	Chaud	A	4,4	5	7,8	11
Section de câble	Alimentation UE*	Φ / mm	362,5	362,5	362,5	362,5
	Interconnexion électrique UI*	Φ / mm	361,5	361,5	361,5	361,5
	Interconnexion de communication (bus)	Φ / mm	260,75	260,75	260,75	260,75
Disjoncteur*		A	6	10	12	20
Dimensions et poids						
Dimensions nettes (L x H x P)	Unité Intérieure	mm	826 x 261 x 261	826 x 261 x 261	1065 x 301 x 294	1065 x 301 x 294
	Unité Extérieure	mm	720 x 548 x 265	720 x 548 x 265	880 x 638 x 310	880 x 793 x 310
Poids net	Unité Intérieure	kg	9,5	9,5	13	13,5
	Unité Extérieure	kg	28,5	28,5	43,5	52,5
Informations techniques						
Réfrigérant	Type		R410A	R410A	R410A	R410A
	Charge d'usine (pour 5 m)	g	950	950	1150	1450
	Charge additionnelle	g / m	15	15	15	15
Diamètre de raccordement	Liquide	pouces	1 / 4	1 / 4	1 / 4	1 / 4
	Gaz	pouces	3 / 8	3 / 8	1 / 2	5 / 8
Longueur de raccordement	Min / Max	m	5 / 15	5 / 15	5 / 30	5 / 30
Dénivelé	Max	m	8	8	15	15
Évacuation des condensats	Diamètre tuyau	Φ / mm	OD 20 / ID 18	OD 20 / ID 18	OD 20 / ID 18	OD 20 / ID 18
Fonctionnalités						
Qualité de l'air	Filtre Neo Triple		•	•	•	•
	Filtre Full HD		•	•	•	•
	Revêtement antibactérien		•	•	•	•
	Revêtement antiallergène		•	•	•	•
	Revêtement antivirus		•	•	•	•
	Nettoyage automatique		•	•	•	•
Circulation de l'air	Longue portée d'air	14 m	•	•	•	•
	Direction de l'air (Haut / Bas)		Auto	Auto	Auto	Auto
	Direction de l'air (Gauche / Droite)		Manuel	Manuel	Manuel	Manuel
	Mode soufflage «Brise»		•	•	•	•
Modes de fonctionnement	Comfort Cool		•	•	•	•
	Dlight Cool		•	•	•	•
	Rafraîchissement turbo		•	•	•	•
	Rafraîchissement rapide		•	•	•	•
	Rafraîchissement 2 étapes		•	•	•	•
	Mode nuit		•	•	•	•
	Mode individuel économique		•	•	•	•
	Mode déshumidificateur		•	•	•	•
	Mode automatique		•	•	•	•
	Mode ventilation		•	•	•	•
Fonctions avancées	Mode silence		•	•	•	•
	Contrôle par WiFi		•	•	•	•
	Commande	Sans-Fil	•	•	•	•
		Filaire	•	•	•	•
	Affichage de la consommation d'énergie		En option	En option	En option	En option
	Indicateur de filtration		•	•	•	•
	Affichage de la T° intérieure		•	•	•	•
	Programmeur	24H	•	•	•	•
	Affichage On/Off		•	•	•	•
	Bip On/Off		•	•	•	•
Unité Extérieure	Auto Change over		•	•	•	•
	Redémarrage automatique		•	•	•	•
	Type de compresseur		BLDC ROTARY	BLDC ROTARY	BLDC ROTARY	BLDC ROTARY
	Traitement anticorrosion		•	•	•	•
Plage de fonctionnement	Froid	°C	-10~-46	-10~-46	-10~-46	-10~-46
	Chaud	°C	-15~-24	-15~-24	-15~-24	-15~-24
Plage de consigne	Froid	°C	16~30	16~30	16~30	16~30
	Chaud	°C	16~30	16~30	16~30	16~30

Conforme à la norme d'essai EN14511 Ce système contient des gaz à effet de serre fluorés (R410A).

* Valeurs données à titre indicatif. La pose et la section des câbles et des conducteurs sont soumises aux normes NFC15-100 et NF.C14-100. Les appareils Samsung sont prévus pour fonctionner avec une tension résiduelle, entre neutre et terre, inférieure ou égale à 5 volts. ** Plus de détails sur la certification sur www.eurovent-certification.com.

/ CONSOLE



Disponible en 3 puissances de 2,6 à 5,2 kW

- Double flux d'air
- Installation au sol ou au mur et semi-encastrable
- Purificateur d'air Samsung Virus Doctor
- Filtre antibactérien



/ Accessoires en option



MWR-WE10



MWR-WH00



MWR-SH00



MRW-TA



MIM-B14



MR-EH00

Télécommandes individuelles filaire

Sonde déportée

Carte de contact sec unitaire

Télécommande infrarouge

/ Plan d'encombrement

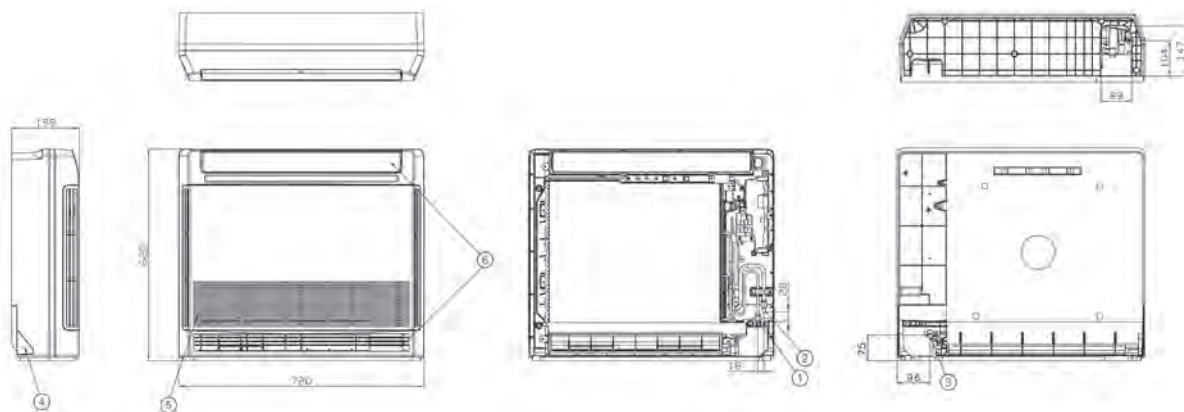

- | | |
|--|--|
| 1 - Connexion ligne liquide | 4 - Alimentation et bus de communication |
| 2 - Connexion ligne gaz | 5 - Entrée d'air |
| 3 - Sortie d'évacuation des condensats | 6 - Sortie d'air |

/ Schéma de câblage recommandé*

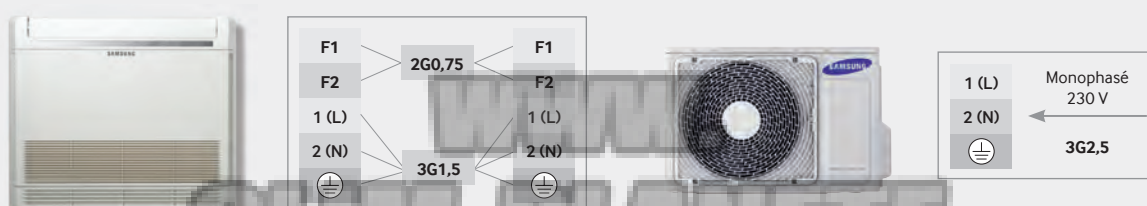



Type		Console			
Unité Intérieure		AC026FBJDEH/EU	AC035FBJDEH/EU	AC052HBJDEH/EU	
Unité Extérieure		AC026FCADEH/EU	AC035FCADEH/EU	AC052FCADEH/EU	
Puissance					
	Froid	kW (min / std / max)	0,98 / 2,6 / 3,4	1,2 / 3,5 / 3,9	1,9 / 5 / 5,5
	Chaud à +7°C	kW (min / std / max)	0,95 / 3,5 / 4,2	1,04 / 4 / 4,4	1,5 / 5,6 / 6,5
	Chaud à -10°C	kW	2,71	3,25	4,97
Performances énergétiques					
Performances	Froid	SEER	5,4 / A	5,4 / A	5,4 / A
		Consommation kWh/an	169	227	324
	Chaud	SCOP@average (P_design 70%↑)	4 / A+	3,9 / A	3,8 / A
		Consommation kWh/an	805	826	1105
	Froid	EER	3,21	3,71	2,81
Chaud	COP	3,3	3,01	2,92	
Débit d'air max.	Unité Intérieure	m³/h	510	588	780
	Unité Extérieure	m³/h	1740	1800	1980
Puissance acoustique	Unité Intérieure	dB(A)	53	55	60
	Unité Extérieure	dB(A)	61	61	64
Pression sonore	Unité Intérieure (PV / Std / GV)	dB(A)	23 / 30,5 / 38	24 / 31,5 / 39	25 / 34,5 / 44
	Unité Extérieure (Froid / Chaud)	dB(A)	47 / 47	47 / 47	49 / 49
Ventilateur	Type	-	Turbo Fan / BLDC	Turbo Fan / BLDC	Turbo Fan / BLDC
	Sortie	W	35	35	35
	Nombre d'unités	EA	1	1	1
Données électriques					
Alimentation	Unité Intérieure	Φ / V / Hz	1 / 220~240 / 50	1 / 220~240 / 50	1 / 220~240 / 50
	Unité Extérieure	Φ / V / Hz	1 / 220~240 / 50	1 / 220~240 / 50	1 / 220~240 / 50
Compresseur	Type	-	Single BLDC Rotary	Single BLDC Rotary	Twin BLDC Rotary
Puissance absorbée	Froid	kW (min / std / max)	0,23 / 0,81 / 1,2	0,24 / 1,29 / 1,5	0,25 / 1,78 / 2,2
	Chaud	kW (min / std / max)	0,21 / 1,06 / 1,3	0,21 / 1,33 / 1,4	0,25 / 1,92 / 2,5
Intensité nominale	Froid	A (min / std / max)	1,6 / 4 / 5,5	1,6 / 6 / 7	2,6 / 8 / 10
	Chaud	A (min / std / max)	1,3 / 5 / 6,5	1,3 / 6,2 / 7,2	2,3 / 8,7 / 14
Section de câble	Alimentation UE*	Φ, mm	3G2,5	3G2,5	3G2,5
	Interconnexion électrique UI*	Φ, mm	3G1,5	3G1,5	3G1,5
	Interconnexion de communication (Bus)	Φ, mm	2G0,75	2G0,75	2G0,75
Disjoncteur*		A	10	10	16
Dimensions & Poids					
Dimensions nettes (L x H x P)	Unité Intérieure	mm	720 x 620 x 199	720 x 620 x 199	720 x 620 x 199
	Unité Extérieure	mm	790 x 548 x 285	790 x 548 x 285	790 x 548 x 285
Poids net	Unité Intérieure	kg	15,2	15,2	15,2
	Unité Extérieure	kg	33	33	38,5
Liaisons frigorifiques					
Réfrigérant	Type	-	R410A	R410A	R410A
	Charge d'usine	kg / m	0,95 / 20	0,95 / 20	1,4 / 5
	Charge additionnelle	g / m	-	-	30
Diamètre de raccordement	Liquide	Φ / pouces	1 / 4	1 / 4	1 / 4
	Gaz	Φ / pouces	3 / 8	3 / 8	1 / 2
Installation	Longueur	m	20 (25)	20 (25)	30 (35)
Limitation	Dénivelé max.	m	15 (15)	15 (15)	20 (20)
Évacuation condensats	Diamètre tuyau	Φ / mm	OD 19 / ID 16	OD 19 / ID 16	ID 18 HOSE
Divers					
Plage de fonctionnement	Froid	°C	-10 ~ 46	-10 ~ 46	-15 ~ 46
	Chaud	°C	-15 ~ 24	-15 ~ 24	-15 ~ 24

Conforme à la norme d'essai EN14511 - Ce système contient des gaz à effet de serre fluorés (R410A)

* Valeurs données à titre indicatif. La pose et la section des câbles et des conducteurs sont soumises aux normes NEC15-100 et NF.C14-100. Les appareils Samsung sont prévus pour fonctionner avec une tension résiduelle, entre neutre et terre, inférieure ou égale à 5 volts. ** Plus de détails sur la certification sur www.eurovent-certification.com.



Une flexibilité au service du résidentiel et du petit tertiaire

Disponible jusqu'à 5 unités intérieures et proposant une large gamme d'unités intérieures (muraux, cassettes, gainables, consoles), la gamme multi-split s'adaptera parfaitement aux besoins des bâtiments résidentiels ou petit tertiaire.

WWW.CLIM-PLANETE.COM

SOLUTIONS RÉSIDENTIELLES

MULTI-SPLIT



SOLUTIONS RÉSIDENTIELLES	40
UNITÉS EXTÉRIEURES	42
MURAL AR7500	46
MURAL AR5500	48
CONSOLE	50
CASSETTE SLIM 1 VOIE	52
CASSETTE 4 VOIES 600 x 600	54
GAINABLE SLIM	56
GAINABLE MSP	58
COMBINAISONS DE MODÈLES	60



WWW.
CLIM-PLANETE
.COM

SOLUTIONS RÉSIDENTIELLES MULTI-SPLIT

UNE UNITÉ EXTÉRIEURE POUR PLUSIEURS UNITÉS INTÉRIEURES

Une unité extérieure peut fonctionner avec 5 unités intérieures maximum, ce qui est particulièrement adapté pour de grands ensembles résidentiels.



Unités intérieures universelles :

les unités intérieures des séries AR7500 et AR5500 sont compatibles mono et multi-split.



INSTALLATION AISÉE

Un bouton unique pour un adressage rapide et facile.

CONTRÔLE À DISTANCE DE L'INSTALLATION

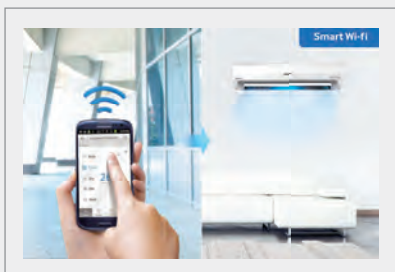

KIT MULTI WIFI MIM-H03

Avec la possibilité de contrôler le fonctionnement de votre climatiseur à partir de votre ordinateur ou de votre smartphone, vous n'aurez plus jamais à vous soucier d'oublier d'éteindre votre système : vous pourrez le faire à distance !

Vous pourrez également le mettre en fonction lorsque vous quittez votre bureau, et ainsi trouver un environnement déjà chaud ou rafraîchi lorsque vous arriverez chez vous.







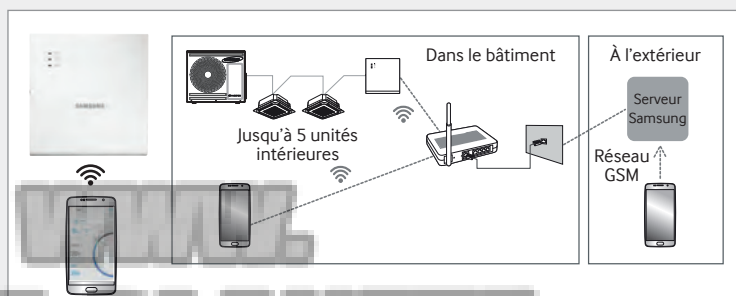

Il est également possible d'utiliser votre smartphone en tant que télécommande, celui-ci permettant le contrôle de nombreux paramètres.

- 5 unités intérieures connectables
- Marche/Arrêt, mode de fonctionnement, vitesse ventilateur, flux d'air, paramètres de température (Air et Eau), programmation hebdomadaire, visualisation des consommations
- Contrôle individuel ou en groupe









CLIM-PLANETE
.COM

UNITÉS EXTÉRIEURES

	AJ040FCJ2EH/EU	AJ050FCJ2EH/EU	AJ052FCJ3EH/EU	AJ068FCJ3EH/EU	AJ070FCJ4EH/EU	AJ080FCJ4EH/EU	AJ100FCJ5EH/EU
							
Puissance Froid - kW	4	5	5,2	6,8	7	8	10
Puissance Chaud - kW	4,4	5,7	6,3	8	8,6	9,3	12
Nombre de sorties	2	2	3	3	4	4	5

Ce système contient des gaz à effet de serre fluorés (R410A)

UNITÉS INTÉRIEURES

	1,6 kW	2 kW	2,5 kW	3,5 kW	5,2 kW	6,8 kW
Puissance Froid	1,6 kW	2 kW	2,5 kW	3,5 kW	5,2 kW	6,8 kW
Puissance Chaud	2 kW	2,2 kW	3 kW	4 kW	6 kW	8 kW
 Mural AR7500		●	●	●	●	●
 Mural AR5500		●	●	●	●	●
 Console			●	●	●	
 Cassette Slim 1 voie			●	●		
 Cassette 4 voies 600 x 600	●	●	●	●	●	
 Gainable Slim			●	●		
 Gainable MSP					●	

Lors de son fonctionnement, ces produits utilisent des gaz à effet de serre fluorés (R410A)

WWW.
CLIM-PLANETE
.COM

UNITÉS EXTÉRIEURES MULTI-SPLIT



Disponible en 7 tailles, 4 à 10 kW

- Unités extérieures mono-ventilateur
- Compresseur Twin BLDC
- Contrôleur par onde sinusoïdale
- Isolation sonore du compresseur
- Installation facile
- Contrôle WiFi par smartphone ou tablette en option

Plan d'encombrement

AJ040/050FCJ2EH/EU

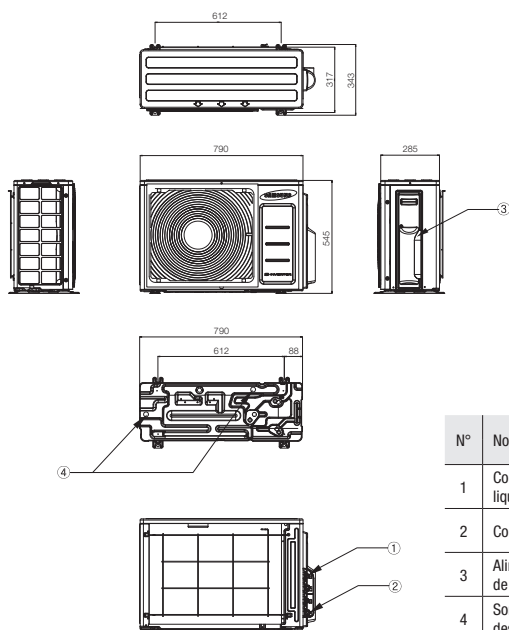

N°	Nom	Description		
		4 kW	5 kW	5,2 kW
1	Connexion ligne liquide	Ø 6,35 (x 2) Flare	Ø 6,35 (x 3) Flare	Ø 6,35 (x 3) Flare
2	Connexion ligne gaz	Ø 9,52 (x 2) Flare	Ø 9,52, Ø 12,7 Flare	Ø 9,52 (x 2), Ø 12,7 Flare
3	Alimentation et bus de communication	-	-	-
4	Sortie d'évacuation des condensats	-	-	-

AJ052FCJ3EH/EU

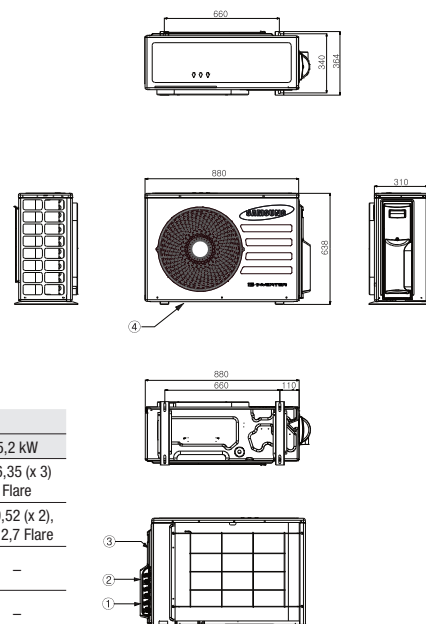

AJ068FCJ3EH/EU, AJ070/080FCJ4EH/EU

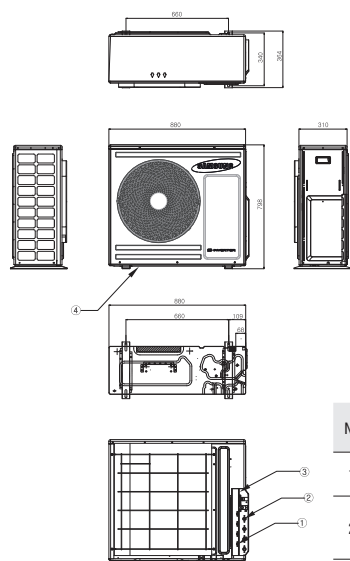

N°	Nom	Description			
		6 kW	7 kW	8 kW	10 kW
1	Connexion ligne liquide	Ø 6,35 (x 3) Flare	Ø 6,35 (x 4) Flare	Ø 6,35 (x 5) Flare	Ø 6,35 (x 5) Flare
2	Connexion ligne gaz	Ø 9,52 (x 2), Ø 12,7 Flare	Ø 9,52 (x 2), Ø 12,7 (x 2) Flare	Ø 9,52 (x 2), Ø 12,7 (x 5) Flare	Ø 9,52 (x 2), Ø 12,7 (x 5) Flare
3	Alimentation et bus de communication	-	-	-	-
4	Sortie d'évacuation des condensats	-	-	-	-

AJ100FCJ5EH/EU

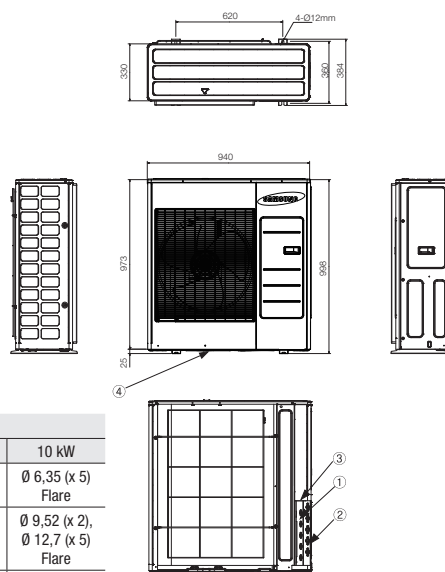



			Pour 2 pièces		Pour 3 pièces		Pour 4 pièces		Pour 5 pièces
Modèle			AJ040FCJ2EH/EU	AJ050FCJ2EH/EU	AJ052FCJ3EH/EU	AJ068FCJ3EH/EU	AJ070FCJ4EH/EU	AJ080FCJ4EH/EU	AJ100FCJ5EH/EU
Nombre d'Unités Intérieures connectables			2	2	3	3	4	4	5
Performances									
Puissance nominale	Froid	kW	4	5	5,2	6,8	7	8	10
	Chaud à +7°C	kW	4,4	5,7	6,3	8	8,6	9,3	12
	Chaud à -5°C	kW	3,31	4,29	4,52	6,02	6,47	6,93	9,03
Efficacité énergétique	EER	-	3,92	3,79	3,85	3,4	3,68	3,48	3,45
	COP	-	4,44	4,22	4,5	4,19	4,3	4,23	4,1
	SEER (Froid)	-	6,1 / A++	5,8 / A+	5,7 / A+	A+	A+	A	A+
	SCOP (Moyen)	-	3,9 / A	3,7 / A	3,8 / A	A	A	A	A
	SCOP (Chaud)	-	3,6 / A++	4 / A++	4,8 / A++	A++	A++	A++	A++
Ventilateur	Type	-	Hélicoïdal / BLDC	Hélicoïdal / BLDC	Hélicoïdal / BLDC	Hélicoïdal / BLDC	Hélicoïdal / BLDC	Hélicoïdal / BLDC	Hélicoïdal / BLDC
	Sortie	W	35	35	45	124	124	124	150
	Débit d'air	m³/h	1779	1983	2302	2850	2774	2813	4235
Pression sonore		dB	45	46	46	48	48	49	54
Données électriques									
Alimentation		Φ / # / V / Hz	1 / 2 / 220-240 / 50	1 / 2 / 220-240 / 50	1 / 2 / 220-240 / 50	1 / 2 / 220-240 / 50	1 / 2 / 220-240 / 50	1 / 2 / 220-240 / 50	1 / 2 / 220-240 / 50
Section de câble	Alimentation UE*	mm²	3G2,5	3G2,5	3G2,5	3G2,5	3G6	3G6	3G6
	Interconnexion électrique UI*	mm²	3G1,5	3G1,5	3G1,5	3G1,5	3G1,5	3G1,5	3G1,5
	Interconnexion de communication (Bus)	mm²	2G0,75	2G0,75	2G0,75	2G0,75	2G0,75	2G0,75	2G0,75
Puissance absorbée	Froid	kW	1,02	1,32	1,35	2	1,9	2,3	2,89
	Chaud	kW	0,99	1,35	1,4	1,91	2	2,2	2,93
Intensité nominale	Froid	A	4,7	6	6,2	9,2	8,7	10,5	13,3
	Chaud	A	4,5	6,2	6,4	8,7	9,2	10,1	13,4
Disjoncteur* (MMCB+ELB/ELCB)		A	16	16	16	20	25	25	32
Dimensions & Poids									
Dimensions nettes (L x H x P)		mm	790 x 545 x 285	790 x 545 x 285	880 x 638 x 310	880 x 798 x 310	880 x 798 x 310	880 x 798 x 310	940 x 998 x 330
Poids net		kg	37,9	40	49	57,3	65	65	74,5
Liaisons frigorifiques									
Réfrigérant	Type	-	R410A	R410A	R410A	R410A	R410A	R410A	R410A
	Charge d'usine / préchargé pour	kg	1,3 / 15	1,6 / 20	2,2 / 30	2,2 / 30	2,8 / 40	2,8 / 40	3,3 / 40
	Charge additionnelle	g / m	10	10	10	10	10	10	20
Diamètre de raccordement	Liquide	pouces	1/4 x 2	1/4 x 2	1/4 x 3	1/4 x 3	1/4 x 4	1/4 x 4	1/4 x 5
	Gaz	pouces	3/8 x 2	3/8 x 1 + 1/2 x 1	3/8 x 2 + 1/2 x 1	3/8 x 1 + 1/2 x 2	3/8 x 2 + 1/2 x 2	3/8 x 2 + 1/2 x 2	3/8 x 2 + 1/2 x 3
Limite d'installation	Longueur totale	m	30	30	50	50	70	70	80
	Longueur max. (U. Ext. vers U. Int.)	m	20	20	20	20	25	25	25
	Dénivelé max. (Entre 2 unités Int.)	m	7,5	7,5	7,5	7,5	7,5	7,5	7,5
	Dénivelé max. (Entre U. Int. & U. Ext.)	m	15	15	15	15	15	15	15
Autres									
Circulation de l'air	Type	-	Inverter Twin Rotary	Inverter Twin Rotary	Inverter Twin Rotary	Inverter Twin Rotary	Inverter Twin Rotary	Inverter Twin Rotary	Inverter Twin Rotary
Plage de fonctionnement	Froid	°C	-5 ~ 46	-5 ~ 46	-5 ~ 46	-5 ~ 46	-5 ~ 46	-5 ~ 46	-10 ~ 46
	Chaud	°C	-15 ~ 24	-15 ~ 24	-15 ~ 24	-15 ~ 24	-15 ~ 24	-15 ~ 24	-15 ~ 24

- Les conditions de mesure de puissance nominale en froid sont : Température Intérieure : 27°C Bulbe Sec/19°C Bulbe Humide / Température Extérieure : 35°C Bulbe Sec ; Liaison de 5m ; Dénivelé : 0 m
- Les conditions de mesure de puissance nominale en chaud sont : Température Intérieure : 20°C Bulbe Sec/15°C Bulbe Humide / Température Extérieure : 7°C Bulbe Sec/ 6°C Bulbe Humide ; Liaison de 5 m ; Dénivelé : 0 m
- Conforme à la norme d'essai EN14511
- Ce système contient des gaz à effet de serre fluorés (R410A)

* Valeurs données à titre indicatif. La pose et la section des câbles et des conducteurs sont soumises aux normes NFC15-100 et NF.C14-100. Les appareils Samsung sont prévus pour fonctionner avec une tension résiduelle, entre neutre et terre, inférieure ou égale à 5 volts. ** Plus de détails sur la certification sur www.eurovent-certification.com.

SOLUTIONS RÉSIDENTIELLES MULTI-SPLIT

Retrouvez de la page 23 à 25, les fonctionnalités des unités intérieures AR7500 et AR5500

CASSETTE SLIM 1 VOIE



DESIGN COMPACT



La hauteur de la cassette à 1 voie Samsung est de seulement 135 mm. L'unité peut ainsi être installée dans un faux plafond de faible hauteur et répond à de nombreuses contraintes d'installation.

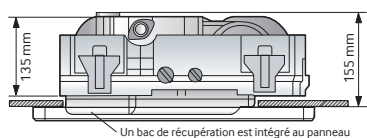

UNITÉ INTÉRIEURE PLUS LÉGÈRE



Samsung est le premier constructeur à avoir conçu ses châssis en ABS afin d'en faire les unités les plus légères du marché. Ainsi, grâce à des dimensions compactes et un poids réduit, l'installation sera plus simple et flexible.



AUCUN DÉBORDEMENT



Grâce au clapet anti-retour de la pompe de relevage, le niveau d'eau du bac de récupération est réduit au minimum, l'eau ne stagne pas et les risques de débordement sont ainsi évités.

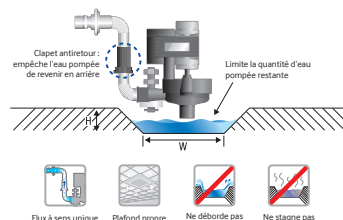

CASSETTE 4 VOIES 600 x 600



TAILLE COMPACTE IDÉALE



Grâce à ses dimensions compactes, la cassette 4 voies s'installe facilement dans une dalle de faux plafond standard (600 x 600). Cette solution permet ainsi de réduire le temps d'installation.

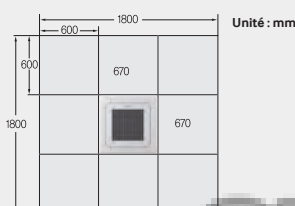

OPTION MDS : DÉTECTEUR DE MOUVEMENT



Le capteur de présence (option) permet de mettre en veille l'unité intérieure lorsqu'aucune présence n'est détectée, permettant ainsi de réaliser des économies.

En cas d'absence prolongée (réglable), l'unité s'arrêtera automatiquement.



CONTRÔLE INDIVIDUEL DES VOILETS



En utilisant une télécommande filaire, les angles d'ouverture de chaque volet peuvent être contrôlés individuellement, dans une plage de 32° à 65° afin d'optimiser le confort des utilisateurs mais aussi afin d'adapter le soufflage à la configuration de l'espace chauffé et refroidi.



CLIM-PLANETE
.COM

/ GAINABLE SLIM

UNE INSTALLATION SOUPLE



Pour une plus grande flexibilité d'installation, la reprise d'air peut être faite par l'arrière ou le dessous de l'unité gainable.

Prise d'air derrière l'unité

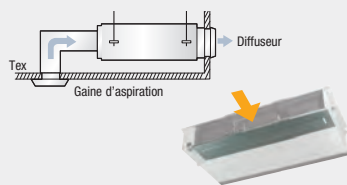

Prise d'air sous l'unité

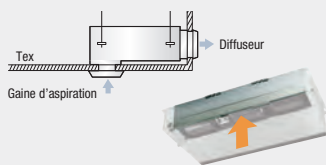

UN DESIGN COMPACT



D'une hauteur de 199 mm seulement, le design compact facilite l'installation.

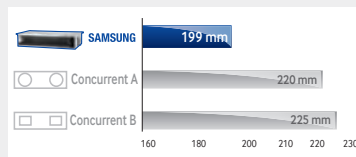

FACILITÉ D'ENTRETIEN



Les pièces sont facilement accessibles, il suffit d'ouvrir le panneau inférieur : le temps et les coûts de maintenance sont considérablement réduits.



/ GAINABLE MSP

FLEXIBILITÉ D'INSTALLATION



Grâce à la pression statique disponible, le gainable MSP répondra à de nombreuses configurations de bâtiments neufs ou anciens.

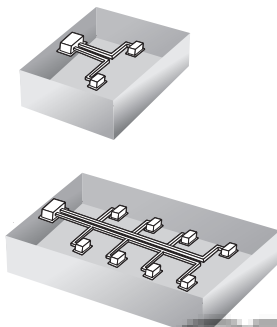

FONCTIONNEMENT SILENCIEUX



Le réglage de la pression statique externe facilite l'installation du système de gaines pour assurer un fonctionnement efficace et silencieux.



FACILITÉ D'ENTRETIEN



La grande accessibilité des pièces réduit le temps et les coûts d'entretien.



WWW.
CLIM-PLANETE
.COM

/ MURAL AR7500



Disponible en 5 tailles, 2 à 6,8 kW

- Unités intérieures compatibles mono et multi-split
- Silence de fonctionnement : 16 dB(A)
- Contrôle WiFi de série, par smartphone ou tablette
- Longue portée d'air : jusqu'à 14 mètres
- Purificateur d'air Samsung Virus Doctor
- Nouveau filtre "Neo Triple"



/ Accessoires en option



MWR-WE10



MWR-WH00



MWR-SH00

Télécommandes individuelles filaire



MIM-A00

Module d'interface pour commande filaire



Télécommande infrarouge

/ Accessoire en série

/ Plan d'encombrement

AR07KSPDBWKNEU, AR09KSPDBWKNEU, AR12KSPDBWKNEU

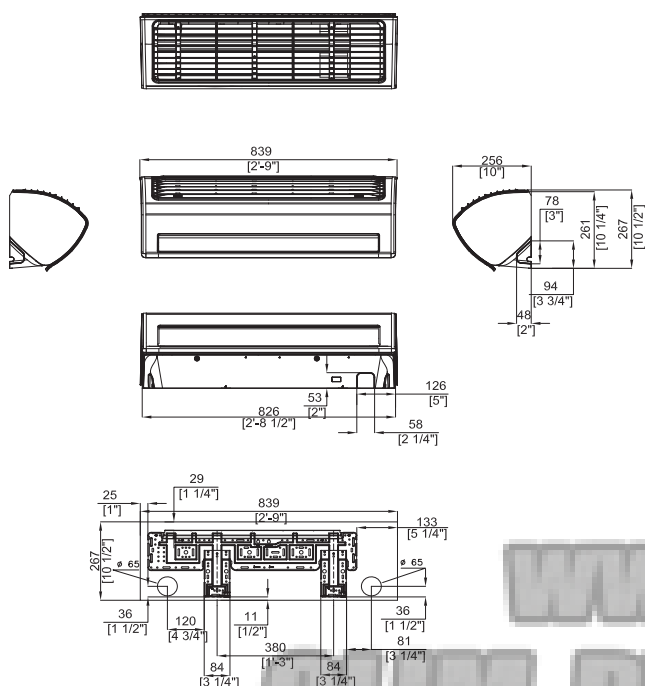

AR18KSPDBWKNEU, AR24KSPDBWKNEU

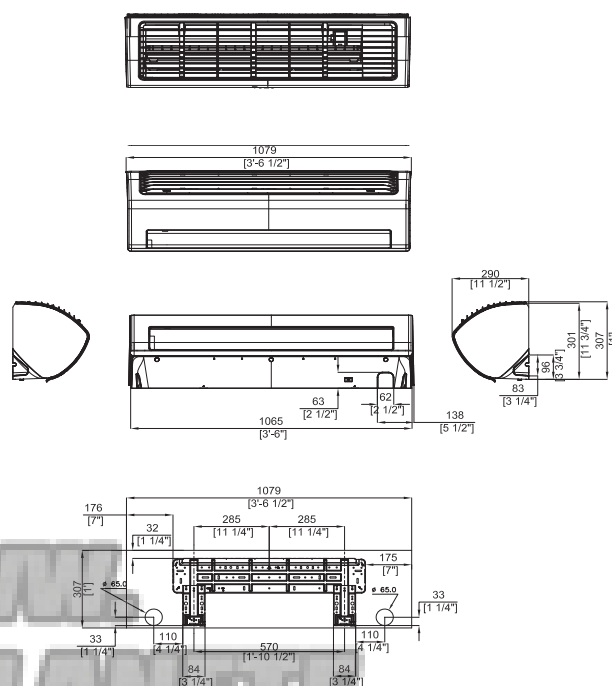

WWW.CLIM-PLANETE.COM



Gamme			AR7500				
Unité Intérieure			AR07KSPDBWKNEU	AR09KSPDBWKNEU	AR12KSPDBWKNEU	AR18KSPDBWKNEU	AR24KSPDBWKNEU
Performances énergétiques							
Puissance nominale	Froid	kW	2	2,5	3,5	5	6,8
	Chaud	kW	2,2	3,2	4	6	8
Débit d'air	Haut	m³/h	565	660	720	1080	1140
Puissance acoustique		dB(A)	56	58	58	58	62
Pression sonore	Petite / Grande Vitesse	dB(A)	16 / 38	16 / 38	16 / 40	25 / 42	26 / 43
Données électriques							
Alimentation		Φ / # / V / Hz	1 / 2 / 220-240 / 50	1 / 2 / 220-240 / 50	1 / 2 / 220-240 / 50	1 / 2 / 220-240 / 50	1 / 2 / 220-240 / 50
Puissance absorbée (nominale)	Froid	W	30	30	50	50	60
	Chaud	W	30	30	50	50	60
Intensité nominale	Froid	A	0,3	0,3	0,4	0,4	0,45
	Chaud	A	0,3	0,3	0,4	0,4	0,45
Section de câble	Interconnexion électrique UI*	mm	3G1,5	3G1,5	3G1,5	3G1,5	3G1,5
	Interconnexion de communication (Bus)	mm	2G0,75	2G0,75	2G0,75	2G0,75	2G0,75
Dimensions & Poids							
Dimensions nettes (L x H x P)		mm	826 x 261 x 261	826 x 261 x 261	826 x 261 x 261	1065 x 301 x 294	1065 x 301 x 294
Poids net		kg	10,2	10,2	10,2	15,5	15,5
Liaisons frigorifiques							
Réfrigérant	Type	-	R410A	R410A	R410A	R410A	R410A
Circuit gaz	Méthode de contrôle	-	Détendeur EEV (Externe)	Détendeur EEV (Externe)	Détendeur EEV (Externe)	Détendeur EEV (Externe)	Détendeur EEV (Externe)
Diamètre de raccordement	Liquide	pouces	1/4	1/4	1/4	1/4	1/4
	Gaz	pouces	3/8	3/8	3/8	1/2	5/8
Évacuation condensats	Diamètre tuyau	mm	OD 20 / ID 18	OD 20 / ID 18	OD 20 / ID 18	OD 20 / ID 18	OD 20 / ID 18
Fonctionnalités							
Qualité de l'air	Virus Doctor (S-plasma ion)		•	•	•	•	•
	S-plasma ion Lamp		•	•	•	•	•
	Easy Filter		•	•	•	•	•
	Filtre Full HD		3 CareFilter (HD 60)	3 CareFilter (HD 60)	3 CareFilter (HD 60)	3 CareFilter (HD 60)	3 CareFilter (HD 60)
	Anti bactéries		•	•	•	•	•
	Revêtement antiallergène		•	•	•	•	•
Circulation de l'air	Antivirus		•	•	•	•	•
	Nettoyage automatique		•	•	•	•	•
	Longue portée d'air	14 m	•	•	•	•	•
	Air Flow Control Step (Froid / Chaud)		4/4	4/4	4/4	4/4	4/4
	Direction de l'air (Haut / Bas)		Auto	Auto	Auto	Auto	Auto
Modes de fonctionnement	Direction de l'air (Gauche / Droite)		Manual	Manual	Manual	Manual	Manual
	Mode soufflage «Brise»		•	•	•	•	•
	Redémarrage automatique		•	•	•	•	•
	Mode nuit		•	•	•	•	•
	Rafraîchissement rapide	Turbo Cool	•	•	•	•	•
	Comfort Cool		•	•	•	•	•
	Rafraîchissement 2 étapes		•	•	•	•	•
	Mode individuel économique	Smart Saver	•	•	•	•	•
	Mode déshumidificateur		•	•	•	•	•
	Mode automatique		•	•	•	•	•
Fonctions avancées	Mode ventilation		•	•	•	•	•
	Mode silence		•	•	•	•	•
	Contrôle par WIFI		•	•	•	•	•
	Commande	Sans-Fil		•	•	•	•
		Filaire		•	•	•	•
	Affichage de la consommation d'énergie	Via app. WiFi	•	•	•	•	•
	Indicateur de filtration		•	•	•	•	•
	Affichage de la T° intérieure	88 Segments	•	•	•	•	•
	Programmeur	24H	•	•	•	•	•
	Affichage On/Off		•	•	•	•	•
Bip On/Off		•	•	•	•	•	
Auto Change over		•	•	•	•	•	
Redémarrage automatique		•	•	•	•	•	

Conforme à la norme d'essai EN14511 - Lors de son fonctionnement, ce produit utilise des gaz à effet de serre fluorés (R410A)

* Valeurs données à titre indicatif. La pose et la section des câbles et des conducteurs sont soumises aux normes NFC15-100 et NFC14-100. Les appareils Samsung sont prévus pour fonctionner avec une tension résiduelle, entre neutre et terre, inférieure ou égale à 5 volts. ** Plus de détails sur la certification sur www.eurovent-certification.com.

/ MURAL AR5500



Disponible en 5 tailles, 2 à 6,8 kW

- Silence de fonctionnement : 19 dB(A)
- Unités intérieures compatibles mono et multi-split
- Contrôle WiFi de série, par smartphone ou tablette
- Longue portée d'air : jusqu'à 14 mètres
- Mode individuel économique
- Nouveau filtre "Neo Triple"



/ Accessoires en option



MWR-WE10



MWR-WH00



MWR-SH00

Télécommandes individuelles filaire



MIM-A00

Module d'interface pour commande filaire



Télécommande infrarouge

/ Accessoire en série

/ Plan d'encrembrement

AR07KSWSBWKNET, AR09KSWSBWKNET, AR12KSWSBWKNET

AR18KSWSAWKNEU, AR24KSWSAWKNEU

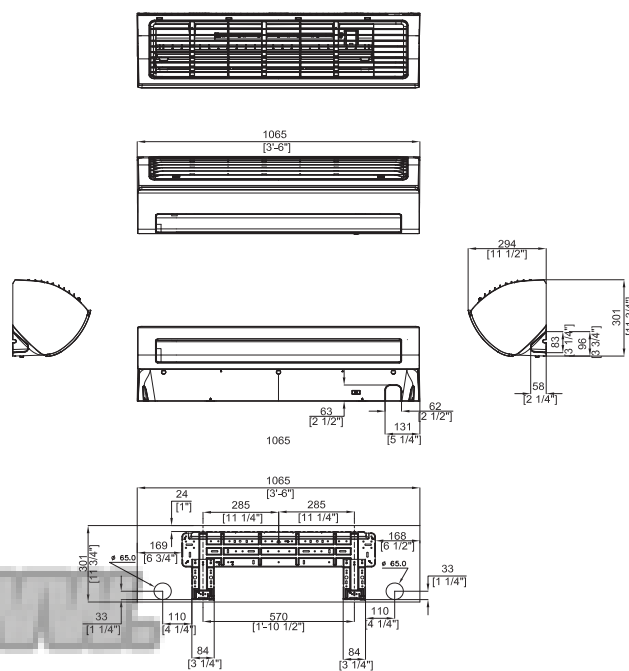
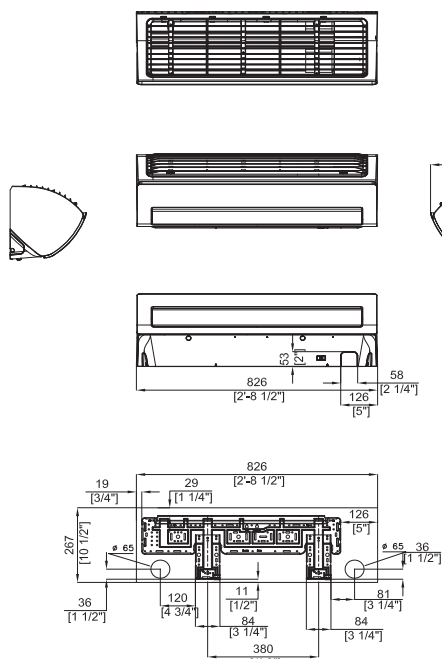

WWW.CLIM-PLANETE.COM



Gamme			AR5500				
Unité Intérieure			AR07KSWSBWKNET	AR09KSWSBWKNET	AR12KSWSBWKNET	AR18KSWSAWKNEU	AR24KSWSAWKNEU
Performances énergétiques							
Puissance nominale	Froid	kW	2	2,5	3,5	5	6,8
	Chaud	kW	2,2	3,2	4	6	8
Débit d'air	Haut	m ³ /h	505	660	720	1140	1140
Puissance acoustique		dB(A)	54	54	56	58	62
Pression sonore	Petite / Grande Vitesse	dB(A)	19 / 37	19 / 37	19 / 38	25 / 41	26 / 43
Données électriques							
Alimentation		Φ / # / V / Hz	1 / 2 / 220-240 / 50	1 / 2 / 220-240 / 50	1 / 2 / 220-240 / 50	1 / 2 / 220-240 / 50	1 / 2 / 220-240 / 50
Puissance absorbée (nominale)	Froid	W	30	30	50	50	60
	Chaud	W	30	30	50	50	60
Intensité nominale	Froid	A	0,3	0,3	0,4	0,4	0,45
	Chaud	A	0,3	0,3	0,4	0,4	0,45
Section de câble	Interconnexion électrique UI*	mm	3G1,5	3G1,5	3G1,5	3G1,5	3G1,5
	Interconnexion de communication (Bus)	mm	2G0,75	2G0,75	2G0,75	2G0,75	2G0,75
Dimensions & Poids							
Dimensions nettes (L x H x P)		mm	826 x 261 x 261	826 x 261 x 261	826 x 261 x 261	1065 x 301 x 294	1065 x 301 x 294
Poids net		kg	9,5	9,5	9,5	13,2	14,1
Liaisons frigorifiques							
Réfrigérant	Type	-	R410A	R410A	R410A	R410A	R410A
Circuit gaz	Méthode de contrôle	-	Détendeur EEV (Externe)	Détendeur EEV (Externe)	Détendeur EEV (Externe)	Détendeur EEV (Externe)	Détendeur EEV (Externe)
Diamètre de raccordement	Liquide	pouces	1/4	1/4	1/4	1/4	1/4
	Gaz	pouces	3/8	3/8	3/8	1/2	5/8
Évacuation condensats	Diamètre tuyau - Interne	mm	OD 20 / ID 18	OD 20 / ID 18	OD 20 / ID 18	OD 20 / ID 18	OD 20 / ID 18
Fonctionnalités							
Qualité de l'air	Easy Filter		•	•	•	•	•
	Filtre Full HD		3 CareFilter (HD 60)	3 CareFilter (HD 60)	3 CareFilter (HD 60)	3 CareFilter (HD 60)	3 CareFilter (HD 60)
	Anti bactéries		•	•	•	•	•
	Revêtement antiallergène		•	•	•	•	•
	Antivirus		•	•	•	•	•
Circulation de l'air	Nettoyage automatique		•	•	•	•	•
	Longue portée d'air	14 m	•	•	•	•	•
	Air Flow Control Step (Froid / Chaud)		4/4	4/4	4/4	4/4	4/4
	Direction de l'air (Haut / Bas)		Auto	Auto	Auto	Auto	Auto
	Direction de l'air (Gauche / Droite)		Manual	Manual	Manual	Manual	Manual
Modes de fonctionnement	Mode soufflage «Brise»		•	•	•	•	•
	Redémarrage automatique		•	•	•	•	•
	Mode nuit		•	•	•	•	•
	Rafraîchissement rapide	Turbo Cool	•	•	•	•	•
	Comfort Cool		•	•	•	•	•
	Rafraîchissement 2 étapes		•	•	•	•	•
	Mode individuel économique	Smart Saver	•	•	•	•	•
	Mode déshumidificateur		•	•	•	•	•
	Mode automatique		•	•	•	•	•
	Mode ventilation		•	•	•	•	•
Fonctions avancées	Mode silence		•	•	•	•	•
	Contrôle par WIFI		•	•	•	•	•
	Commande	Sans-Fil		•	•	•	•
		Filaire		•	•	•	•
	Affichage de la consommation d'énergie	Via app. WiFi	•	•	•	•	•
	Indicateur de filtration		•	•	•	•	•
	Affichage de la T° intérieure	88 Segments	•	•	•	•	•
	Programmeur	24H	•	•	•	•	•
	Affichage On/Off		•	•	•	•	•
	Bip On/Off		•	•	•	•	•
Auto Change over		•	•	•	•	•	
Redémarrage automatique		•	•	•	•	•	

Conforme à la norme d'essai EN14511 - Lors de son fonctionnement, ce produit utilise des gaz à effet de serre fluorés (R410A)

* Valeurs données à titre indicatif. La pose et la section des câbles et des conducteurs sont soumises aux normes NF:C15-100 et NF:C14-100. Les appareils Samsung sont prévus pour fonctionner avec une tension résiduelle, entre neutre et terre, inférieure ou égale à 5 volts. ** Plus de détails sur la certification sur www.eurovent-certification.com.

/ CONSOLE



Disponible en 3 tailles, 2,6 à 5,2 kW

- Double flux d'air
- Installation au sol ou au mur et semi-encastrable
- Purificateur d'air Samsung Virus Doctor
- Filtre antibactérien



/ Accessoires en option



MWR-WE10

Télécommandes individuelles filaire



MWR-WH00



MWR-SH00



MRW-TA

Sonde déportée



MIM-B14

Carte de contact
sec unitaire



Télécommande infrarouge

/ Accessoire en série

/ Plan d'encombrement

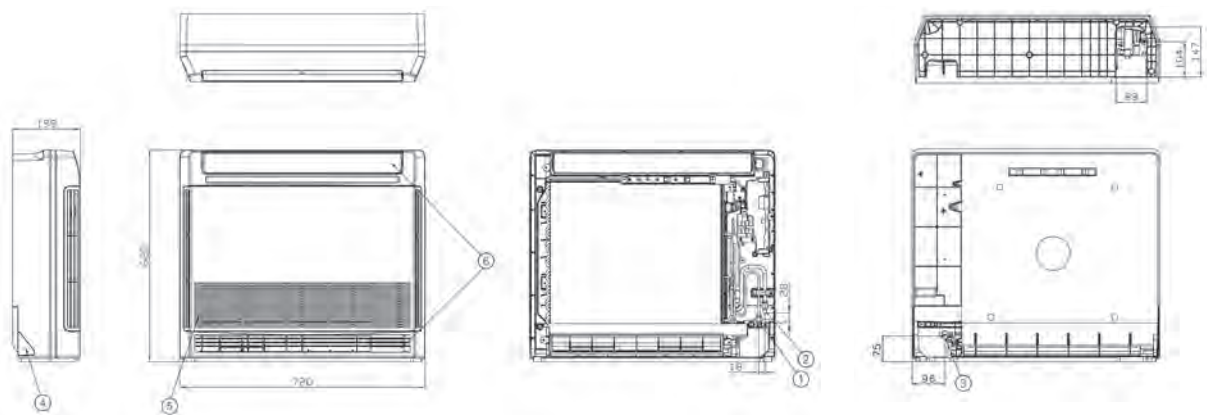

- | | |
|--|--|
| 1 - Connexion ligne liquide | 4 - Alimentation et bus de communication |
| 2 - Connexion ligne gaz | 5 - Entrée d'air |
| 3 - Sortie d'évacuation des condensats | 6 - Sortie d'air |

WWW.
CLIM-PLANETE
.COM



Gamme			Console		
Modèle			MH026FJEA	MH035FJEA	MH052FJEA
Performances énergétiques					
Puissance nominale	Froid	kW	2,6	3,5	5,2
	Chaud	kW	2,9	3,8	5,6
Débit d'air	Haut	m³/h	540	630	672
Ventilateur	Type	-	Ventilateur Turbo / BLDC	Ventilateur Turbo / BLDC	Ventilateur Turbo / BLDC
	Puissance	W	37	37	37
Puissance acoustique		dB(A)	53	59	60
Pression sonore	Petite / Grande Vitesse	dB(A)	23 / 28	24 / 39	25 / 44
Données électriques					
Alimentation		Φ / # / V / Hz	1 / 2 / 220-240 / 50	1 / 2 / 220-240 / 50	1 / 2 / 220-240 / 50
Puissance absorbée (nominale)	Froid	W	30	35	50
	Chaud	W	30	35	50
Intensité nominale	Froid	A	0,25	0,29	0,35
	Chaud	A	0,25	0,29	0,35
Section de câble	Interconnexion électrique UI*	Φ, mm	3G1,5	3G1,5	3G1,5
	Interconnexion de communication (Bus)	Φ, mm	2G0,75	2G0,75	2G0,75
Dimensions & Poids					
Dimensions nettes (L x H x P)		mm	720 x 620 x 199	720 x 620 x 199	720 x 620 x 199
Poids net		kg	15	15	15
Liaisons frigorifiques					
Réfrigérant	Type	-	R410 A	R410 A	R410 A
Circuit gaz	Méthode de contrôle	-	Détendeur EEV (Externe)	Détendeur EEV (Externe)	Détendeur EEV (Externe)
Diamètre de raccordement	Liquide	pouces	1/4	1/4	1/4
	Gaz	pouces	3/8	3/8	1/2
Évacuation condensats	Diamètre tuyau	mm	OD 19 / ID 16	OD 19 / ID 16	OD 19 / ID 16
Divers					
Filtre à air		-	Filtre longue durée	Filtre longue durée	Filtre longue durée

Conforme à la norme d'essai EN14511 - Lors de son fonctionnement, ce produit utilise des gaz à effet de serre fluorés (R410A)

/ CASSETTE SLIM 1 VOIE



Disponible en 2 tailles, 2,6 et 3,5 kW

- Unité intérieure ultra compacte : hauteur 135 mm
- Châssis en ABS, plus léger
- Fonctionnement silencieux
- Pompe de relevage 75 cm intégrée



/ Accessoires en option



MWR-WE10



MWR-WH00



MWR-SH00



MR-EH00

Télécommandes individuelles filaire

Télécommande infrarouge

/ À commander



PSSMA



PC1NUPMA

Façades

/ Plan d'encombrement

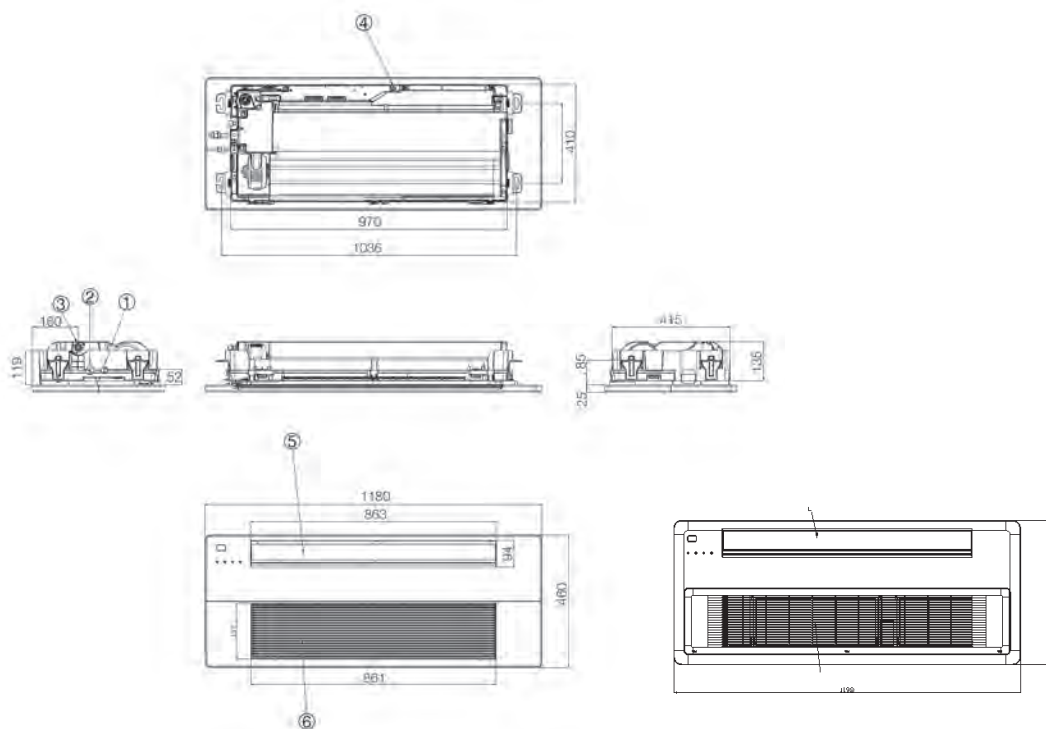

- 1 - Connexion ligne liquide
- 2 - Connexion ligne gaz
- 3 - Sortie d'évacuation des condensats

- 4 - Alimentation et bus de communication
- 5 - Sortie d'air
- 6 - Entrée d'air

WWW.
CLIM-PLANETE
.COM



Gamme			Cassette Slim 1 voie	
Modèle			MH026FSEA	MH035FSEA
Performances énergétiques				
Puissance nominale	Froid	kW	2,6	3,5
	Chaud	kW	2,9	3,8
Débit d'air	Haut	m ³ /h	372	456
Ventilateur	Type	-	Ventilateur tangentiel / SSR	Ventilateur tangentiel / SSR
	Puissance	W	80	80
Puissance acoustique		dB(A)	53	59
Pression sonore	Petite / Grande Vitesse	dB(A)	25 / 30	27 / 32
Données électriques				
Alimentation		Φ / # / V / Hz	1 / 2 / 220~240 / 50	1 / 2 / 220~240 / 50
Puissance absorbée (nominale)	Froid	W	45	50
	Chaud	W	45	50
Intensité nominale	Froid	A	0,23	0,25
	Chaud	A	0,23	0,25
Section de câble	Interconnexion électrique UI*	Φ, mm	3G1,5	3G1,5
	Interconnexion de communication (Bus)	Φ, mm	2G0,75	2G0,75
Liaisons frigorifiques				
Réfrigérant	Type	-	R410A	R410A
Circuit gaz	Méthode de contrôle	-	Détendeur EEV (Externe)	Détendeur EEV (Externe)
Diamètre de raccordement	Liquide	pouces	1/4	1/4
	Gaz	pouces	3/8	3/8
Évacuation condensats	Diamètre tuyau	mm	OD 25 / ID 20	OD 25 / ID 20
Dimensions & Poids				
Dimensions nettes (L x H x P)		mm	970 x 135 x 410	970 x 135 x 410
Poids net		kg	10,5	10,5
Caractéristiques des façades (à commander)				
Modèle		-	PSSMA	PSSMA
Dimensions nettes (L x H x P)		mm	1180 x 25 x 460	1180 x 25 x 460
Poids net		kg	3	3
Divers				
Pompe de relevage		-	Intégrée	Intégrée
	Hauteur de relevage / dépl.max	mm/l/h	750 / 24	750 / 24
Filtre à air		-	Filtre longue durée	Filtre longue durée

Conforme à la norme d'essai EN14511 - Lors de son fonctionnement, ce produit utilise des gaz à effet de serre fluorés (R410A)

* Valeurs données à titre indicatif. La pose et la section des câbles et des conducteurs sont soumises aux normes NFC15-100 et NF.C14-100. Les appareils Samsung sont prévus pour fonctionner avec une tension résiduelle, entre neutre et terre, inférieure ou égale à 5 volts. ** Plus de détails sur la certification sur www.eurovent-certification.com.

/ CASSETTE 4 VOIES 600 x 600



Disponible en 5 tailles, 1,6 et 5,2 kW

- Unité intérieure compacte
- Réglage de la vitesse du ventilateur
- Contrôle individuel des volets
- Pompe de relevage 75 cm intégrée
- Raccordement rapide
- Purificateur d'air Samsung Virus Doctor (en option)



/ Accessoires en option



MWR-WE10



MWR-WH00



MWR-SH00



MR-EH00

Télécommandes individuelles filaire

Télécommande infrarouge



MSD-CAN1

Purificateur Virus Doctor



PC4SUSMB



PC4SUSMF

Façades

/ Plan d'encombrement

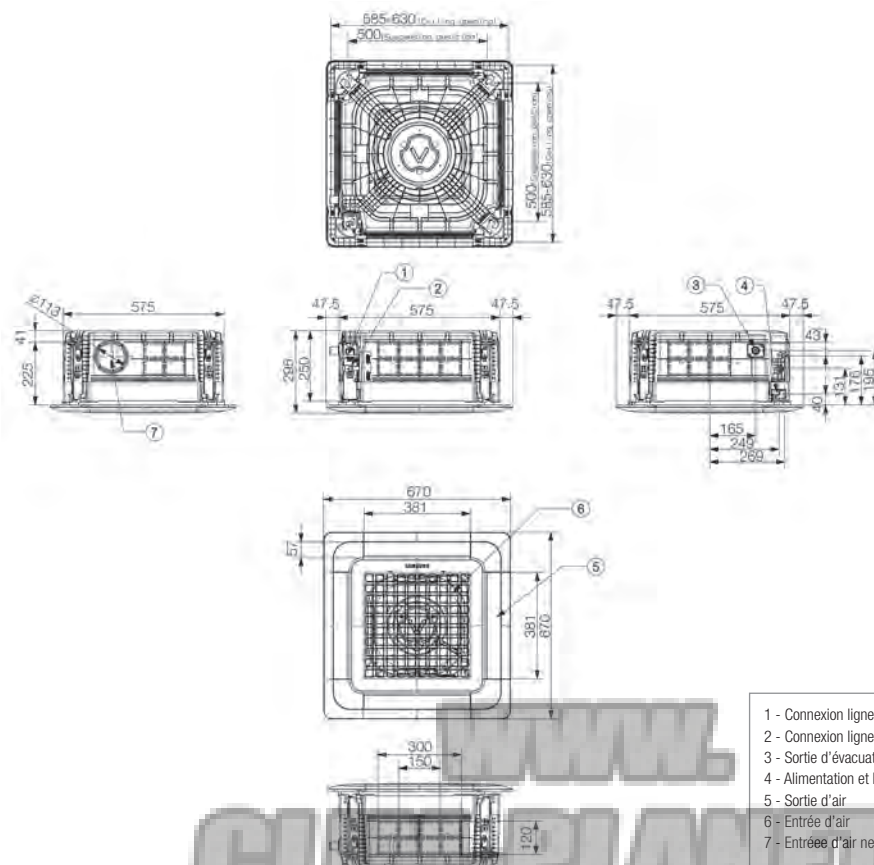



Gamme			Cassette 4 voies 600 x 600				
Modèle			A.JN016NDEHA/EU	A.JN020NDEHA/EU	A.JN026NDEHA/EU	A.JN035NDEHA/EU	A.JN052NDEHA/EU
Performances énergétiques							
Puissance nominale	Froid	kW	1,6	2	2,6	3,5	5,2
	Chaud	kW	2	2,2	2,9	3,8	5,6
Débit d'air	Haut	m ³ /h	594 / 492 / 414	594 / 492 / 414	594 / 492 / 414	642 / 540 / 444	744 / 642 / 540
Ventilateur	Type	-	Turbo Fan / BLDC	Turbo Fan / BLDC	Turbo Fan / BLDC	Turbo Fan / BLDC	Turbo Fan / BLDC
	Puissance	W	65	65	65	65	65
Puissance acoustique		dB(A)	47	47	47	49	55
Pression sonore	Petite / Grande Vitesse	dB(A)	24 / 33	24 / 33	25 / 34	29 / 36	32 / 40
Données électriques							
Alimentation		Φ / # / V / Hz	1 / 2 / 220-240 / 50	1 / 2 / 220-240 / 50	1 / 2 / 220-240 / 50	1 / 2 / 220-240 / 50	1 / 2 / 220-240 / 50
Puissance absorbée (nominale)	Froid	W	19	19	19	22	28
	Chaud	W	19	19	19	22	28
Intensité nominale	Froid	A	0,51	0,51	0,51	0,52	0,53
	Chaud	A	0,51	0,51	0,51	0,52	0,53
Section de câble	Interconnexion électrique UI*	Φ, mm	3G1,5	3G1,5	3G1,5	3G1,5	3G1,5
	Interconnexion de communication (Bus)	Φ, mm	2G0,75	2G0,75	2G0,75	2G0,75	2G0,75
Liaisons frigorifiques							
Réfrigérant	Type	-	R410A	R410A	R410A	R410A	R410A
Circuit gaz	Méthode de contrôle	-	EEV (Externe)	EEV (Externe)	EEV (Externe)	EEV (Externe)	EEV (Externe)
Diamètre de raccordement	Liquide	pouces	1/4	1/4	1/4	1/4	1/4
	Gaz	pouces	3/8	3/8	3/8	3/8	1/2
Évacuation condensats	Diamètre tuyau	mm	OD 32 / ID 25	OD 32 / ID 25	OD 32 / ID 25	OD 32 / ID 25	OD 32 / ID 25
Dimensions & Poids							
Dimensions nettes (L x H x P)		mm	575 x 250 x 575	575 x 250 x 575	575 x 250 x 575	575 x 250 x 575	575 x 250 x 575
Poids net		kg	11	11	11	11	11,7
Caractéristiques des façades (à commander)							
Modèle		-	PC4SUSMB	PC4SUSMB	PC4SUSMB	PC4SUSMB	PC4SUSMB
Dimensions nettes (L x H x P)		mm	670 x 45 x 670	670 x 45 x 670	670 x 45 x 670	670 x 45 x 670	670 x 45 x 670
Poids net		kg	2,7	2,7	2,7	2,7	2,7
Divers							
Pompe de relevage		-	Intégrée	Intégrée	Intégrée	Intégrée	Intégrée
	Hauteur de relevage / dépl.max	mm/l/h	750 / 24	750 / 24	750 / 24	750 / 24	750 / 24
Filtre à air		-	Filtre longue durée	Filtre longue durée	Filtre longue durée	Filtre longue durée	Filtre longue durée

Conforme à la norme d'essai EN14511 - Lors de son fonctionnement, ce produit utilise des gaz à effet de serre fluorés (R410A)

* Valeurs données à titre indicatif. La pose et la section des câbles et des conducteurs sont soumises aux normes NF.C15-100 et NF.C14-100. Les appareils Samsung sont prévus pour fonctionner avec une tension résiduelle, entre neutre et terre, inférieure ou égale à 5 volts. ** Plus de détails sur la certification sur www.eurovent-certification.com.

/ GAINABLE SLIM

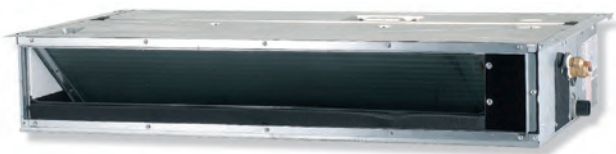

Disponible en 2 tailles, 2,6 et 3,5 kW

- Taille compacte
- Souplesse d'installation
- Facilité d'entretien
- Pompe de relevage 75 cm optionnelle
- Télécommande filaire de série



/ Accessoires en option



MRK-A00

Récepteur
I/R



MWR-WE10

Télécommandes
individuelles filaire



MR-EH00

Télécommande
infrarouge



MRW-10A

Câble



MDP-E075SEE3

Pompe de
relevage



MRW-TA

Sonde
déportée



MWR-WH00

Télécommande
individuelle filaire

/ Accessoire en série

/ Plan d'encombrement

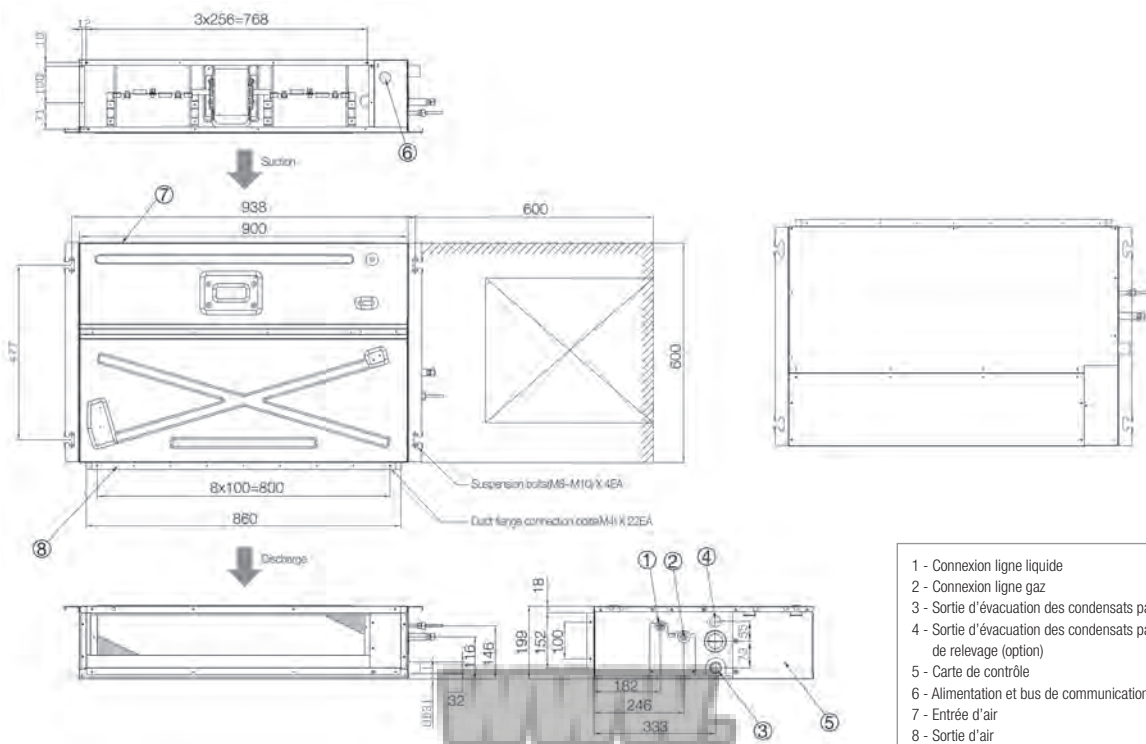

CLIM-PLANETE
.COM



Gamme			Gainable Slim	
Modèle			NJ026LHXEA	NJ035LHXEA
Performances énergétiques				
Puissance nominale	Froid	kW	2,6	3,5
	Chaud	kW	2,9	3,8
Débit d'air	Haut	m ³ /h	516	588
Pression statique externe	Min / Std / Max	mmAq	0 / 2 / 4	0 / 2 / 4
		Pa	0 / 19,6 / 39,2	0 / 19,6 / 39,2
Ventilateur	Type	-	Sirroco Fan / SSR	Sirroco Fan / SSR
	Puissance	W	-	-
Puissance acoustique		dB(A)	53	53
Pression sonore	Petite / Grande Vitesse	dB(A)	25 / 30	27 / 32
Données électriques				
Alimentation		Φ / # / V / Hz	1 / 2 / 220~240 / 50	1 / 2 / 220~240 / 50
Puissance absorbée (nominale)	Froid	W	80	80
	Chaud	W	80	80
Intensité nominale	Froid	A	0,4	0,4
	Chaud	A	0,4	0,4
Section de câble	Interconnexion électrique UI*	Φ, mm	3G1,5	3G1,5
	Interconnexion de communication (Bus)	Φ, mm	2G0,75	2G0,75
Liaisons frigorifiques				
Réfrigérant	Type	-	R410A	R410A
Circuit gaz	Méthode de contrôle	-	Détendeur EEV (Externe)	Détendeur EEV (Externe)
Diamètre de raccordement	Liquide	pouces	1/4	1/4
	Gaz	pouces	3/8	3/8
Évacuation condensats	Diamètre tuyau	mm	OD 32 / ID 25	OD 32 / ID 25
Dimensions & Poids				
Dimensions nettes (L x H x P)		mm	900 x 199 x 600	900 x 199 x 600
Poids net		kg	26	26
Divers				
Pompe de relevage	Type - En option	-	MDP - E075SEE3	MDP - E075SEE3
	Hauteur de relevage / dépl.max	mm/l/h	750 / 24	750 / 24
Filtre à air		-	Filtre longue durée	Filtre longue durée

Conforme à la norme d'essai EN14511 - Lors de son fonctionnement, ce produit utilise des gaz à effet de serre fluorés (R410A)

/ GAINABLE MSP



Disponible en 1 taille, 5,2 kW

- Taille compacte
- Souplesse d'installation
- Facilité d'entretien
- Pompe de relevage 75 cm optionnelle
- Télécommande filaire de série



/ Accessoires en option



MRK-A00

Récepteur
I/R



MWR-WE10

Télécommandes
individuelles filaire



MR-EH00

Télécommande
infrarouge



MRW-10A

Câble



MDP-M075SGU3

Pompe de
relevage



MRW-TA

Sonde
déportée



MWR-WH00

Télécommande
individuelle filaire

/ Accessoire en série

/ Plan d'encombrement

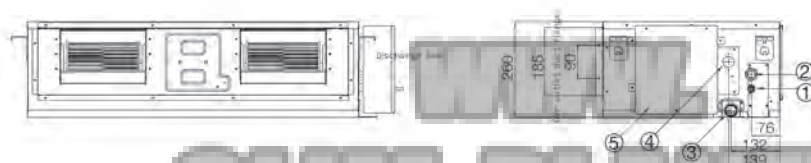
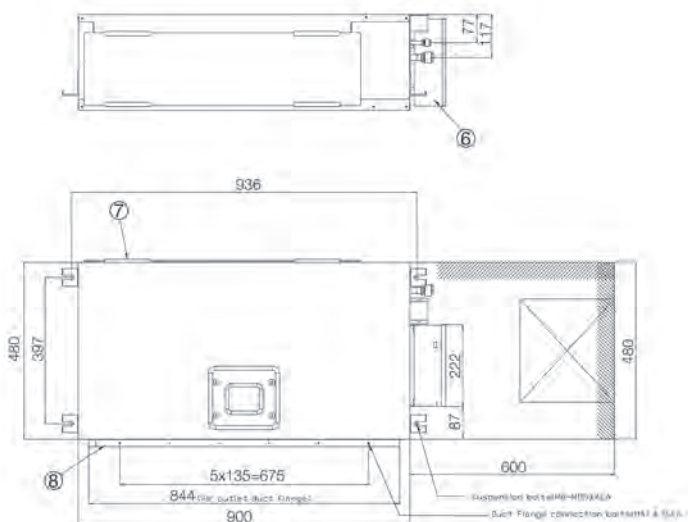

- 1 - Connexion ligne liquide
- 2 - Connexion ligne gaz
- 3 - Sortie d'évacuation des condensats par gravité
- 4 - Sortie d'évacuation des condensats par pompe de relevage (option)
- 5 - Carte de contrôle
- 6 - Alimentation et bus de communication
- 7 - Entrée d'air
- 8 - Sortie d'air

CLIM-PLANETE
.COM



Gamme			Gainable MSP
Modèle			MH052FUEA
Performances énergétiques			
Puissance nominale	Froid	kW	5,2
	Chaud	kW	6
Débit d'air	Haut	m ³ /h	978
Pression statique externe	Min / Std / Max	mmAq	0 / 4 / 6
		Pa	0 / 39,2 / 58,8
Ventilateur	Type	-	Sirroco Fan
	Puissance	W	124
Puissance acoustique		dB(A)	59
Pression sonore	Petite / Grande Vitesse	dB(A)	33 / 37
Données électriques			
Alimentation		Φ / # / V / Hz	1 / 2 / 220-240 / 50
Puissance absorbée (nominale)	Froid	W	170
	Chaud	W	170
Intensité nominale	Froid	A	1,04
	Chaud	A	1,04
Section de câble	Interconnexion électrique UI*	Φ, mm	361,5
	Interconnexion de communication (Bus)	Φ, mm	260,75
Liaisons frigorifiques			
Réfrigérant	Type	-	R410A
Circuit gaz	Méthode de contrôle	-	Détendeur EEV (Externe)
Diamètre de raccordement	Liquide	pouces	1/4
	Gaz	pouces	1/2
Évacuation condensats	Diamètre tuyau	mm	OD 32 / ID 25
Dimensions & Poids			
Dimensions nettes (L x H x P)		mm	900 x 260 x 600
Poids net		kg	26
Divers			
Pompe de relevage	Type - En option	-	MDP - M075SGU3
	Hauteur de relevage / dépl.max	mm/l/h	750 / 24
Filtre à air		-	Filtre longue durée

Conforme à la norme d'essai EN14511 - Lors de son fonctionnement, ce produit utilise des gaz à effet de serre fluorés (R410A)

* Valeurs données à titre indicatif. La pose et la section des câbles et des conducteurs sont soumises aux normes NFC15-100 et NFC14-100. Les appareils Samsung sont prévus pour fonctionner avec une tension résiduelle, entre neutre et terre, inférieure ou égale à 5 volts. ** Plus de détails sur la certification sur www.eurovent-certification.com.

COMBINAISONS DE MODÈLES

AJ040FCJ2EH

Raccordement de 2 unités intérieures minimum

MODE FROID	Unité extérieure		Combinaison d'unités intérieures		Puissance frigorifique (W)		Puissance totale			Puissance absorbée			Intensité nominale			Coef. d'efficacité énergétique saisonnier ⁽¹⁾	
			A	B	A	B	W			W			A			Classe	SEER
	AJ040FCJ2EH	2 unités					MIN	NOM	MAX	MIN	NOM	MAX	MIN	NOM	MAX		
			7	7	2000	2000	1250	4000	4500	300	1180	1330	1,7	5,4	6,1		
			7	9	1780	2220	1300	4000	4500	350	1180	1330	1,9	5,4	6,1	A++	6,11
			7	12	1450	2550	1300	4000	4500	350	1180	1330	1,9	5,4	6,1	A++	6,11
			9	9	2000	2000	1300	4000	4500	350	1180	1330	1,9	5,4	6,1	A++	6,11
			9	12	1670	2330	1300	4000	4500	350	1020	1330	1,9	4,7	6,1	A++	6,12

(1) Données calculées selon la norme EN14825 (27°C / 35°C)

* La Puissance totale comprend celle des unités intérieures et celle du groupe extérieur

* Mesures calculées sur les unités murales AR7500 (AR**KSPDBWKNEU)

MODE CHAUD	Unité extérieure		Combinaison d'unités intérieures		Puissance frigorifique (W)		Puissance totale			Puissance absorbée			Intensité nominale			Coef. d'efficacité énergétique saisonnier ⁽¹⁾		
			A	B	A	B	W			W			A			P design	Classe	SCOP
	AJ040FCJ2EH	2 unités					MIN	NOM	MAX	MIN	NOM	MAX	MIN	NOM	MAX			
			7	7	2200	2200	1000	4400	4700	280	1160	1390	1,4	5,3	6,4			
			7	9	1760	2640	1000	4400	4700	280	1160	1400	1,4	5,3	6,4	3,05	A+	4,00
			7	12	1560	2840	1000	4400	4700	280	1160	1400	1,4	5,3	6,4	3,05	A+	4,00
			9	9	2200	2200	1000	4400	4700	280	1160	1400	1,4	5,3	6,4	3,05	A+	4,00
			9	12	1990	2410	1000	4400	4700	280	990	1400	1,4	4,5	6,4	3,05	A	3,90

(1) Données calculées selon la norme EN14825 (20°C / 7°C)

* La puissance totale comprend celle des unités intérieures et celle du groupe extérieur

* Mesures calculées sur les unités murales AR7500 (AR**KSPDBWKNEU)

WWW.
CLIM-PLANETE
.COM

Équivalence taille unités intérieures	
Tailles Muraux	Tailles Cassette, Gainable, Console
7	20
9	26
12	35
18	52
24	-

AJ050FCJ2EH

Raccordement de 2 unités intérieures minimum

MODE FROID	Unité extérieure		Combinaison d'unités intérieures		Puissance frigorifique (W)		Puissance totale			Puissance absorbée			Intensité nominale			Coef. d'efficacité énergétique saisonnier ⁽¹⁾	
			A	B	A	B	W			W			A			Classe	SEER
							MIN	NOM	MAX	MIN	NOM	MAX	MIN	NOM	MAX		
	AJ050FCJ2EH	2 unités	7	7	2000	2000	1300	4000	4800	350	1245	1490	1,9	5,7	6,8	A+	6,07
7			9	2040	2560	1300	4600	5200	350	1430	1720	1,9	6,5	7,9	A+	6,08	
7			12	1820	3180	1400	5000	5400	350	1490	1780	1,9	6,8	8,1	A++	6,11	
7			18	1430	3570	1400	5000	5400	350	1450	1800	1,9	6,6	8,2	A++	6,13	
9			9	2500	2500	1400	5000	5400	350	1500	1780	1,9	6,9	8,1	A++	6,29	
9			12	2080	2920	1400	5000	5400	350	1500	1780	1,9	6,9	8,1	A++	6,29	
9			18	1670	3330	1400	5000	5400	350	1450	1700	1,9	6,6	7,8	A++	6,23	
12			12	2500	2500	1400	5000	5400	350	1500	1780	1,9	6,9	8,1	A++	6,10	
12	18	2060	2940	1400	5000	5400	350	1320	1700	1,9	6,0	7,8	A++	6,30			

(1) Données calculée selon la norme EN14825 (27°C / 35°C)

* La Puissance totale comprend celle des unités intérieures et celle du groupe extérieur

* Mesures calculées sur les unités murales AR7500 (AR**KSPDBWKNEU)

MODE CHAUD	Unité extérieure		Combinaison d'unités intérieures		Puissance frigorifique (W)		Puissance totale			Puissance absorbée			Intensité nominale			Coef. d'efficacité énergétique saisonnier ⁽¹⁾		
			A	B	A	B	W			W			A			P design	Classe	SCOP
							MIN	NOM	MAX	MIN	NOM	MAX	MIN	NOM	MAX			
	AJ050FCJ2EH	2 unités	7	7	2200	2200	1100	4400	4750	280	1220	1390	1,4	5,6	6,4	3,05	A+	4,00
7			9	2040	3060	1100	5100	5460	280	1410	1610	1,4	6,5	7,4	4,07	A+	4,00	
7			12	2020	3680	1100	5700	6300	280	1520	1900	1,4	7,0	8,7	4,07	A+	4,00	
7			18	1530	4170	1100	5700	6400	280	1440	1800	1,4	6,6	8,2	4,07	A	3,86	
9			9	2850	2850	1100	5700	6300	208	1550	1940	1,4	7,1	8,9	4,21	A+	4,01	
9			12	2580	3120	1100	5700	6300	280	1550	1850	1,4	7,1	8,5	4,21	A+	4,01	
9			18	2020	3680	1100	5700	6400	280	1440	1750	1,4	6,6	8,0	4,07	A	3,86	
12			12	2850	2850	1100	5700	6300	280	1470	1840	1,4	6,7	8,4	4,07	A	3,86	
12	18	2280	3420	1100	5700	6400	280	1350	1750	1,4	6,2	8,0	4,07	A	3,86			

(1) Données calculée selon la norme EN14825 (20°C / 7°C)

* La puissance totale comprend celle des unités intérieures et celle du groupe extérieur

* Mesures calculées sur les unités murales AR7500 (AR**KSPDBWKNEU)

COMBINAISONS DE MODÈLES

AJ052FCJ3EH

Raccordement de 2 unités intérieures minimum

MODE FROID	Unité extérieure		Combinaison d'unités intérieures			Puissance frigorifique (W)			Puissance totale			Puissance absorbée			Intensité nominale			Coef. d'efficacité énergétique saisonnier ⁽¹⁾	
			A	B	C	A	B	C	W			W			A			Classe	SEER
									MIN	NOM	MAX	MIN	NOM	MAX	MIN	NOM	MAX		
AJ052FCJ3EH	2 unités	7	7		2000	2000		1300	4000	4800	440	1240	1630	2,3	5,7	7,5	A+	6,08	
		7	9		2040	2560		1300	4600	5520	440	1410	1850	2,3	6,5	8,5	A+	6,06	
		7	12		1820	3180		1300	5000	6290	450	1520	2000	2,3	7,0	9,2	A++	6,13	
		7	18		1490	3710		1380	5200	6600	450	1540	2040	2,3	7,0	9,3	A+	5,94	
		9	9		2500	2500		1300	5000	5800	440	1550	1980	2,3	7,1	9,1	A++	6,11	
		9	12		2080	2920		1300	5000	6400	450	1510	2020	2,3	6,9	9,2	A++	6,13	
	3 unités	9	18		1730	3470		1380	5200	6800	450	1540	2070	2,3	7,0	9,5	A+	5,94	
		12	12		2600	2600		1300	5200	6560	450	1540	2040	2,3	7,0	9,3	A+	5,94	
		7	7	7	1730	1730	1740	1700	5200	6380	450	1500	2020	2,3	6,9	9,2	A+	5,78	
		7	7	9	1600	1600	2000	1700	5200	6490	450	1530	2040	2,3	7,0	9,3	A+	5,77	
		7	7	12	1390	1390	2420	1700	5200	6800	460	1420	2070	2,4	6,5	9,5	A+	5,81	
		7	9	9	1480	1860	1860	1700	5200	6600	450	1390	2040	2,3	6,4	9,3	A+	5,84	
		7	9	12	1300	1630	2270	1700	5200	6800	460	1420	2070	2,4	6,5	9,5	A+	5,81	
		9	9	9	1730	1730	1740	1700	5200	6800	460	1350	2070	2,4	6,2	9,5	A+	5,84	
		9	9	12	1530	1530	2140	1700	5200	6800	460	1350	2070	2,4	6,2	9,5	A++	6,10	

(1) Données calculée selon la norme EN14825 (27°C / 35°C)

* La puissance totale comprend celle des unités intérieures et celle du groupe extérieur

* Mesures calculées sur les unités murales AR7500 (AR**KSPDBWKNEU)

MODE CHAUD	Unité extérieure		Combinaison d'unités intérieures			Puissance frigorifique (W)			Puissance totale ⁽¹⁾			Puissance absorbée			Intensité nominale			Coef. d'efficacité énergétique saisonnier ⁽¹⁾		
			A	B	C	A	B	C	W			W			A			P design	Classe	SCOP
									MIN	NOM	MAX	MIN	NOM	MAX	MIN	NOM	MAX			
AJ052FCJ3EH	2 unités	7	7		2200	2200		1400	4400	5060	350	1220	1510	1,9	5,6	6,9	3,05	A+	4,00	
		7	9		2040	3060		1400	5100	5870	350	1410	1830	1,9	6,5	8,4	4,21	A	3,95	
		7	12		1990	3610		1400	5600	6440	350	1540	1860	1,9	7,0	8,5	4,91	A	3,94	
		7	18		1610	4390		1400	6000	6900	350	1660	1860	1,9	7,6	8,5	4,91	A	3,93	
		9	9		2900	2900		1400	5800	6300	350	1600	1910	1,9	7,3	8,7	4,91	A+	4,00	
		9	12		2620	3180		1400	5800	6300	350	1600	1910	1,9	7,3	8,7	4,91	A	3,94	
	3 unités	9	18		2240	4060		1400	6300	7300	350	1740	1830	1,9	8,0	8,4	4,91	A	3,93	
		12	12		2950	2950		1400	5900	6880	350	1630	1860	1,9	7,5	8,5	4,91	A	3,93	
		7	7	7	1930	1930	1940	1400	5800	6760	350	1590	1840	1,9	7,3	8,4	4,91	A	3,90	
		7	7	9	1690	1690	2520	1400	5900	6840	350	1650	1840	1,9	7,6	8,4	4,91	A	3,90	
		7	7	12	1650	1650	3000	1400	6300	7300	350	1660	1830	1,9	7,6	8,4	4,91	A	3,90	
		7	9	9	1500	2250	2250	1400	6000	6920	350	1590	1840	1,9	7,3	8,4	4,91	A	3,90	
		7	9	12	1460	2190	2650	1400	6300	7300	350	1630	1830	1,9	7,5	8,4	4,91	A	3,90	
		9	9	9	2100	2100	2100	1400	6300	7300	350	1400	1830	1,9	6,4	8,4	4,91	A	3,90	
		9	9	12	1850	1850	2600	1400	6300	7300	350	1400	1830	1,9	6,4	8,4	4,91	A	3,90	

(1) Données calculée selon la norme EN14825 (20°C / 7°C)

* La puissance totale comprend celle des unités intérieures et celle du groupe extérieur

* Mesures calculées sur les unités murales AR7500 (AR**KSPDBWKNEU)

WWW.
CLIM-PLANETE
.COM

Équivalence taille unités intérieures	
Tailles Muraux	Tailles Cassette, Gainable, Console
7	20
9	26
12	35
18	52
24	-

AJ068FCJ3EH

Raccordement de 2 unités intérieures minimum

MODE FROID	Unité extérieure	Combinaison d'unités intérieures			Puissance frigorifique (W)			Puissance totale			Puissance absorbée			Intensité nominale			Coef. d'efficacité énergétique saisonnier ⁽¹⁾	
		A	B	C	A	B	C	W			W			A			Classe	SEER
								MIN	NOM	MAX	MIN	NOM	MAX	MIN	NOM	MAX		
AJ068FCJ3EH	2 unités	7	7		2000	2000		1300	4000	4800	420	1240	1480	2,3	5,7	6,8	A+	5,96
		7	9		2000	2500		1300	4500	5520	420	1410	1680	2,3	6,5	7,7	A+	5,88
		7	12		2000	3500		1300	5500	6550	420	1830	2470	2,3	8,4	11,3	A+	5,66
		7	18		1860	4640		1300	6500	7740	420	2000	2690	2,3	9,2	12,3	A+	6,04
		9	9		2500	2500		1300	5000	5950	420	1660	2260	2,3	7,6	10,3	A+	5,95
		9	12		2500	3500		1300	6000	7140	420	1980	2670	2,3	9,1	12,2	A+	5,90
		9	18		2270	4530		1380	6800	8090	430	2090	2660	2,3	9,6	12,2	A+	6,02
		12	12		3250	3250		1300	6500	7740	420	2010	2700	2,3	9,2	12,4	A+	6,02
	12	18		2800	4000		1380	6800	8090	430	2100	2670	2,3	9,6	12,2	A+	6,02	
	18	18		3400	3400		1380	6800	8090	430	2060	2660	2,3	9,4	12,2	A+	6,06	
	7	7	7	2000	2000	2000	1800	6000	7400	440	1970	2650	2,3	9,0	12,1	A+	6,00	
	7	7	9	2000	2000	2500	1800	6500	8000	440	2000	2690	2,3	9,2	12,3	A++	6,11	
	7	7	12	1810	1810	3180	1800	6800	8400	440	2070	2700	2,3	9,5	12,4	A+	6,07	
	7	7	18	1510	1510	3780	1800	6800	8400	440	2000	2690	2,3	9,2	12,3	A+	6,09	
	7	9	9	1860	2320	2320	1800	6500	8000	440	2030	2690	2,3	9,3	12,3	A++	6,10	
	7	9	12	1700	2130	2970	1800	6800	8400	440	2090	2690	2,3	9,6	12,3	A+	6,06	
	7	9	18	1430	1790	3580	1800	6800	8400	440	2010	2690	2,3	9,2	12,3	A+	6,08	
	7	12	12	1520	2640	2640	1800	6800	8400	440	2010	2700	2,3	9,2	12,4	A+	6,08	
	7	12	18	1300	2270	3230	1800	6800	8400	440	2050	2700	2,3	9,4	12,4	A+	6,07	
	9	9	9	2260	2270	2270	1800	6800	8400	440	2060	2690	2,3	9,4	12,3	A+	6,07	
	9	9	12	2000	2000	2800	1800	6800	8400	440	2130	2700	2,3	9,7	12,4	A+	6,05	
	9	9	18	1700	1700	3400	1800	6800	8400	440	2030	2690	2,3	9,3	12,3	A+	6,08	
	9	12	12	1780	2510	2510	1800	6800	8400	440	2020	2700	2,3	9,2	12,4	A+	6,08	
	9	12	18	1550	2160	3090	1800	6800	8400	440	2070	2700	2,3	9,5	12,4	A+	6,07	
12	12	12	2260	2270	2270	1800	6800	8400	440	2000	2710	2,3	9,2	12,4	A+	6,09		

(1) Données calculée selon la norme EN14825 (27°C / 35°C)

* La puissance totale comprend celle des unités intérieures et celle du groupe extérieur

* Mesures calculées sur les unités murales AR7500 (AR**KSPDBWKNEU)

MODE CHAUD	Unité extérieure	Combinaison d'unités intérieures			Puissance frigorifique (W)			Puissance totale ⁽¹⁾			Puissance absorbée			Intensité nominale			Coef. d'efficacité énergétique saisonnier ⁽¹⁾		
		A	B	C	A	B	C	W			W			A			P design	Classe	SCOP
								MIN	NOM	MAX	MIN	NOM	MAX	MIN	NOM	MAX			
AJ068FCJ3EH	2 unités	7	7		2200	2200		1400	4400	5060	380	1220	1600	1,9	5,6	7,3	3,05	A+	4,00
		7	9		2200	3300		1400	5500	6330	380	1490	2000	1,9	6,8	9,2	4,21	A	3,95
		7	12		2200	4000		1400	6200	7130	380	1670	2300	1,9	7,6	10,5	4,91	A	3,96
		7	18		2090	5710		1400	7800	8970	380	1990	2700	1,9	9,1	12,4	5,65	A+	4,02
		9	9		3300	3300		1400	6600	7590	380	1890	2600	1,9	8,6	11,9	4,91	A+	4,00
		9	12		3300	4000		1400	7300	8400	380	1950	2600	1,9	8,9	11,9	5,09	A	3,95
		9	18		2770	5030		1400	7800	8970	380	2040	2800	1,9	9,3	12,8	5,09	A+	4,00
		12	12		3900	3900		1400	7800	8970	380	1990	2700	1,9	9,1	12,4	5,09	A+	4,00
	12	18		3200	4800		1400	8000	9200	380	2090	2800	1,9	9,6	12,8	5,65	A+	4,00	
	18	18		4000	4000		1400	8000	9200	380	2080	2800	1,9	9,5	12,8	5,65	A+	4,02	
	7	7	7	2200	2200	2200	1400	6600	8100	380	1760	2400	1,9	8,1	11,0	5,65	A	3,93	
	7	7	9	2200	2200	3300	1400	7700	9500	380	1830	2500	1,9	8,4	11,4	5,65	A	3,93	
	7	7	12	2100	2100	3800	1400	8000	9800	380	1920	2600	1,9	8,8	11,9	5,65	A	3,95	
	7	7	18	1690	1690	4620	1400	8000	9800	380	1960	2600	1,9	9,0	11,9	5,65	A	3,95	
	7	9	9	2000	3000	3000	1400	8000	9800	380	1880	2500	1,9	8,6	11,4	5,65	A+	4,00	
	7	9	12	1850	2780	3370	1400	8000	9800	380	1910	2600	1,9	8,7	11,9	5,65	A	3,95	
	7	9	18	1530	2300	4170	1400	8000	9800	380	1920	2600	1,9	8,8	11,9	5,65	A	3,95	
	7	12	12	1720	3140	3140	1400	8000	9800	380	1960	2600	1,9	9,0	11,9	5,65	A	3,95	
	7	12	18	1450	2620	3930	1400	8000	9800	380	1950	2600	1,9	8,9	11,9	5,65	A	3,95	
	9	9	9	2660	2670	2670	1400	8000	9800	380	1930	2600	1,9	8,8	11,9	5,65	A	3,95	
	9	9	12	2490	2490	3020	1400	8000	9800	380	1910	2600	1,9	8,7	11,9	5,65	A+	4,00	
	9	9	18	2100	2100	3800	1400	8000	9800	380	1950	2600	1,9	8,9	11,9	5,65	A+	4,00	
	9	12	12	2340	2830	2830	1400	8000	9800	380	1930	2600	1,9	8,8	11,9	5,65	A	3,95	
	9	12	18	1980	2410	3610	1400	8000	9800	380	1980	2700	1,9	9,1	12,4	5,65	A	3,95	
12	12	12	2660	2670	2670	1400	8000	9800	380	1910	2600	1,9	8,7	11,9	5,65	A+	4,00		

(1) Données calculée selon la norme EN14825 (20°C / 7°C)

* La puissance totale comprend celle des unités intérieures et celle du groupe extérieur

* Mesures calculées sur les unités murales AR7500 (AR**KSPDBWKNEU)

COMBINAISONS DE MODÈLES

AJ070FCJ4EH

Raccordement de 2 unités intérieures minimum

MODE FROID	Unité extérieure	Combinaison d'unités intérieures				Puissance frigorifique (W)				Puissance totale			Puissance absorbée			Intensité nominale			Coef. d'efficacité énergétique saisonnier ⁽¹⁾	
		A	B	C	D	A	B	C	D	W			W			A			Classe	SEER
		MIN	NOM	MAX	MIN	NOM	MAX	MIN	NOM	MAX	MIN	NOM	MAX	MIN	NOM	MAX				
AJ070FCJ4EH	2 unités	7	7			2000	2000			1500	4000	4800	410	1240	1490	1,9	5,7	6,8	A+	5,86
		7	9			2040	2560			1690	4600	5520	420	1430	1720	1,9	6,5	7,9	A+	5,86
		7	12			2000	3500			1770	5500	6600	430	1710	2050	2	7,8	9,4	A+	5,63
		7	18			2000	5000			1900	7000	8400	580	2180	2520	2,7	10,0	11,5	A	5,42
		9	9			2600	2600			1750	5200	6240	420	1660	2000	1,9	7,6	9,2	A+	5,92
		9	12			2540	3560			1820	6100	7320	440	1880	2260	2	8,6	10,3	A+	5,80
		9	18			2330	4670			1900	7000	8400	580	2180	2540	2,7	10,0	11,6	A	5,41
		12	12			3500	3500			1900	7000	8000	580	2490	2620	2,7	11,4	12,0	A	5,30
		12	18			2880	4120			1900	7000	8900	580	2110	2540	2,7	9,7	11,6	A	5,48
	18	18			3500	3500			1900	7000	8900	580	2000	2540	2,7	9,2	11,6	A	5,43	
	3 unités	7	7	7		2000	2000	2000		1810	6000	7200	440	1800	2280	2	8,2	10,4	A	5,43
		7	7	9		2030	2030	2540		1870	6600	7920	440	1830	2460	2	8,4	11,3	A	5,59
		7	7	12		1780	1780	3120		1900	6680	8020	580	1835	2410	2,7	8,4	11,0	A	5,31
		7	7	18		1560	1560	3880		1900	7000	8900	580	1850	2460	2,7	8,5	11,3	A+	5,62
		7	9	9		1910	2370	2370		1900	6650	7980	580	1830	2410	2,7	8,4	11,0	A+	5,60
		7	9	12		1690	2110	2940		1900	6740	8080	580	1840	2460	2,7	8,4	11,3	A	5,32
		7	9	18		1480	1840	3680		1900	7000	8900	580	1880	2460	2,7	8,6	11,3	A+	5,61
		7	12	12		1520	2650	2650		1900	6820	8180	580	1850	2510	2,7	8,5	11,5	A	5,58
		7	12	18		1340	2330	3330		1900	7000	8900	580	1930	2510	2,7	8,8	11,5	A	5,59
		9	9	9		2240	2240	2240		1900	6720	8050	580	1840	2420	2,7	8,4	11,1	A	5,31
		9	9	12		2000	2000	2790		1900	6790	8150	580	1850	2460	2,7	8,5	11,3	A	5,32
		9	9	18		1750	1750	3500		1900	7000	8900	580	1880	2510	2,7	8,6	11,5	A+	5,61
	9	12	12		1840	2580	2580		1900	7000	8900	580	1880	2460	2,7	8,6	11,3	A+	5,61	
	12	12	12		2330	2330	2330		1900	6990	8900	580	1900	2510	2,7	8,7	11,5	A+	5,60	
	4 unités	7	7	7	7	1680	1680	1680	1680	1900	6720	8070	580	1850	2460	2,7	8,5	11,3	A	5,56
		7	7	7	9	1600	1600	1600	1980	1900	6780	8140	580	1880	2460	2,7	8,6	11,3	A	5,56
		7	7	7	12	1470	1470	1470	2590	1900	7000	8900	580	1900	2460	2,7	8,7	11,3	A+	5,60
		7	7	9	9	1560	1560	1940	1940	1900	7000	8900	580	1880	2460	2,7	8,6	11,3	A+	5,61
		7	7	9	12	1400	1400	1750	2450	1900	7000	8900	580	1900	2510	2,7	8,7	11,5	A+	5,60
		7	9	9	9	1480	1840	1840	1840	1900	7000	8900	580	1900	2460	2,7	8,7	11,3	A+	5,60
		7	9	9	12	1330	1670	1670	2330	1900	7000	8900	580	1930	2550	2,7	8,8	11,7	A	5,59
		9	9	9	9	1750	1750	1750	1750	1900	7000	8900	580	1900	2550	2,7	8,7	11,7	A+	5,60

(1) Données calculée selon la norme EN14825 (27°C / 35°C)

* La puissance totale comprend celle des unités intérieures et celle du groupe extérieur

* Mesures calculées sur les unités murales AR7500 (AR**KSPDBWKNEU)

Équivalence taille unités intérieures	
Tailles Muraux	Tailles Cassette, Gainable, Console
7	20
9	26
12	35
18	52
24	-

AJ070FCJ4EH

Raccordement de 2 unités intérieures minimum

Unité extérieure	Combinaison d'unités intérieures				Puissance frigorifique (W)				Puissance totale ⁽¹⁾			Puissance absorbée			Intensité nominale			Coef. d'efficacité énergétique saisonnier ⁽¹⁾		
	A	B	C	D	A	B	C	D	W			W			A			P design	Classe	SCOP
									MIN	NOM	MAX	MIN	NOM	MAX	MIN	NOM	MAX			
MODE CHAUD AJ070FCJ4EH	2 unités				2200	2200			1980	4400	5060	600	1220	1530	2,7	5,6	7,0	3,05	A+	4,00
					2040	3060			2040	5100	5870	610	1410	1700	2,8	6,5	7,8	4,21	A	3,95
					2130	3870			2110	6000	6900	610	1760	2110	2,8	8,1	9,7	4,91	A	3,96
					2090	5710			2200	7800	9130	620	2160	2700	2,8	9,9	12,4	5,09	A	3,80
					2900	2900			2100	5800	6670	610	1600	1930	2,8	7,3	8,8	4,91	A+	4,00
					3030	3670			2170	6700	8040	610	1940	2330	2,8	8,9	10,7	4,91	A	3,96
					2770	5030			2200	7800	9600	620	2160	2650	2,8	9,9	12,1	5,09	A	3,80
					3800	3800			2200	7600	9120	620	2180	2510	2,8	10,0	11,5	5,88	A	3,80
					3250	4870			2200	8120	9740	620	2250	2700	2,8	10,3	12,4	5,09	A	3,80
	4250	4250			2200	8500	10200	620	2250	2740	2,8	10,3	12,5	5,88	A	3,80				
	3 unités				2200	2200	2200		2170	6600	7590	610	1830	2530	2,8	8,4	11,6	5,65	A	3,93
					2090	2090	3120		2200	7300	8400	620	1880	2590	2,8	8,6	11,9	5,88	A	3,80
					2150	2150	3900		2200	8200	9590	620	1930	2660	2,8	8,8	12,2	5,88	A	3,80
					1820	1820	4960		2200	8600	10300	620	1960	2700	2,8	9,0	12,4	5,88	A	3,80
					2000	3000	3000		2200	8000	9360	620	1900	2620	2,8	8,7	12,0	5,88	A	3,80
					1910	2870	3480		2200	8260	9670	620	1930	2660	2,8	8,8	12,2	5,88	A	3,80
					1650	2470	4480		2200	8600	10300	620	1970	2720	2,8	9,0	12,4	5,88	A	3,80
					1800	3270	3270		2200	8340	9760	620	1950	2690	2,8	8,9	12,3	5,88	A	3,80
					1550	2820	4230		2200	8600	10300	620	2000	2760	2,8	9,2	12,6	5,88	A	3,80
					2750	2750	2750		2200	8250	9650	620	1930	2660	2,8	8,8	12,2	5,88	A	3,80
					2600	2600	3130		2200	8330	9740	620	1950	2690	2,8	8,9	12,3	5,88	A	3,80
					2250	2250	4100		2200	8600	10300	620	1980	2730	2,8	9,1	12,5	5,88	A	3,80
	2520	3040	3040		2200	8600	10300	620	1980	2730	2,8	9,1	12,5	5,88	A	3,80				
	2860	2870	2870		2200	8600	10300	620	2000	2760	2,8	9,2	12,6	5,88	A	3,80				
	4 unités				2060	2060	2060	2070	2200	8250	9660	620	1930	2660	2,8	8,8	12,2	5,88	A	3,83
					1850	1850	1850	2770	2200	8320	9730	620	1950	2690	2,8	8,9	12,3	5,88	A	3,83
					1790	1790	1790	3230	2200	8600	10300	620	2000	2760	2,8	9,2	12,6	5,88	A	3,83
					1720	1720	2580	2580	2200	8600	10300	620	1970	2720	2,8	9,0	12,4	5,88	A	3,83
					1620	1620	2430	2930	2200	8600	10300	620	2000	2760	2,8	9,2	12,6	5,88	A	3,83
					1550	2350	2350	2350	2200	8600	10300	620	2000	2760	2,8	9,2	12,6	5,88	A	3,83
					1480	2220	2220	2680	2200	8600	10300	620	2000	2760	2,8	9,2	12,6	5,88	A	3,83
					2150	2150	2150	2150	2200	8600	10300	620	2000	2760	2,8	9,2	12,6	5,88	A	3,83

(1) Données calculée selon la norme EN14825 (20°C / 7°C)

* La puissance totale comprend celle des unités intérieures et celle du groupe extérieur

* Mesures calculées sur les unités murales AR7500 (AR**KSPDBWKNEU)

COMBINAISONS DE MODÈLES

AJ080FCJ4EH

Raccordement de 2 unités intérieures minimum

Unité extérieure	Combinaison d'unités intérieures				Puissance frigorifique (W)				Puissance totale			Puissance absorbée			Intensité nominale			Coef. d'efficacité énergétique saisonnier ⁽¹⁾	
	A	B	C	D	A	B	C	D	W			W			A			Classe	SEER
	MIN	NOM	MAX	MIN	NOM	MAX	MIN	NOM	MAX	MIN	NOM	MAX	MIN	NOM	MAX	Classe	SEER		
2 unités	7	7			2000	2000			1640	4000	4800	410	1240	1490	1,9	5,7	6,8	A+	5,86
	7	9			2040	2560			1690	4600	5520	420	1430	1720	1,9	6,5	7,9	A+	5,86
	7	12			2000	3500			1770	5500	6600	430	1710	2050	2	7,8	9,4	A+	5,63
	7	18			2060	5140			1900	7200	8640	580	2240	2690	2,7	10,3	12,3	A	5,40
	7	24			1690	5760			1900	7450	8640	580	2350	2730	2,7	10,8	12,5	A	5,25
	9	9			2600	2600			1750	5200	6240	420	1660	2000	1,9	7,6	9,2	A+	5,92
	9	12			2540	3560			1820	6100	7320	440	1900	2260	2	8,7	10,3	A+	5,79
	9	18			2400	4800			1900	7200	8640	580	2240	2690	2,7	10,3	12,3	A	5,40
	9	24			2030	5520			1900	7550	8760	580	2380	2760	2,7	10,9	12,6	A	5,26
	12	12			3500	3500			1900	7000	8000	580	2490	2620	2,7	11,4	12,0	A	5,30
12	18			3030	4320			1900	7350	8820	580	2290	2750	2,7	10,5	12,6	A	5,42	
12	24			2620	5080			1900	7700	8930	580	2400	2780	2,7	11,0	12,7	A	5,28	
18	18			3830	3830			1900	7660	9180	580	2380	2860	2,7	10,9	13,1	A	5,22	
18	24			3310	4490			1900	7800	8970	580	2430	2820	2,7	11,1	12,9	A	5,23	
3 unités	7	7	7		2000	2000	2000		1810	6000	7200	440	1850	2310	2	8,5	10,6	A	5,36
	7	7	9		2030	2030	2540		1870	6600	7920	440	2000	2500	2	9,2	11,4	A	5,54
	7	7	12		1920	1920	3360		1900	7200	9000	580	2290	2780	2,7	10,5	12,7	A	5,27
	7	7	18		1680	1680	4190		1900	7550	9180	580	2260	2730	2,7	10,3	12,5	A	5,34
	7	7	24		1480	1480	5040		1900	8000	9300	580	2340	2870	2,7	10,7	13,1	A	5,39
	7	9	9		2000	2500	2500		1900	7000	8640	580	2220	2680	2,7	10,2	12,3	A	5,21
	7	9	12		1830	2280	3200		1900	7310	9060	580	2220	2690	2,7	10,2	12,3	A	5,31
	7	9	18		1610	2010	4030		1900	7650	9250	580	2260	2730	2,7	10,3	12,5	A	5,36
	7	9	24		1420	1770	4810		1900	8000	9300	580	2340	2870	2,7	10,7	13,1	A	5,39
	7	12	12		1680	2930	2930		1900	7540	9160	580	2260	2730	2,7	10,3	12,5	A	5,34
	7	12	18		1500	2630	3750		1900	7880	9300	580	2330	2820	2,7	10,7	12,9	A	5,37
	7	18	18		1330	3330	3330		1900	8000	9300	580	2370	2910	2,7	10,8	13,3	A	5,39
	9	9	9		2400	2400	2400		1900	7200	9030	580	2180	2640	2,7	10,0	12,1	A	5,30
	9	9	12		2180	2180	3060		1900	7420	9130	580	2210	2690	2,7	10,1	12,3	A	5,33
	9	9	18		1940	1940	3890		1900	7770	9300	580	2280	2780	2,7	10,4	12,7	A	5,37
	9	9	24		1690	1690	4610		1900	8000	9300	580	2370	2910	2,7	10,8	13,3	A	5,39
	9	12	12		2010	2820	2820		1900	7650	9230	580	2250	2730	2,7	10,3	12,5	A	5,36
	9	12	18		1820	2550	3640		1900	8000	9300	580	2330	2870	2,7	10,7	13,1	A	5,39
	12	12	12		2630	2630	2630		1900	7890	9300	580	2330	2820	2,7	10,7	12,9	A	5,38
	12	12	18		2330	2330	3330		1900	8000	9300	580	2370	2910	2,7	10,8	13,3	A	5,39
4 unités	7	7	7	7	1830	1830	1830	1830	1900	7320	9050	580	2210	2690	2,7	10,1	12,3	A	5,26
	7	7	7	9	1750	1750	1750	2190	1900	7440	9120	580	2210	2690	2,7	10,1	12,3	A	5,28
	7	7	7	12	1610	1610	1610	2820	1900	7650	9220	580	2250	2730	2,7	10,3	12,5	A	5,36
	7	7	7	18	1450	1450	1450	3650	1900	8000	9300	580	2300	2870	2,7	10,5	13,1	A	5,40
	7	7	9	9	1680	1680	2090	2090	1900	7540	9180	580	2260	2730	2,7	10,3	12,5	A	5,33
	7	7	9	12	1550	1550	1940	2720	1900	7760	9280	580	2270	2780	2,7	10,4	12,7	A	5,37
	7	7	9	18	1390	1390	1740	3480	1900	8000	9300	580	2300	2870	2,7	10,5	13,1	A	5,40
	7	7	12	12	1450	1450	2550	2550	1900	8000	9300	580	2350	2870	2,7	10,8	13,1	A	5,39
	7	9	9	9	1610	2010	2010	2010	1900	7650	9250	580	2260	2730	2,7	10,3	12,5	A	5,35
	7	9	9	12	1500	1880	1880	2630	1900	7890	9300	580	2330	2820	2,7	10,7	12,9	A	5,38
	7	9	9	18	1330	1670	1670	3330	1900	8000	9300	580	2300	2910	2,7	10,5	13,3	A	5,40
	7	9	12	12	1400	1740	2430	2430	1900	8000	9300	580	2300	2870	2,7	10,5	13,1	A	5,40
	9	9	9	9	1940	1940	1940	1940	1900	7760	9300	580	2290	2780	2,7	10,5	12,7	A	5,36
	9	9	9	12	1820	1820	1820	2540	1900	8000	9300	580	2300	2870	2,7	10,5	13,1	A	5,40
	9	9	12	12	1670	1670	2330	2330	1900	8000	9300	580	2300	2910	2,7	10,5	13,3	A	5,40

(1) Données calculées selon la norme EN14825 (27°C / 35°C)

* La puissance totale comprend celle des unités intérieures et celle du groupe extérieur

* Mesures calculées sur les unités murales AR7500 (AR**KSPDBWKNEU)

WWW.
CLIM-PLANETE
.COM

Équivalence taille unités intérieures	
Tailles Muraux	Tailles Cassette, Gainable, Console
7	20
9	26
12	35
18	52
24	-

AJ080FCJ4EH

Raccordement de 2 unités intérieures minimum

Unité extérieure	Combinaison d'unités intérieures				Puissance frigorifique (W)				Puissance totale ⁽¹⁾			Puissance absorbée			Intensité nominale			Coef. d'efficacité énergétique saisonnier ⁽¹⁾		
	A	B	C	D	A	B	C	D	W			W			A			P design	Classe	SCOP
									MIN	NOM	MAX	MIN	NOM	MAX	MIN	NOM	MAX			
2 unités	7	7			2200	2200			1980	4400	5060	600	1220	1530	2,7	5,6	7,0	3,05	A+	4,00
	7	9			2040	3060			2040	5100	5870	610	1410	1700	2,8	6,5	7,8	4,21	A	3,95
	7	12			2130	3870			2110	6000	6900	610	1760	2110	2,8	8,1	9,7	4,91	A	3,96
	7	18			2090	5710			2200	7800	9130	620	2160	2580	2,8	9,9	11,8	5,09	A	3,80
	7	24			1790	6330			2200	8120	9300	620	2250	2600	2,8	10,3	11,9	5,09	A	3,81
	9	9			2900	2900			2100	5800	6670	610	1600	1930	2,8	7,3	8,8	4,91	A+	4,00
	9	12			3030	3670			2170	6700	7710	610	1940	2330	2,8	8,9	10,7	4,91	A	3,96
	9	18			2770	5030			2200	7800	9360	620	2160	2600	2,8	9,9	11,9	5,09	A	3,80
	9	24			2480	5870			2200	8350	9600	620	2340	2700	2,8	10,7	12,4	5,09	A	3,81
	12	12			3800	3800			2200	7600	8740	620	2180	2510	2,8	10,0	11,5	5,88	A	3,80
12	18			3250	4870			2200	8120	9500	620	2250	2650	2,8	10,3	12,1	5,09	A	3,80	
12	24			2860	5590			2200	8450	9700	620	2380	2700	2,8	10,9	12,4	5,09	A	3,81	
18	18			4250	4250			2200	8500	9950	620	2340	2750	2,8	10,7	12,6	5,88	A	3,80	
18	24			3760	4890			2200	8650	9900	620	2420	2800	2,8	11,1	12,8	5,88	A	3,80	
3 unités	7	7	7		2200	2200	2200		2170	6600	7590	610	1830	2220	2,8	8,4	10,2	5,65	A	3,93
	7	7	9		2090	2090	3120		2200	7300	8400	620	1950	2340	2,8	8,9	10,7	5,88	A	3,80
	7	7	12		2150	2150	3900		2200	8200	9590	620	2150	2570	2,8	9,8	11,8	5,88	A	3,80
	7	7	18		1820	1820	4980		2200	8620	10090	620	2140	2610	2,8	9,8	11,9	5,88	A	3,80
	7	7	24		1580	1580	5590		2200	8750	10500	620	2150	2750	2,8	9,8	12,6	5,88	A	3,81
	7	9	9		2000	3000	3000		2200	8000	9360	620	2080	2500	2,8	9,5	11,4	5,88	A	3,80
	7	9	12		1980	2960	3590		2200	8530	9980	620	2100	2690	2,8	9,6	12,3	5,88	A	3,80
	7	9	18		1660	2490	4530		2200	8680	10150	620	2140	2740	2,8	9,8	12,5	5,88	A	3,80
	7	9	24		1540	2310	5450		2200	9300	10900	620	2250	2820	2,8	10,3	12,9	5,88	A	3,81
	7	12	12		1860	3370	3370		2200	8600	10070	620	2140	2740	2,8	9,8	12,5	5,88	A	3,80
	7	12	18		1580	2870	4300		2200	8750	10500	620	2150	2750	2,8	9,8	12,6	5,88	A	3,81
	7	18	18		1440	3930	3930		2200	9300	10900	620	2250	2820	2,8	10,3	12,9	5,88	A	3,81
	9	9	9		2840	2840	2840		2200	8520	9960	620	2090	2680	2,8	9,6	12,3	5,88	A	3,80
	9	9	12		2670	2670	3250		2200	8590	10050	620	2100	2690	2,8	9,6	12,3	5,88	A	3,80
	9	9	18		2290	2290	4170		2200	8750	10500	620	2140	2740	2,8	9,8	12,5	5,88	A	3,81
	9	9	24		2130	2130	5040		2200	9300	10900	620	2250	2820	2,8	10,3	12,9	5,88	A	3,81
	9	12	12		2520	3070	3070		2200	8660	10130	620	2140	2740	2,8	9,8	12,5	5,88	A	3,80
	9	12	18		2310	2800	4190		2200	9300	10500	620	2150	2750	2,8	9,8	12,6	5,88	A	3,81
	12	12	12		2910	2910	2910		2200	8730	10220	620	2150	2750	2,8	9,8	12,6	5,88	A	3,81
	12	12	18		2660	2660	3980		2200	9300	10900	620	2180	2790	2,8	10,0	12,8	5,88	A	3,81
4 unités	7	7	7	7	2130	2130	2130	2130	2200	8520	9970	620	2100	2690	2,8	9,6	12,3	5,88	A	3,81
	7	7	7	9	1910	1910	1910	2850	2200	8580	10040	620	2100	2690	2,8	9,6	12,3	5,88	A	3,81
	7	7	7	12	1800	1800	1800	3250	2200	8650	10120	620	2140	2740	2,8	9,8	12,5	5,88	A	3,81
	7	7	7	18	1620	1620	1620	4440	2200	9300	10900	620	2200	2820	2,8	10,1	12,9	5,88	A	3,81
	7	7	9	9	1730	1730	2590	2590	2200	8640	10100	620	2140	2740	2,8	9,8	12,5	5,88	A	3,81
	7	7	9	12	1640	1640	2460	2970	2200	8710	10190	620	2140	2740	2,8	9,8	12,5	5,88	A	3,81
	7	7	9	18	1490	1490	2240	4080	2200	9300	10900	620	2200	2820	2,8	10,1	12,9	5,88	A	3,81
	7	7	12	12	1560	1560	2830	2830	2200	8780	10270	620	2180	2790	2,8	10,0	12,8	5,88	A	3,81
	7	9	9	9	1580	2370	2370	2370	2200	8690	10170	620	2140	2740	2,8	9,8	12,5	5,88	A	3,81
	7	9	9	12	1510	2260	2260	2730	2200	8760	10250	620	2180	2790	2,8	10,0	12,8	5,88	A	3,81
	7	9	9	18	1390	2070	2070	3770	2200	9300	10900	620	2250	2820	2,8	10,3	12,9	5,88	A	3,81
	7	9	12	12	1520	2260	2760	2760	2200	9300	10900	620	2200	2820	2,8	10,1	12,9	5,88	A	3,81
	9	9	9	9	2190	2190	2190	2190	2200	8760	10240	620	2140	2740	2,8	9,8	12,5	5,88	A	3,81
	9	9	9	12	2210	2210	2210	2670	2200	9300	10900	620	2180	2790	2,8	10,0	12,8	5,88	A	3,81
	9	9	12	12	2100	2100	2550	2550	2200	9300	10900	620	2200	2820	2,8	10,1	12,9	5,88	A	3,81

(1) Données calculées selon la norme EN14825 (20°C / 7°C)

* La puissance totale comprend celle des unités intérieures et celle du groupe extérieur

* Mesures calculées sur les unités murales AR7500 (AR**KSPDBWKNEU)

WWW.
CLIM-PLANETE
.COM

COMBINAISONS DE MODÈLES

AJ100FCJ5EH

Raccordement de 2 unités intérieures minimum

Unité extérieure	Combinaison d'unités intérieures					Puissance frigorifique (W)					Puissance totale			Puissance absorbée			Intensité nominale			Coef. d'efficacité énergétique saisonnier ⁽¹⁾		
	A	B	C	D	E	A	B	C	D	E	W			W			A			Classe	SEER	
	MIN			NOM			MAX			MIN			NOM			MAX						
MODE FROID AJ100FCJ5EH	2 unités	7	7				2000	2000				1680	4000	4900	610	1260	1650	2,8	5,8	7,6	A+	5,85
		7	9				2000	2500				1680	4500	5530	610	1400	1860	2,8	6,4	8,5	A+	5,79
		7	12				2000	3500				1710	5500	6950	620	1750	2330	2,8	8,0	10,7	A+	5,61
		7	18				2000	5000				2210	7000	8690	630	2190	2910	2,9	10,0	13,3	A	5,38
		7	24				1830	6240				2280	8070	10110	650	2550	3390	3	11,7	15,5	A	5,47
		9	9				2500	2500				1680	5000	6320	610	1600	2120	2,8	7,3	9,7	A+	5,87
		9	12				2500	3500				1710	6000	7270	620	1840	2430	2,8	8,4	11,1	A+	5,77
		9	18				2500	5000				2210	7500	9320	630	2340	3120	2,9	10,7	14,3	A	5,48
		9	24				2190	5960				2280	8150	10110	650	2550	3390	3	11,7	15,5	A	5,56
		12	12				3500	3500				2170	7000	8530	620	2130	2850	2,8	9,7	13,0	A	5,40
		12	18				3300	4720				2240	8020	9950	640	2490	3330	2,9	11,4	15,2	A	5,49
		12	24				2920	5670				2480	8590	10740	660	2700	3600	3	12,4	16,5	A	5,59
	18	18				4280	4280				2440	8560	10430	650	2650	3500	3	12,1	16,0	A	5,56	
	18	24				3740	5080				2510	8820	10900	670	2760	3670	3,1	12,6	16,8	A+	5,61	
	24	24				4550	4550				3110	9100	11000	690	2830	3740	3,2	13,0	17,1	A+	5,82	
	3 unités	7	7	7			2000	2000	2000			1760	6000	7270	640	1870	2460	2,9	8,6	11,3	A+	5,96
		7	7	9			2000	2000	2500			1760	6500	7900	640	2010	2660	2,9	9,2	12,2	A+	6,04
		7	7	12			2000	2000	3500			2280	7500	8850	650	2260	2980	3	10,3	13,6	A	5,33
		7	7	18			1930	1930	4830			2310	8690	10270	660	2610	3450	3	11,9	15,8	A+	6,08
		7	7	24			1660	1660	5650			2550	8970	10430	680	2680	3530	3,1	12,3	16,2	A+	5,85
		7	9	9			2000	2500	2500			2240	7000	8370	640	2110	2820	2,9	9,7	12,9	A	5,24
		7	9	12			2000	2500	3500			2280	8000	9320	650	2350	3130	3	10,8	14,3	A+	5,92
		7	9	18			1850	2310	4620			2310	8780	10270	660	2610	3450	3	11,9	15,8	A+	6,09
		7	9	24			1550	1940	5270			2550	8760	10430	680	2680	3530	3,1	12,3	16,2	A+	6,07
7		12	12			1930	3380	3380			2280	8690	10270	650	2600	3440	3	11,9	15,7	A+	6,08	
7		12	18			1700	2980	4250			2510	8930	10430	670	2660	3510	3,1	12,2	16,1	A++	6,11	
7		12	24			1460	2550	4950			2760	8960	10740	690	2730	3630	3,2	12,5	16,6	A+	5,84	
7		18	18			1480	3710	3710			2720	8900	10740	680	2720	3630	3,1	12,4	16,6	A+	6,09	
7		18	24			1340	3360	4560			3150	9260	11000	700	2840	3750	3,2	13,0	17,2	A+	5,93	
7		24	24			1260	4270	4270			3240	9800	11000	720	2860	3770	3,3	13,1	17,3	A+	6,07	
9		9	9			2500	2500	2500			2240	7500	8850	640	2250	2970	2,9	10,3	13,6	A	5,34	
9		9	12			2500	2500	3500			2280	8500	9950	650	2500	3340	3	11,4	15,3	A+	6,07	
9		9	18			2210	2210	4430			2480	8850	10270	660	2610	3450	3	11,9	15,8	A++	6,11	
9		9	24			1880	1880	5110			2550	8870	10740	680	2720	3630	3,1	12,4	16,6	A+	6,08	
9		12	12			2310	3230	3230			2280	8770	10270	650	2600	3440	3	11,9	15,7	A+	6,09	
9		12	18			1980	2770	3950			2510	8700	10430	670	2660	3510	3,1	12,2	16,1	A+	6,07	
9		12	24			1770	2480	4810			2760	9060	10900	690	2780	3690	3,2	12,7	16,9	A+	5,85	
9		18	18			1800	3600	3600			2720	9000	10900	680	2770	3680	3,1	12,7	16,8	A+	5,84	
9		18	24			1640	3270	4450			3150	9360	11000	700	2740	3750	3,2	12,5	17,2	A+	5,97	
9	24	24			1520	4140	4140			3240	9800	11000	720	2860	3770	3,3	13,1	17,3	A+	6,07		
12	12	12			2980	2980	2980			2480	8940	10430	660	2650	3500	3	12,1	16,0	A++	6,11		
12	12	18			2600	2600	3710			2680	8910	10740	670	2710	3620	3,1	12,4	16,6	A+	6,09		
12	12	24			2350	2350	4560			3110	9260	11000	690	2830	3740	3,2	13,0	17,1	A+	5,93		
12	18	18			2390	3410	3410			3110	9210	11000	690	2820	3740	3,2	12,9	17,1	A+	5,88		
12	18	24			2240	3200	4360			3200	9800	11000	710	2800	3760	3,2	12,8	17,2	A+	6,08		
12	24	24			2000	3900	3900			3290	9800	11000	730	2910	3780	3,3	13,3	17,3	A+	6,05		
18	18	18			3260	3270	3270			3150	9800	11000	700	2790	3750	3,2	12,8	17,2	A+	6,08		
18	18	24			2920	2920	3960			3240	9800	11000	720	2910	3770	3,3	13,3	17,3	A+	6,05		

(1) Données calculées selon la norme EN14825 (27°C / 35°C)

* La puissance totale comprend celle des unités intérieures et celle du groupe extérieur

* Mesures calculées sur les unités murales AR7500 (AR**KSPDBWKNEU)

WWW.
CLIM-PLANETE
.COM

Équivalence taille unités intérieures	
Tailles Muraux	Tailles Cassette, Gainable, Console
7	20
9	26
12	35
18	52
24	-

AJ100FCJ5EH

Raccordement de 2 unités intérieures minimum

Unité extérieure	Combinaison d'unités intérieures					Puissance frigorifique (W)					Puissance totale			Puissance absorbée			Intensité nominale			Coef. d'efficacité énergétique saisonnier ⁽¹⁾	
	A	B	C	D	E	A	B	C	D	E	W			W			A			Classe	SEER
	MIN			NOM			MAX			MIN			NOM			MAX					
	MODE FROID																				
AJ100FCJ5EH 4 unités	7	7	7	7		2000	2000	2000	2000		2350	8000	9320	670	2380	3160	3,1	10,9	14,5	A+	5,91
	7	7	7	9		2000	2000	2000	2500		2350	8500	9950	670	2520	3360	3,1	11,5	15,4	A+	6,06
	7	7	7	12		1850	1850	1850	3230		2380	8780	10270	680	2620	3470	3,1	12,0	15,9	A+	6,09
	7	7	7	18		1580	1580	1580	3950		2590	8690	10430	690	2690	3540	3,2	12,3	16,2	A+	6,06
	7	7	7	24		1420	1420	1420	4820		2840	9080	10900	710	2800	3710	3,2	12,8	17,0	A+	5,85
	7	7	9	9		1930	1930	2420	2420		2350	8700	10270	670	2620	3460	3,1	12,0	15,8	A+	6,08
	7	7	9	12		1770	1770	2210	3100		2550	8850	10270	680	2620	3470	3,1	12,0	15,9	A++	6,11
	7	7	9	18		1530	1530	1910	3830		2590	8800	10740	690	2730	3640	3,2	12,5	16,7	A+	6,07
	7	7	9	24		1380	1380	1720	4680		3200	9160	10900	710	2800	3710	3,2	12,8	17,0	A+	5,87
	7	7	12	12		1580	1580	2770	2770		2550	8700	10430	680	2680	3530	3,1	12,3	16,2	A+	6,06
	7	7	12	18		1440	1440	2520	3600		2800	9000	10900	700	2790	3700	3,2	12,8	16,9	A+	5,84
	7	7	12	24		1310	1310	2290	4450		3240	9360	11000	720	2760	3770	3,3	12,6	17,3	A+	5,97
	7	7	18	18		1330	1330	3320	3320		3200	9300	11000	710	2850	3760	3,2	13,0	17,2	A+	5,93
	7	7	18	24		1240	1240	3100	4220		3290	9800	11000	730	2870	3780	3,3	13,1	17,3	A+	6,06
	7	9	9	9		1850	2310	2310	2310		2350	8780	10270	670	2620	3460	3,1	12,0	15,8	A+	6,09
	7	9	9	12		1700	2130	2130	2980		2550	8940	10430	680	2670	3520	3,1	12,2	16,1	A++	6,11
	7	9	9	18		1480	1850	1850	3700		2760	8880	10740	690	2730	3640	3,2	12,5	16,7	A+	6,08
	7	9	9	24		1340	1680	1680	4560		3200	9260	11000	710	2850	3760	3,2	13,0	17,2	A+	5,92
	7	9	12	12		1530	1910	2680	2680		2550	8800	10740	680	2720	3630	3,1	12,4	16,6	A+	6,07
	7	9	12	18		1400	1750	2450	3500		2550	9100	10900	700	2790	3700	3,2	12,8	16,9	A+	5,86
	7	9	12	24		1280	1600	2240	4350		3240	9470	11000	720	2810	3770	3,3	12,9	17,3	A+	6,02
	7	9	18	18		1300	1620	3240	3240		3200	9400	11000	710	2800	3760	3,2	12,8	17,2	A+	5,97
	7	9	18	24		1200	1500	3010	4090		3290	9800	11000	730	2870	3780	3,3	13,1	17,3	A+	6,06
	7	12	12	12		1440	2520	2520	2520		2760	9000	10900	690	2780	3690	3,2	12,7	16,9	A+	5,84
	7	12	12	18		1330	2330	2330	3330		3150	9320	11000	700	2840	3750	3,2	13,0	17,2	A+	5,94
	7	12	12	24		1240	2170	2170	4220		3240	9800	11000	720	2860	3770	3,3	13,1	17,3	A+	6,07
	7	12	18	18		1270	2210	3160	3160		3240	9800	11000	720	2850	3770	3,3	13,0	17,3	A+	6,07
	7	12	18	24		1140	1980	2830	3850		3330	9800	11000	740	2920	3790	3,4	13,4	17,3	A+	6,05
	7	18	18	18		1160	2880	2880	2880		3290	9800	11000	730	2920	3780	3,3	13,4	17,3	A+	6,05
	9	9	9	9		2210	2210	2210	2210		2510	8840	10270	670	2620	3460	3,1	12,0	15,8	A++	6,10
	9	9	9	12		1980	1980	1980	2770		2550	8710	10430	680	2670	3520	3,1	12,2	16,1	A+	6,07
	9	9	9	18		1800	1800	1800	3600		2760	9000	10900	690	2780	3690	3,2	12,7	16,9	A+	5,84
	9	9	9	24		1640	1640	1640	4460		3200	9380	11000	710	2750	3760	3,2	12,6	17,2	A+	5,97
	9	9	12	12		1850	1850	2600	2600		2720	8900	10740	680	2720	3630	3,1	12,4	16,6	A+	6,09
	9	9	12	18		1700	1700	2390	3410		3150	9200	11000	700	2830	3750	3,2	13,0	17,2	A+	5,88
	9	9	12	24		1600	1600	2240	4360		3240	9800	11000	720	2810	3770	3,3	12,9	17,3	A+	6,08
	9	9	18	18		1630	1630	3270	3270		3200	9800	11000	710	2800	3760	3,2	12,8	17,2	A+	6,08
	9	9	18	24		1460	1460	2920	3960		3290	9800	11000	730	2920	3780	3,3	13,4	17,3	A+	6,05
	9	12	12	12		1750	2450	2450	2450		3110	9100	10900	690	2780	3690	3,2	12,7	16,9	A+	5,86
	9	12	12	18		1620	2270	2270	3240		3150	9400	11000	700	2790	3750	3,2	12,8	17,2	A+	5,97
9	12	12	24		1510	2100	2100	4090		3240	9800	11000	720	2860	3770	3,3	13,1	17,3	A+	6,07	
9	12	18	18		1540	2140	3060	3060		3240	9800	11000	720	2850	3770	3,3	13,0	17,3	A+	6,07	
12	12	12	12		2330	2330	2330	2330		3110	9320	11000	690	2830	3740	3,2	13,0	17,1	A+	5,94	
12	12	12	18		2210	2210	2210	3170		3200	9800	11000	710	2840	3760	3,2	13,0	17,2	A+	6,07	
12	12	12	24		1980	1980	1980	3860		3290	9800	11000	730	2910	3780	3,3	13,3	17,3	A+	6,05	
12	12	18	18		2020	2020	2880	2880		3240	9800	11000	720	2910	3770	3,3	13,3	17,3	A+	6,05	

(1) Données calculée selon la norme EN14825 (27°C / 35°C)

* La puissance totale comprend celle des unités intérieures et celle du groupe extérieur

* Mesures calculées sur les unités murales AR7500 (AR**KSPDBWKNEU)

WWW.
CLIM-PLANETE
.COM

COMBINAISONS DE MODÈLES

AJ100FCJ5EH

Raccordement de 2 unités intérieures minimum

Unité extérieure	Combinaison d'unités intérieures					Puissance frigorifique (W)					Puissance totale			Puissance absorbée			Intensité nominale			Coef. d'efficacité énergétique saisonnier ⁽¹⁾	
	A	B	C	D	E	A	B	C	D	E	W			W			A			Classe	SEER
	MIN	NOM	MAX	MIN	NOM	MAX	MIN	NOM	MAX	MIN	NOM	MAX									
MODE FROID AJ100FCJ5EH 5 unités	7	7	7	7	7	1900	1900	1900	1900	1900	2630	9500	10270	700	2650	3490	3,2	12,1	16,0	A+	6,06
	7	7	7	7	9	1820	1820	1820	1820	2270	2630	9550	10430	700	2700	3550	3,2	12,4	16,2	A+	6,06
	7	7	7	7	12	1680	1680	1680	1680	2940	2660	9660	10740	710	2750	3650	3,2	12,6	16,7	A+	6,07
	7	7	7	7	18	1540	1540	1540	1540	3840	3240	10000	10900	720	2810	3720	3,3	12,9	17,0	A++	6,11
	7	7	7	7	24	1350	1350	1350	1350	4600	3330	10000	11000	740	2830	3790	3,4	13,0	17,3	A++	6,10
	7	7	7	9	9	1750	1750	1750	2180	2180	2630	9610	10430	700	2700	3550	3,2	12,4	16,2	A+	6,07
	7	7	7	9	12	1620	1620	1620	2020	2830	2840	9710	10740	710	2750	3650	3,2	12,6	16,7	A+	6,08
	7	7	7	9	18	1480	1480	1480	1860	3700	3240	10000	11000	720	2860	3770	3,3	13,1	17,3	A+	6,09
	7	7	7	9	24	1310	1310	1310	1630	4440	3330	10000	11000	740	2830	3790	3,4	13,0	17,3	A++	6,10
	7	7	7	12	12	1540	1540	1540	2690	2690	3200	10000	10900	710	2800	3710	3,2	12,8	17,0	A++	6,11
	7	7	7	12	18	1380	1380	1380	2410	3450	3290	10000	11000	730	2820	3780	3,3	12,9	17,3	A++	6,11
	7	7	7	12	24	1230	1230	1230	2150	4160	3380	10000	11000	750	2880	3800	3,4	13,2	17,4	A+	6,09
	7	7	7	18	18	1240	1240	1240	3140	3140	3330	10000	11000	740	2880	3790	3,4	13,2	17,3	A+	6,09
	7	7	9	9	9	1680	1680	2100	2100	2100	2630	9660	10740	700	2740	3650	3,2	12,5	16,7	A+	6,07
	7	7	9	9	12	1600	1600	2000	2000	2800	2840	10000	10900	710	2800	3710	3,2	12,8	17,0	A++	6,11
	7	7	9	9	18	1430	1430	1790	1790	3560	3240	10000	11000	720	2860	3770	3,3	13,1	17,3	A+	6,09
	7	7	9	9	24	1270	1270	1580	1580	4300	3330	10000	11000	740	2880	3790	3,4	13,2	17,3	A+	6,09
	7	7	9	12	12	1480	1480	1860	2590	2590	3200	10000	11000	710	2850	3760	3,2	13,0	17,2	A++	6,10
	7	7	9	12	18	1330	1330	1680	2330	3330	3290	10000	11000	730	2820	3780	3,3	12,9	17,3	A++	6,11
	7	7	9	12	24	1190	1190	1490	2080	4050	3380	10000	11000	750	2930	3800	3,4	13,4	17,4	A+	6,08
	7	7	9	18	18	1210	1210	1520	3030	3030	3330	10000	11000	740	2930	3790	3,4	13,4	17,3	A+	6,08
	7	7	12	12	12	1370	1370	2420	2420	2420	3240	10000	11000	720	2810	3770	3,3	12,9	17,3	A++	6,11
	7	7	12	12	18	1250	1250	2190	2190	3120	3290	10000	11000	730	2870	3780	3,3	13,1	17,3	A+	6,09
	7	9	9	9	9	1620	2020	2020	2020	2020	2800	9700	10740	700	2740	3650	3,2	12,5	16,7	A+	6,08
	7	9	9	9	12	1550	1920	1920	1920	2690	3200	10000	10900	710	2800	3710	3,2	12,8	17,0	A++	6,11
	7	9	9	9	18	1390	1720	1720	1720	3450	3240	10000	11000	720	2810	3770	3,3	12,9	17,3	A++	6,11
	7	9	9	9	24	1240	1530	1530	1530	4170	3330	10000	11000	740	2880	3790	3,4	13,2	17,3	A+	6,09
	7	9	9	12	12	1440	1790	1790	2490	2490	3200	10000	11000	710	2850	3760	3,2	13,0	17,2	A++	6,10
	7	9	9	12	18	1290	1610	1610	2260	3230	3290	10000	11000	730	2860	3780	3,3	13,1	17,3	A+	6,09
	7	9	9	12	24	1160	1450	1450	2020	3920	3380	10000	11000	750	2930	3800	3,4	13,4	17,4	A+	6,08
	7	9	9	18	18	1180	1470	1470	2940	2940	3330	10000	11000	740	2930	3790	3,4	13,4	17,3	A+	6,08
	7	9	12	12	12	1340	1670	2330	2330	2330	3240	10000	11000	720	2810	3770	3,3	12,9	17,3	A++	6,11
7	9	12	12	18	1210	1520	2120	2120	3030	3290	10000	11000	730	2920	3780	3,3	13,4	17,3	A+	6,08	
7	12	12	12	12	1240	2190	2190	2190	2190	3240	10000	11000	720	2860	3770	3,3	13,1	17,3	A+	6,09	
9	9	9	9	9	2000	2000	2000	2000	2000	3000	10000	11000	700	2900	3700	3,2	13,3	16,9	A+	6,09	
9	9	9	9	12	1850	1850	1850	1850	2600	3200	10000	11000	710	2840	3760	3,2	13,0	17,2	A++	6,10	
9	9	9	9	18	1670	1670	1670	1670	3320	3240	10000	11000	720	2810	3770	3,3	12,9	17,3	A++	6,11	
9	9	9	9	24	1490	1490	1490	1490	4040	3330	10000	11000	740	2930	3790	3,4	13,4	17,3	A+	6,08	
9	9	9	12	12	1720	1720	1720	2420	2420	3200	10000	11000	710	2800	3760	3,2	12,8	17,2	A++	6,11	
9	9	9	12	18	1560	1560	1560	2190	3130	3290	10000	11000	730	2860	3780	3,3	13,1	17,3	A+	6,09	
9	9	12	12	12	1610	1610	2260	2260	2260	3240	10000	11000	720	2850	3770	3,3	13,0	17,3	A++	6,10	
9	9	12	12	18	1470	1470	2060	2060	2940	3290	10000	11000	730	2920	3780	3,3	13,4	17,3	A+	6,08	
9	12	12	12	12	1520	2120	2120	2120	2120	3240	10000	11000	720	2910	3770	3,3	13,3	17,3	A+	6,09	

(1) Données calculée selon la norme EN14825 (27°C / 35°C)

* La puissance totale comprend celle des unités intérieures et celle du groupe extérieur

* Mesures calculées sur les unités murales AR7500 (AR**KSPDBWKNEU)

WWW.
CLIM-PLANETE
.COM

Équivalence taille unités intérieures	
Tailles Muraux	Tailles Cassette, Gainable, Console
7	20
9	26
12	35
18	52
24	-

AJ100FCJ5EH

Raccordement de 2 unités intérieures minimum

Unité extérieure	Combinaison d'unités intérieures					Puissance frigorifique (W)					Puissance totale ⁽¹⁾			Puissance absorbée			Intensité nominale			Coef. d'efficacité énergétique saisonnier ⁽¹⁾			
	A	B	C	D	E	A	B	C	D	E	W			W			A			P design	Classe	SCOP	
											MIN	NOM	MAX	MIN	NOM	MAX	MIN	NOM	MAX				
MODE CHAUD AJ100FCJ5EH	2 unités	7	7				2200	2200				1240	4400	5530	460	1250	1520	2,1	5,7	7,0	3,05	A+	4,00
		7	9				2200	3300				1240	5500	6790	460	1520	1850	2,1	7,0	8,5	4,21	A	3,95
		7	12				2200	4000				1270	6200	7580	470	1700	2060	2,2	7,8	9,4	4,91	A	3,96
		7	18				2200	6000				1300	8200	10110	480	2240	2750	2,2	10,3	12,6	5,88	A	3,80
		7	24				2200	7800				1500	10000	12480	500	2790	3390	2,3	12,8	15,5	7,70	A	3,83
		9	9				3300	3300				1240	6600	8220	460	1820	2230	2,1	8,3	10,2	4,91	A+	4,00
		9	12				3300	4000				1270	7300	9010	470	2010	2440	2,2	9,2	11,2	5,09	A	3,95
		9	18				3300	6000				1300	9300	11690	480	2590	3160	2,2	11,9	14,5	7,70	A	3,83
		9	24				3150	7450				1500	10600	13110	500	2920	3560	2,3	13,4	16,3	7,70	A	3,83
		12	12				4000	4000				1270	8000	9800	470	2190	2650	2,2	10,0	12,1	5,88	A	3,80
		12	18				4000	6000				1470	10000	12320	490	2730	3330	2,2	12,5	15,2	7,70	A	3,83
		12	24				3590	7010				1530	10600	13110	510	2930	3560	2,3	13,4	16,3	7,70	A	3,82
	18	18				5300	5300				1650	10600	13110	500	2920	3560	2,3	13,4	16,3	7,70	A	3,83	
	18	24				4610	5990				1820	10600	13110	520	2940	3580	2,4	13,5	16,4	7,70	A	3,90	
	24	24				5300	5300				2160	10600	12960	540	2920	3560	2,5	13,4	16,3	7,91	A	3,90	
	3 unités	7	7	7			2200	2200	2200			1320	6600	7580	490	1720	2090	2,2	7,9	9,6	5,65	A	3,93
		7	7	9			2200	2200	3300			1320	7700	9010	490	2030	2460	2,2	9,3	11,3	5,65	A	3,93
		7	7	12			2200	2200	4000			1350	8400	9800	500	2210	2680	2,3	10,1	12,3	5,88	A	3,80
		7	7	18			2050	2050	5590			1530	9690	12170	510	2710	3320	2,3	12,4	15,2	7,91	A	3,95
		7	7	24			1780	1780	6300			1750	9860	12170	530	2730	3340	2,4	12,5	15,3	7,91	A	3,90
		7	9	9			2200	3300	3300			1320	8800	10740	490	2380	2920	2,2	10,9	13,4	5,88	A	3,80
		7	9	12			2200	3300	4000			1350	9500	11380	500	2520	3090	2,3	11,5	14,1	7,91	A	3,95
		7	9	18			1870	2810	5110			1530	9790	11850	510	2670	3230	2,3	12,2	14,8	7,91	A	3,95
		7	9	24			1650	2470	5850			1860	9970	12170	530	2730	3340	2,4	12,5	15,3	7,91	A	3,95
7		12	12			2090	3790	3790			1500	9670	12170	500	2700	3310	2,3	12,4	15,1	7,91	A	3,95	
7		12	18			1780	3230	4850			1720	9860	12170	520	2720	3320	2,4	12,4	15,2	7,91	A	3,95	
7		12	24			1580	2870	5590			1890	10040	12320	540	2780	3380	2,5	12,7	15,5	7,91	A	3,90	
7		18	18			1560	4250	4250			1860	10060	12320	530	2780	3380	2,4	12,7	15,5	7,91	A	3,95	
7		18	24			1490	4050	5270			2200	10810	12800	550	2880	3520	2,5	13,2	16,1	7,91	A	3,90	
7		24	24			1360	4820	4820			2280	11000	12960	570	2950	3590	2,6	13,5	16,4	7,91	A	3,90	
9		9	9			3210	3210	3210			1470	9630	11850	490	2650	3210	2,2	12,1	14,7	5,88	A	3,80	
9		9	12			3020	3020	3660			1500	9700	11530	500	2560	3140	2,3	11,7	14,4	7,91	A	3,95	
9		9	18			2590	2590	4710			1680	9890	12320	510	2760	3360	2,3	12,6	15,4	7,91	A	3,95	
9		9	24			2440	2440	5770			1860	10650	12480	530	2820	3420	2,4	12,9	15,7	7,91	A	3,95	
9		12	12			2850	3460	3460			1500	9770	11850	500	2660	3220	2,3	12,2	14,7	7,91	A	3,95	
9		12	18			2470	3000	4500			1820	9970	12170	520	2720	3320	2,4	12,4	15,2	7,91	A	3,95	
9		12	24			2340	2840	5540			1890	10720	12480	540	2830	3430	2,5	13,0	15,7	7,91	A	3,90	
9		18	18			2320	4210	4210			1860	10740	12480	530	2820	3420	2,4	12,9	15,7	7,91	A	3,90	
9		18	24			2120	3860	5020			2200	11000	12960	550	2930	3570	2,5	13,4	16,3	7,91	A	3,90	
9	24	24			1920	4540	4540			2280	11000	13110	570	2990	3630	2,6	13,7	16,6	7,91	A	3,90		
12	12	12			3280	3280	3280			1680	9840	12170	510	2710	3310	2,3	12,4	15,1	7,91	A	3,95		
12	12	18			2870	2870	4300			1820	10040	12320	520	2770	3370	2,4	12,7	15,4	7,91	A	3,95		
12	12	24			2730	2730	5330			2160	10790	12800	540	2870	3510	2,5	13,1	16,1	7,91	A	3,90		
12	18	18			2700	4050	4050			2160	10800	12800	540	2870	3510	2,5	13,1	16,1	7,91	A	3,90		
12	18	24			2470	3710	4820			2240	11000	12960	560	2930	3570	2,6	13,4	16,3	7,91	A	3,90		
12	24	24			2240	4380	4380			2320	11000	13430	580	3040	3720	2,7	13,9	17,0	7,91	A	3,90		
18	18	18			3660	3670	3670			2200	11000	12960	550	2930	3570	2,5	13,4	16,3	7,91	A	3,90		
18	18	24			3330	3330	4340			2280	11000	13430	570	3040	3710	2,6	13,9	17,0	7,91	A	3,90		

(1) Données calculées selon la norme EN14825 (20°C / 7°C)

* La puissance totale comprend celle des unités intérieures et celle du groupe extérieur

* Mesures calculées sur les unités murales AR7500 (AR**KSPDBWKNEU)

WWW.
CLIM-PLANETE
.COM

COMBINAISONS DE MODÈLES

AJ100FCJ5EH

Raccordement de 2 unités intérieures minimum

Unité extérieure	Combinaison d'unités intérieures					Puissance frigorifique (W)					Puissance totale ⁽¹⁾			Puissance absorbée			Intensité nominale			Coef. d'efficacité énergétique saisonnier ⁽¹⁾		
	A	B	C	D	E	A	B	C	D	E	W			W			A			P design	Classe	SCOP
											MIN	NOM	MAX	MIN	NOM	MAX	MIN	NOM	MAX			
MODE CHAUD AJ100FCJ5EH 4 unités	7	7	7	7		2200	2200	2200	2200		1400	8800	9800	520	2240	2700	2,4	10,3	12,4	7,91	A	3,95
	7	7	7	9		2140	2140	2140	3210		1560	9630	11380	520	2550	3120	2,4	11,7	14,3	7,91	A	3,95
	7	7	7	12		2010	2010	2010	3660		1590	9690	12170	530	2730	3330	2,4	12,5	15,2	7,91	A	3,95
	7	7	7	18		1730	1730	1730	4710		1780	9900	12170	540	2740	3350	2,5	12,5	15,3	7,91	A	3,95
	7	7	7	24		1630	1630	1630	5770		1960	10660	12320	560	2810	3410	2,6	12,9	15,6	7,91	A	3,90
	7	7	9	9		1950	1950	2920	2920		1560	9740	11530	520	2590	3160	2,4	11,9	14,5	7,91	A	3,95
	7	7	9	12		1840	1840	2760	3350		1590	9790	11850	530	2680	3250	2,4	12,3	14,9	7,91	A+	4,00
	7	7	9	18		1610	1610	2410	4380		1890	10010	12170	540	2740	3350	2,5	12,5	15,3	7,91	A	3,95
	7	7	9	24		1530	1530	2290	5410		1960	10760	12480	560	2850	3450	2,6	13,0	15,8	7,91	A	3,90
	7	7	12	12		1750	1750	3190	3190		1750	9880	12170	530	2730	3340	2,4	12,5	15,3	7,91	A	3,95
	7	7	12	18		1630	1630	2960	4440		1930	10660	12320	550	2790	3390	2,5	12,8	15,5	7,91	A	3,90
	7	7	12	24		1470	1470	2670	5210		2280	10820	12800	570	2900	3540	2,6	13,3	16,2	7,91	A	3,90
	7	7	18	18		1460	1460	3970	3970		2240	10860	12800	560	2890	3530	2,6	13,2	16,2	7,91	A	3,90
	7	7	18	24		1330	1330	3630	4710		2320	11000	12960	580	2960	3600	2,7	13,5	16,5	7,91	A	3,90
	7	9	9	9		1790	2690	2690	2690		1720	9860	12170	520	2720	3330	2,4	12,4	15,2	7,91	A	3,95
	7	9	9	12		1710	2560	2560	3100		1750	9930	12320	530	2770	3370	2,4	12,7	15,4	7,91	A	3,95
	7	9	9	18		1590	2380	2380	4330		1890	10680	12480	540	2830	3430	2,5	13,0	15,7	7,91	A	3,95
	7	9	9	24		1440	2160	2160	5100		2240	10860	12960	560	2940	3580	2,6	13,5	16,4	7,91	A	3,90
	7	9	12	12		1630	2440	2960	2960		1860	9990	12170	530	2730	3340	2,4	12,5	15,3	7,91	A	3,95
	7	9	12	18		1530	2290	2780	4170		1930	10770	12480	550	2840	3440	2,5	13,0	15,7	7,91	A	3,90
	7	9	12	24		1400	2100	2540	4960		2280	11000	12960	570	2940	3580	2,6	13,5	16,4	7,91	A	3,90
	7	9	18	18		1390	2070	3770	3770		2240	11000	12960	560	2940	3580	2,6	13,5	16,4	7,91	A	3,90
	7	9	18	24		1250	1880	3420	4450		2320	11000	13110	580	3000	3640	2,7	13,7	16,7	7,91	A	3,90
	7	12	12	12		1560	2830	2830	2830		1890	10050	12320	540	2780	3380	2,5	12,7	15,5	7,91	A	3,90
	7	12	12	18		1470	2670	2670	4010		2200	10820	12800	550	2880	3520	2,5	13,2	16,1	7,91	A	3,90
	7	12	12	24		1350	2440	2440	4770		2280	11000	12960	570	2950	3590	2,6	13,5	16,4	7,91	A	3,90
	7	12	18	18		1330	2410	3630	3630		2280	11000	12960	570	2940	3580	2,6	13,5	16,4	7,91	A	3,90
	7	12	18	24		1210	2200	3300	4290		2360	11000	13430	590	3050	3730	2,7	14,0	17,1	7,91	A	3,90
	7	18	18	18		1190	3270	3270	3270		2320	11000	13430	580	3050	3720	2,7	14,0	17,0	7,91	A	3,90
	9	9	9	9		2490	2490	2490	2490		1820	9960	12480	520	2810	3410	2,4	12,9	15,6	7,91	A+	4,00
	9	9	9	12		2380	2380	2380	2880		1860	10020	12320	530	2770	3370	2,4	12,7	15,4	7,91	A	3,95
	9	9	9	18		2240	2240	2240	4080		2160	10800	12800	540	2870	3510	2,5	13,1	16,1	7,91	A	3,90
	9	9	9	24		2050	2050	2050	4850		2240	11000	12960	560	2940	3580	2,6	13,5	16,4	7,91	A	3,90
	9	9	12	12		2410	2410	2920	2920		1860	10660	12480	530	2820	3420	2,4	12,9	15,7	7,91	A	3,95
	9	9	12	18		2160	2160	2620	3930		2200	10870	12960	550	2920	3560	2,5	13,4	16,3	7,91	A	3,90
	9	9	12	24		1970	1970	2400	4660		2280	11000	13110	570	2990	3620	2,6	13,7	16,6	7,91	A	3,90
	9	9	18	18		1950	1950	3550	3550		2240	11000	13110	560	2980	3620	2,6	13,6	16,6	7,91	A	3,90
	9	9	18	24		1780	1780	3240	4200		2320	11000	13590	580	3090	3760	2,7	14,1	17,2	7,91	A	3,90
	9	12	12	12		2320	2810	2810	2810		1890	10750	12480	540	2830	3430	2,5	13,0	15,7	7,91	A	3,90
	9	12	12	18		2100	2540	2540	3820		2200	11000	12960	550	2930	3570	2,5	13,4	16,3	7,91	A	3,90
9	12	12	24		1910	2300	2300	4490		2280	11000	13110	570	2990	3630	2,6	13,7	16,6	7,91	A	3,90	
9	12	18	18		1880	2280	3420	3420		2280	11000	13110	570	2990	3620	2,6	13,7	16,6	7,91	A	3,90	
12	12	12	12		2700	2700	2700	2700		2160	10800	12800	540	2870	3510	2,5	13,1	16,1	7,91	A	3,90	
12	12	12	18		2440	2440	2440	3680		2240	11000	12960	560	2930	3570	2,6	13,4	16,3	7,91	A	3,90	
12	12	12	24		2220	2220	2220	4340		2320	11000	13430	580	3040	3720	2,7	13,9	17,0	7,91	A	3,90	
12	12	18	18		2200	2200	3300	3300		2280	11000	13430	570	3040	3710	2,6	13,9	17,0	7,91	A	3,90	

(1) Données calculées selon la norme EN14825 (20°C / 7°C)

* La puissance totale comprend celle des unités intérieures et celle du groupe extérieur

* Mesures calculées sur les unités murales AR7500 (AR**KSPDBWKNEU)

WWW.
CLIM-PLANETE
.COM

Équivalence taille unités intérieures	
Tailles Muraux	Tailles Cassette, Gainable, Console
7	20
9	26
12	35
18	52
24	-

AJ100FCJ5EH

Raccordement de 2 unités intérieures minimum

Unité extérieure	Combinaison d'unités intérieures					Puissance frigorifique (W)					Puissance totale ⁽¹⁾			Puissance absorbée			Intensité nominale			Coef. d'efficacité énergétique saisonnier ⁽¹⁾		
	A	B	C	D	E	A	B	C	D	E	W			W			A			P design	Classe	SCOP
											MIN	NOM	MAX	MIN	NOM	MAX	MIN	NOM	MAX			
MODE CHAUD AJ100FCJ5EH 5 unités	7	7	7	7	7	2200	2200	2200	2200	2200	1650	11000	13110	550	2970	3610	2,5	13,6	16,5	7,91	A	3,90
	7	7	7	7	9	2080	2080	2080	2080	3120	1820	11440	12960	550	2930	3570	2,5	13,4	16,3	7,91	A	3,90
	7	7	7	7	12	1990	1990	1990	1990	3620	1850	11580	13110	560	2980	3610	2,6	13,6	16,5	7,91	A	3,90
	7	7	7	7	18	1710	1710	1710	1710	4660	2000	11500	13430	570	3040	3710	2,6	13,9	17,0	7,91	A	3,90
	7	7	7	7	24	1580	1580	1580	1580	5610	2360	11930	13750	590	3140	3810	2,7	14,4	17,4	7,91	A	3,90
	7	7	7	9	9	1950	1950	1950	2930	2930	1930	11710	13430	550	3020	3690	2,5	13,8	16,9	7,91	A	3,90
	7	7	7	9	12	1880	1880	1880	2820	3420	1960	11880	13110	560	2980	3610	2,6	13,6	16,5	7,91	A	3,90
	7	7	7	9	18	1630	1630	1630	2440	4450	2280	11780	13590	570	3080	3750	2,6	14,1	17,2	7,91	A	3,90
	7	7	7	9	24	1490	1490	1490	2240	5290	2360	12000	13900	590	3190	3860	2,7	14,6	17,7	7,91	A	3,90
	7	7	7	12	12	1730	1730	1730	3140	3140	1960	11470	13430	560	3030	3700	2,6	13,9	16,9	7,91	A	3,90
	7	7	7	12	18	1580	1580	1580	2880	4320	2320	11940	13750	580	3130	3800	2,7	14,3	17,4	7,91	A	3,90
	7	7	7	12	24	1430	1430	1430	2620	5090	2400	12000	14000	600	3240	3940	2,7	14,8	18,0	7,91	A	3,90
	7	7	7	18	18	1420	1420	1420	3870	3870	2360	12000	14000	590	3230	3940	2,7	14,8	18,0	7,91	A	3,90
	7	7	9	9	9	1840	1840	2760	2760	2760	1930	11960	13430	550	3020	3690	2,5	13,8	16,9	7,91	A	3,90
	7	7	9	9	12	1690	1690	2540	2540	3080	1960	11540	13590	560	3070	3740	2,6	14,1	17,1	7,91	A	3,90
	7	7	9	9	18	1550	1550	2330	2330	4240	2280	12000	13900	570	3170	3840	2,6	14,5	17,6	7,91	A	3,90
	7	7	9	9	24	1400	1400	2110	2110	4980	2360	12000	14000	590	3280	3940	2,7	15,0	18,0	7,91	A	3,90
	7	7	9	12	12	1640	1640	2470	2990	2990	2240	11730	13590	560	3070	3740	2,6	14,1	17,1	7,91	A	3,90
	7	7	9	12	18	1490	1490	2240	2710	4070	2320	12000	13900	580	3170	3840	2,7	14,5	17,6	7,91	A	3,90
	7	7	9	12	24	1350	1350	2040	2460	4800	2400	12000	14000	600	3280	3940	2,7	15,0	18,0	7,91	A	3,90
	7	7	9	18	18	1340	1340	2020	3650	3650	2360	12000	14000	590	3280	3940	2,7	15,0	18,0	7,91	A	3,90
	7	7	12	12	12	1600	1600	2900	2900	2900	2280	11900	13750	570	3120	3790	2,6	14,3	17,3	7,91	A	3,90
	7	7	12	12	18	1430	1430	2610	2610	3920	2320	12000	14000	580	3220	3930	2,7	14,7	18,0	7,91	A	3,90
	7	9	9	9	9	1670	2500	2500	2500	2500	1930	11670	13590	550	3060	3730	2,5	14,0	17,1	7,91	A	3,90
	7	9	9	9	12	1620	2420	2420	2420	2940	2240	11820	13750	560	3110	3780	2,6	14,2	17,3	7,91	A	3,90
	7	9	9	9	18	1460	2190	2190	2190	3970	2280	12000	14000	570	3210	3920	2,6	14,7	17,9	7,91	A	3,90
	7	9	9	9	24	1330	1990	1990	1990	4700	2360	12000	14000	590	3320	3940	2,7	15,2	18,0	7,91	A	3,90
	7	9	9	12	12	1570	2350	2360	2860	2860	2240	12000	13900	560	3160	3830	2,6	14,5	17,5	7,91	A	3,90
	7	9	9	12	18	1400	2110	2110	2550	3830	2320	12000	14000	580	3260	3920	2,7	14,9	17,9	7,91	A	3,90
	7	9	9	12	24	1290	1920	1920	2330	4540	2400	12000	14000	600	3370	3940	2,7	15,4	18,0	7,91	A	3,90
	7	9	9	18	18	1280	1900	1900	3460	3460	2360	12000	14000	590	3370	3940	2,7	15,4	18,0	7,91	A	3,90
	7	9	12	12	12	1520	2260	2740	2740	2740	2280	12000	13900	570	3160	3830	2,6	14,5	17,5	7,91	A	3,90
	7	9	12	12	18	1360	2030	2460	2460	3690	2320	12000	14000	580	3270	3930	2,7	15,0	18,0	7,91	A	3,90
	7	12	12	12	12	1440	2640	2640	2640	2640	2280	12000	14000	570	3210	3920	2,6	14,7	17,9	7,91	A	3,90
	9	9	9	9	9	2400	2400	2400	2400	2400	3400	12000	14000	550	2930	3900	2,5	13,4	17,8	7,91	A	3,90
	9	9	9	9	12	2300	2300	2300	2300	2800	2240	12000	13900	560	3150	3820	2,6	14,4	17,5	7,91	A	3,90
	9	9	9	9	18	2060	2060	2060	2060	3760	2280	12000	14000	570	3260	3920	2,6	14,9	17,9	7,91	A	3,90
	9	9	9	9	24	1890	1890	1890	1890	4440	2360	12000	14000	590	3370	3940	2,7	15,4	18,0	7,91	A	3,90
	9	9	9	12	12	2210	2210	2210	2680	2690	2240	12000	14000	560	3200	3910	2,6	14,6	17,9	7,91	A	3,90
	9	9	9	12	18	1990	1990	1990	2410	3620	2320	12000	14000	580	3310	3920	2,7	15,1	17,9	7,91	A	3,90
9	9	12	12	12	2130	2130	2580	2580	2580	2280	12000	14000	570	3250	3910	2,6	14,9	17,9	7,91	A	3,90	
9	9	12	12	18	1920	1920	2330	2330	3500	3400	12000	14000	580	3360	3930	2,7	15,4	18,0	7,91	A	3,90	
9	12	12	12	24	2040	2490	2490	2490	2280	12000	14000	570	3260	3920	2,6	14,9	17,9	7,91	A	3,90		

(1) Données calculées selon la norme EN14825 (20°C / 7°C)

* La puissance totale comprend celle des unités intérieures et celle du groupe extérieur

* Mesures calculées sur les unités murales AR7500 (AR**KSPDBWKNEU)

WWW.
CLIM-PLANETE
.COM



EHS : des solutions économiques et écologiques pour la maison

La gamme EHS comporte plusieurs solutions qui répondront mieux à la diversité des besoins de chauffage et de rafraîchissement : l'EHS Monobloc et l'EHS Bibloc rejoignent ainsi le modèle EHS Gen 2 Hybride Air/Air - Air/Eau.

[WWW.
CLIM-PLANETE
.COM](http://www.clim-planete.com)

SOLUTIONS RÉSIDENTIELLES

POMPE À CHALEUR EHS



GAMME EHS	76
TECHNOLOGIE EHS	78
EHS MONOBLOC	80
EHS BIBLOC	84
EHS HYBRIDE	88
OPTIONS ET ACCESSOIRES	96
TABLES DE PERFORMANCES	97



WWW.CLIM-PLANETE.COM

GAMME EHS

GAMME SAMSUNG EHS “DES SOLUTIONS ADAPTÉES À CHAQUE BESOIN”

		EHS mono		EHS split		EHS TDM	
							
	CAPACITÉ	1P 220-240 V 50 Hz	3P 380-415 V 50 Hz	1P 220-240 V 50 Hz	3P 380-415 V 50 Hz	1P 220-240 V 50 Hz	
	PUISSANCE						
Unité Extérieure	4 kW			•			
	5 kW	•					
	6 kW			•			•
	7 kW						•
	8 kW						•
	9 kW	•	•	•	•		
	11 kW						•
	12 kW	•	•	•	•		
	14 kW	•	•	•	•		•
	16 kW	•	•	•	•		•
Kit hydraulique	8 kW						•
	9 kW			•	•		
	16 kW			•	•		•
Kit de contrôle		•					
Unité Intérieure	Modèle					Neo Forte	Gainable Slim
	2,2 kW					•	•
	2,8 kW					•	•
	3,6 kW					•	•
	4,5 kW						•
	5,6 kW					•	•
	7,1 kW					•	
10 kW							
Caractéristiques clés		<ul style="list-style-type: none"> • Installation aisée • Groupe extérieur compact et léger 	<ul style="list-style-type: none"> • Haute fiabilité - Nouveau ventilateur - Échangeur à plaque • Flexible 	<ul style="list-style-type: none"> • Système de chauffage et de refroidissement intégré à bas coût • Système tout-en-un ultra performant • Chauffage rapide grâce à la technologie TDM • Fonctionne en toutes saisons • Flexible • Compatible avec les unités intérieures murales et gainables 			

WWW.
CLIM-PLANETE
.COM



TECHNOLOGIE EHS POMPE À CHALEUR EHS



PERFORMANCES EXCEPTIONNELLES AVEC DES TEMPÉRATURES EXTÉRIEURES NÉGATIVES

Le système Samsung EHS s'avère plus fiable dans des pays au climat froid que d'autres produits du même type. Il fournit la meilleure performance de chauffage à basse température ambiante, avec une capacité de chauffage de 90 % environ à -10° C.

Attendez-vous à la même performance y compris dans des climats rudes

Performances élevées **90%** à -10° C

* Mesures réalisées sur les unités extérieures 11 kW RC140MHXGA, RC140MHXEA

UNE EFFICACITÉ ÉNERGÉTIQUE ÉLEVÉE ÉCONOMISEZ L'ÉNERGIE EN L'UTILISANT EFFICACEMENT

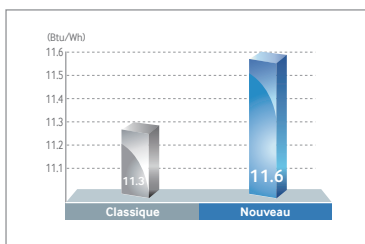

COMPRESSEUR AMÉLIORÉ

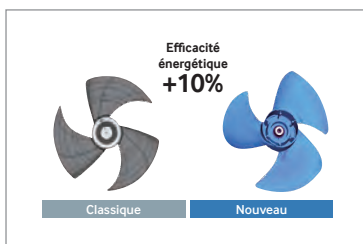

VENTILATEUR AMÉLIORÉ

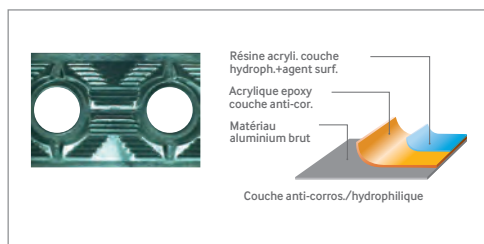

NOUVEL ÉCHANGEUR THERMIQUE

L'amélioration du compresseur et du ventilateur permet des performances énergétiques élevées

COP saisonnier élevé **4,63***

* Mesures réalisées sur le système bibloc 12,5 kW

CLIM-PLANETE .COM

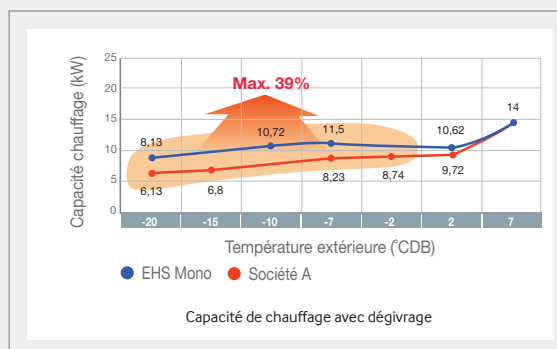
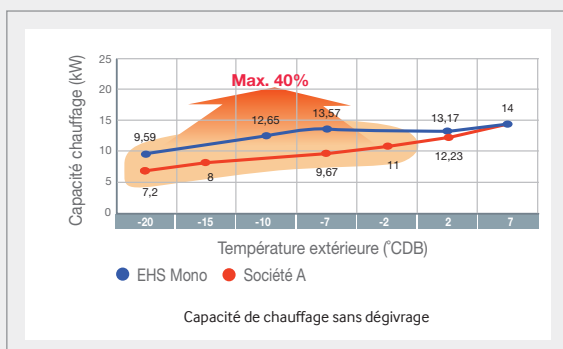

CAPACITÉ DE CHAUFFAGE ÉLEVÉE À FAIBLE TEMPÉRATURE

L'EHS de Samsung fournit une performance de chauffage remarquable même à basse température, de 40 % au maximum plus élevée que celle de la concurrence.



PERFORMANCE FIABLE DANS DES CONDITIONS DE GEL

En cas de gel extérieur, l'EHS de Samsung déclenche son mode de dégivrage (ce qui peut avoir un effet sur la performance de chauffage) mais restera tout de même plus performant de 39 % environ par rapport à la concurrence.

* Basé sur les données techniques de chaque société (modèle monophasé 14 kW).

RÉDUCTION D'ESPACE ALLANT JUSQU'À 50 %

Grâce à ses dimensions compactes, l'EHS s'intègre parfaitement et facilement dans tous les types de constructions résidentielles.



UNE INTERFACE SIMPLE POUR CONTRÔLER DE NOMBREUSES FONCTIONS

Le système Samsung EHS est équipé d'une commande simple mais complète, avec de nombreuses fonctions et un accès rapide aux données de consommation énergétique, au système de surveillance générale...



MODE ABSENCE PROLONGÉE

En « mode absence prolongée », le système interrompt toutes ses fonctions, mais la tuyauterie reste à l'abri de toute rupture/éclatement dûs aux changements climatiques. Ce mode vous permet de conserver la température souhaitée lorsque vous vous absentez.



CONSOMMATION EN TEMPS RÉEL

L'indicateur de consommation d'énergie affiche la consommation sur 5 niveaux (panneau solaire, chaudière de secours et module hydro).



STATUT EN TEMPS RÉEL

Le système indique si le panneau solaire et la chaudière de secours sont en cours de fonctionnement.



FONCTION ANTIGEL

En cas d'absence prolongée en hiver et si la température extérieure est négative, le système active automatiquement la pompe à chaleur afin d'empêcher que l'eau ne gèle.

Nous vous donnons l'opportunité de réduire votre consommation énergétique grâce aux différents programmes disponibles.

CLIM-PLANETE
.COM

POMPE À CHALEUR EHS MONOBLOC

**PRODUIT SIMPLE, INSTALLATION
ET UTILISATION FACILITÉES !**

L'EHS monobloc utilise une unité extérieure permettant une installation facile.



NASA

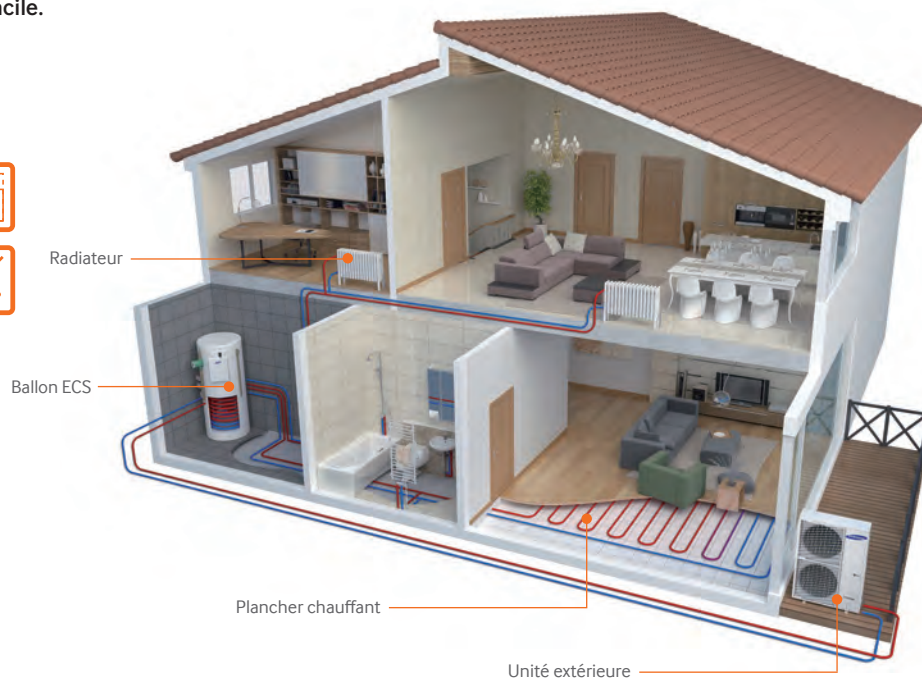

— Tuyau eau (Alim.)
— Tuyau eau (Retour)

VUE D'ENSEMBLE DU SYSTÈME EHS MONO (AIR À EAU)

- Air/Eau : chauffage et eau sanitaire
- Air/Eau : rafraîchissement
- Compatible avec 2 sources d'énergie : panneau solaire / relève de chaudière

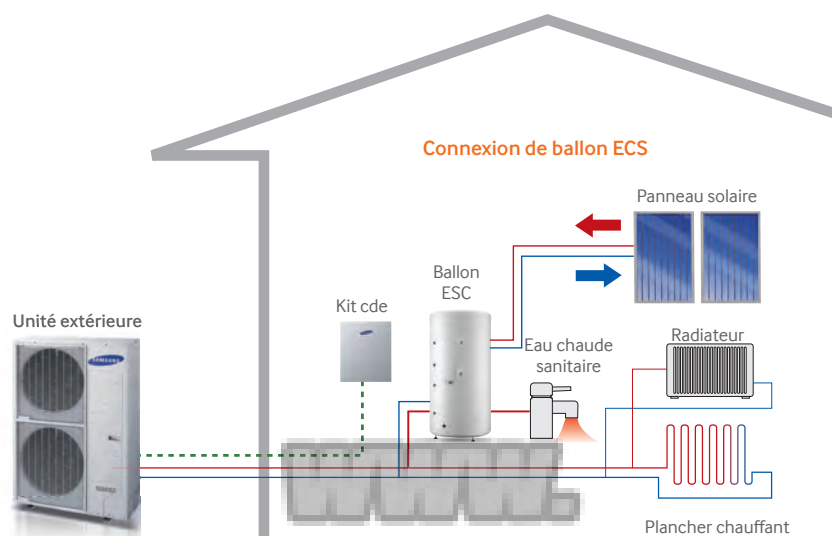

**CLIM-PLANETE
.COM**

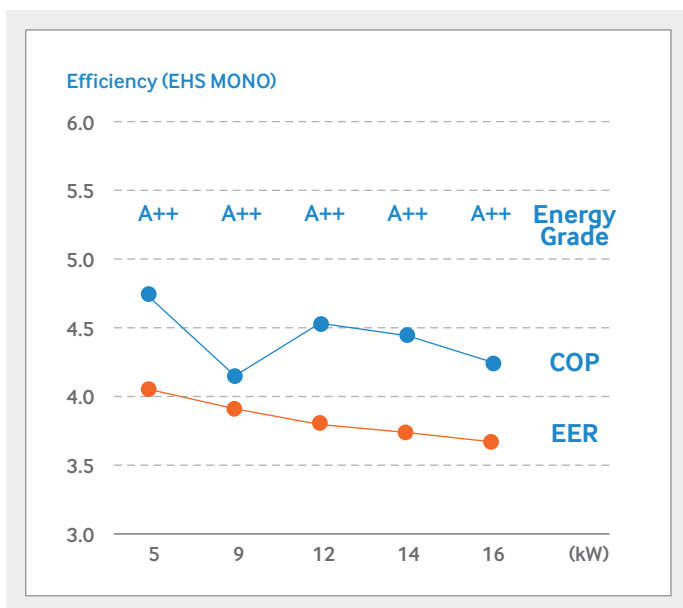

COP SAISONNIER ÉLEVÉ

Un COP saisonnier signifie moins d'émission de CO₂

Le système Samsung EHS optimise les performances de chauffage à la température de fonctionnement réelle, -2°C à 2°C, en obtenant un des meilleurs SCOP du marché, conforme aux directives environnementales.

* Basé sur les résultats des tests Samsung conformes à la norme VDI4650 standard

UNITÉS EXTÉRIEURES COMPACTES ET LÉGÈRES

Unités extérieures plus petites et plus simples à installer

Des unités extérieures compactes pour une installation facilitée et une meilleure intégration architecturale.

Système EHS Monobloc
40% Surface 0,310 mm : **40% + petit**
 Volume 0,440 mm : **40% + compact**
 Poids : **103 kg**

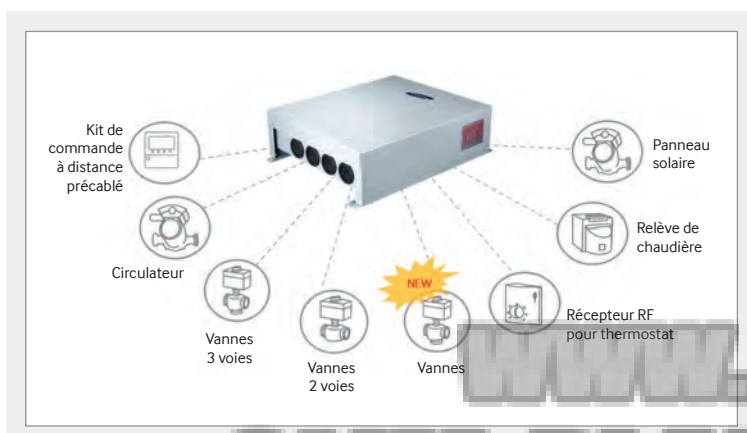
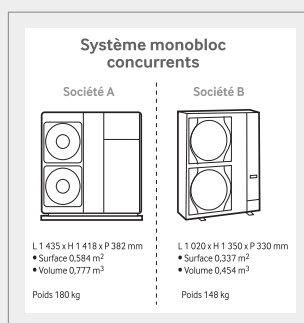

KIT DE CONTRÔLE

Ce kit est un interface qui permet la connexion du groupe extérieur EHS Monobloc avec des éléments hydraulique et de chauffage externes.



UNITÉS EXTÉRIEURES*4)

			NOUVEAU	NOUVEAU	NOUVEAU	NOUVEAU	NOUVEAU
Référence			AE050JXYDEH/EU	AE090JXYDEH/EU	AE120JXYDEH/EU	AE140JXYDEH/EU	AE160JXYDEH/EU
Mode			Pompe à chaleur (Air/Eau)	Pompe à chaleur (Air/Eau)	Pompe à chaleur (Air/Eau)	Pompe à chaleur (Air/Eau)	Pompe à chaleur (Air/Eau)
Alimentation		V, Hz, Ø,	220~240V, 50Hz, 1Ø	220~240V, 50Hz, 1Ø	220~240V, 50Hz, 1Ø	220~240V, 50Hz, 1Ø	220~240V, 50Hz, 1Ø
Performances énergétiques (Air/Eau #1)							
Puissance nominale *1)	Chaud	kW	5	9	12	14	16
	Froid	kW	5	7,5	12	13	14
Puissance absorbée *1)	Chaud	kW	1,06	2,14	2,66	3,14	3,8
	Froid	kW	1,21	1,95	3,16	3,5	3,84
Intensité nominale	Chaud	A	5,1	9,2	12	14,3	17,1
	Froid	A	5,7	9	14,3	15,7	17,3
Puissance	COP *1)	-	4,72	4,21	4,51	4,46	4,21
	EER *1)	-	4,13	3,85	3,80	3,71	3,65
	SCOP	-	4,5	4,41	4,45	4,49	4,48
	ESEER *2)	-	5,29	5,07	4,98	4,97	4,92
Performances énergétiques (Air/Eau, Basse Température)							
Eau 35°C / Température Extérieure +2°C	Puissance	kW	7,7	7	9,8	11,2	12,5
	COP	-	3,26	3	3,32	3,26	3,1
Eau 35°C / Température Extérieure -7°C	Puissance	kW	7,6	7,6	10,3	10,8	13,4
	COP	-	2,39	2,39	2,61	2,56	2,47
Autres							
Pression sonore *3)	Chaud	dB(A)	45	48	50	51	52
	Froid	dB(A)	45	48	50	52	54
Puissance sonore	Chaud	dB(A)	61	63	64	65	66
Compresseur		-	BLDC Twin Rotary	BLDC Twin Rotary	BLDC Twin Rotary	BLDC Twin Rotary	BLDC Twin Rotary
Réfrigérant	Type	-	R410A	R410A	R410A	R410A	R410A
	Charge d'usine	g	1 150	1 400	2 600	2 600	2 600
Dimensions & Poids							
Dimensions nettes (L x H x P)		mm	880 x 798 x 310	940 x 998 x 330	940 x 1,420 x 330	940 x 1,420 x 330	940 x 1,420 x 330
Poids net		kg	59	76	108	108	108
Données électriques							
Sections de câble recommandées *	Alimentation	mm ²	A VENIR	3G6	3G6	3G6	3G6
	Interconnexion de communication (Bus)	mm ²	2G0,75	2G0,75	2G0,75	2G0,75	2G0,75
Disjoncteur		A	10	16	25	25	32
Puissance cordon chauffant		W	A VENIR	150	150	150	150
Données hydrauliques (Air/Eau)							
Pression nécessaire	Max	bar	3	3	3	3	3
Débit demandé		l/mn	A VENIR	16	16	16	16
Raccordements		Ø, pouce	BSPP male 1	BSPP male 1	BSPP male 1	BSPP male 1	BSPP male 1
Plage de fonctionnement							
Température Extérieure	Chaud	°C	-25~35	-25~35	-25~35	-25~35	-25~35
	Froid	°C	10~46	10~46	10~46	10~46	10~46
	Ballon ECS	°C	-25~43	-25~43	-25~43	-25~43	-25~43
Température Eau en sortie	Chaud	°C	25~55	25~55	25~55	25~55	25~55
	Froid	°C	5~25	5~25	5~25	5~25	5~25

Ce système contient des gaz à effet de serre fluorés (R410A)

*1)~*2) Les conditions de mesure Air/Eau sont en accord avec la notation standard Eurovent sur les groupes de production d'eau glacée 6/C/003-2008

*1) A2W Condition #1 : Conditions de mesure Air/Eau #1 : (Chauffage) Eau chaude entrée/sortie 30°C/35°C, Air Extérieur Bulbe Sec/Humide 7°C/6°C ; (Rafraîchissement) Eau chaude entrée/sortie 23°C/18°C, Air Extérieur Bulbe Sec 35°C

*2) Air/Eau : Conditions de mesure ESEER (Rafraîchissement) Eau en sortie : 18°C

*3) La pression acoustique a été mesurée dans une chambre sourde. Le niveau sonore peut donc sensiblement varier différent selon les conditions d'installation

*4) Informations préliminaires

* Valeurs données à titre indicatif. La pose et la section des câbles et des conducteurs sont soumises aux normes NFC15-100 et NF.C14-100. Les appareils Samsung sont prévus pour fonctionner avec une tension résiduelle, entre neutre et terre, inférieure ou égale à 5 volts.



			NOUVEAU	NOUVEAU	NOUVEAU	NOUVEAU
Référence			AE090JXYDGH/EU	AE120JXYDGH/EU	AE140JXYDGH/EU	AE160JXYDGH/EU
Mode			Pompe à chaleur (Air/Eau)	Pompe à chaleur (Air/Eau)	Pompe à chaleur (Air/Eau)	Pompe à chaleur (Air/Eau)
Alimentation		V, Hz, Ø,	380~415V, 50Hz, 3Ø	380~415V, 50Hz, 3Ø	380~415V, 50Hz, 3Ø	380~415V, 50Hz, 3Ø
Performances énergétiques (Air/Eau #1)						
Puissance nominale *1)	Chaud	kW	9	12	14	16
	Froid	kW	7	12	13	14
Puissance absorbée *1)	Chaud	kW	2,14	2,66	3,14	3,8
	Froid	kW	1,95	3,16	3,5	3,84
Intensité nominale	Chaud	A	3,5	4,2	4,8	5,7
	Froid	A	3,2	5,2	5,3	5,8
Puissance	COP *1)	-	4,21	4,51	4,46	4,21
	EER *1)	-	3,59	3,80	3,71	3,65
	SCOP	-	4,38	4,56	4,58	4,56
	ESEER *2)	-	4,69	4,98	4,97	4,92
Performances énergétiques (Air/Eau, Basse Température)						
Eau 35°C / Température Extérieure +2°C	Puissance	kW	7,7	9,8	11,2	12,5
	COP	-	3,26	3,32	3,26	3,1
Eau 35°C / Température Extérieure -7°C	Puissance	kW	7,6	10,3	10,8	13,4
	COP	-	2,39	2,61	2,56	2,47
Autres						
Pression sonore *3)	Chaud	dB(A)	48	50	51	52
	Froid	dB(A)	48	50	52	54
Puissance sonore	Chaud	dB(A)	63	64	65	66
Compresseur		-	BLDC Twin Rotary	BLDC Twin Rotary	BLDC Twin Rotary	BLDC Twin Rotary
Réfrigérant	Type	-	R410A	R410A	R410A	R410A
	Charge d'usine	g	1 500	2 600	2 600	2 600
Dimensions & Poids						
Dimensions nettes (L x H x P)		mm	940 x 998 x 330	940 x 1,420 x 330	940 x 1,420 x 330	940 x 1,420 x 330
Poids net		kg	76	108	108	108
Données électriques						
Sections de câble recommandées *	Alimentation	mm ²	1.5 ↑	1.5 ↑	1.5 ↑	1.5 ↑
	Interconnexion de communication (Bus)	mm ²	260,75	260,75	260,75	260,75
Disjoncteur		A	10	10	10	10
Puissance cordon chauffant		W	150	150	150	150
Données hydrauliques (Air/Eau)						
Pression nécessaire	Max	bar	3	3	3	3
Débit demandé		l/mn	16	16	16	16
Raccordements		Ø, pouce	BSP male 1	BSP male 1	BSP male 1	BSP male 1
Plage de fonctionnement						
Température Extérieure	Chaud	°C	-25~-35	-25~-35	-25~-35	-25~-35
	Froid	°C	10~-46	10~-46	10~-46	10~-46
	Ballon ECS	°C	-25~-43	-25~-43	-25~-43	-25~-43
Température Eau en sortie	Chaud	°C	25~55	25~55	25~55	25~55
	Froid	°C	5~25	5~25	5~25	5~25

KIT DE CONTRÔLE

Référence			MIM-E03AN	MIM-E03BN
Compatibilité		-	Monobloc 9/12/14/16 Kw	Monobloc 5kW
Alimentation		Ø / # / V / Hz	1, 2, 220-240, 50	1, 2, 220-240, 50
Dimensions & Poids				
Dimensions (L x H x P)		mm	290 x 110 x 370	290 x 110 x 370
Poids		kg	3,5	3,5
Données électriques				
Sections de câble recommandées *	Alimentation	mm ²	3G2,5	3G2,5
Disjoncteur		A	4	4
Données hydrauliques				
Contrôleur de débit d'eau	Seuil de réglage	l/mn	16	7
Contrôles externes				
Résistance	Ballon ECS	-	AC 230V (Max 20A)	AC 230V (Max 20A)
	Appoint	-	AC 230V (Max 0.5A)	AC 230V (Max 0.5A)
Pompe à eau		-	AC 230V (Max 2A)	AC 230V (Max 2A)
Valve 2 ou 3 voies		-	AC 230V (Max 0.5A / 120W)	AC 230V (Max 0.5A / 120W)
Thermostat		-	AC 230V (Max 10mA)	AC 230V (Max 10mA)
Pompe station solaire		-	AC 230V (Max 10mA)	AC 230V (Max 10mA)



* Valeurs données à titre indicatif. La pose et la section des câbles et des conducteurs sont soumises aux normes NFC15-100 et NF.C14-100. Les appareils Samsung sont prévus pour fonctionner avec une tension résiduelle, entre neutre et terre, inférieure ou égale à 5 volts. ** Plus de détails sur la certification sur www.eurovent-certification.com.

POMPE À CHALEUR EHS BIBLOC

LA NOUVELLE EHS BIBLOC POUR SATISFAIRE TOUS LES BESOINS.

L'EHS Bibloc est une nouvelle évolution dans la gamme EHS. Ce système Air/Eau a été conçu dans le but d'optimiser le chauffage de votre maison.



NASA

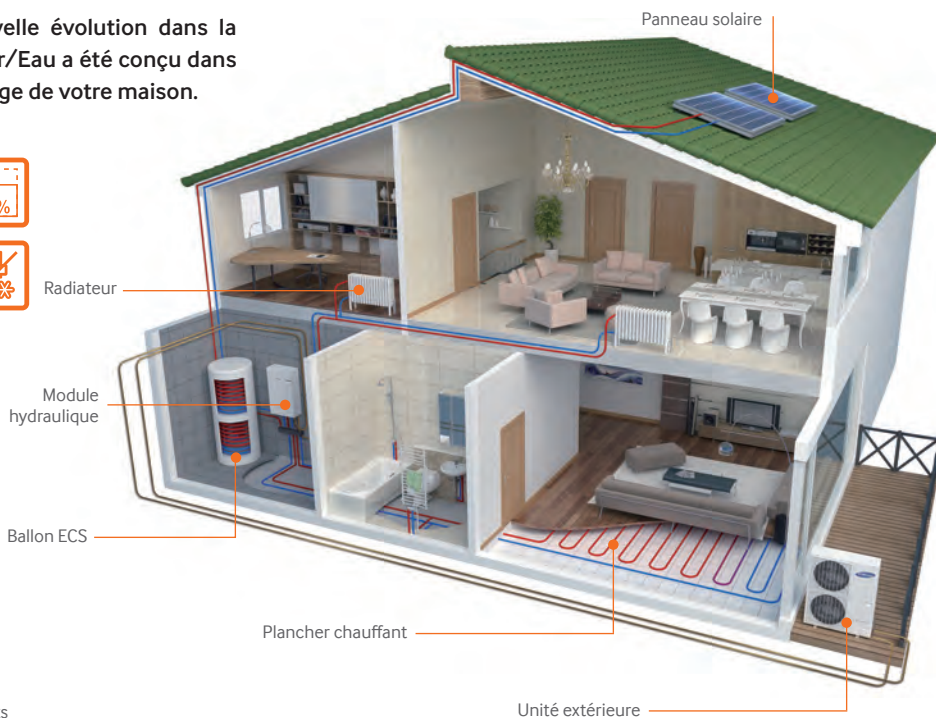

APERÇU DE L'EHS BIBLOC (AIR/EAU)

- Air/Eau : chauffage possible de l'espace et de l'eau sanitaire
- Air/Eau : rafraîchissement de l'espace
- Système articulé autour d'un groupe extérieur, d'un kit hydraulique et d'un « Ballon ECS » (optionnel)
- Compatible avec des panneaux solaires, et fonctionne également en relèvement de chaudière

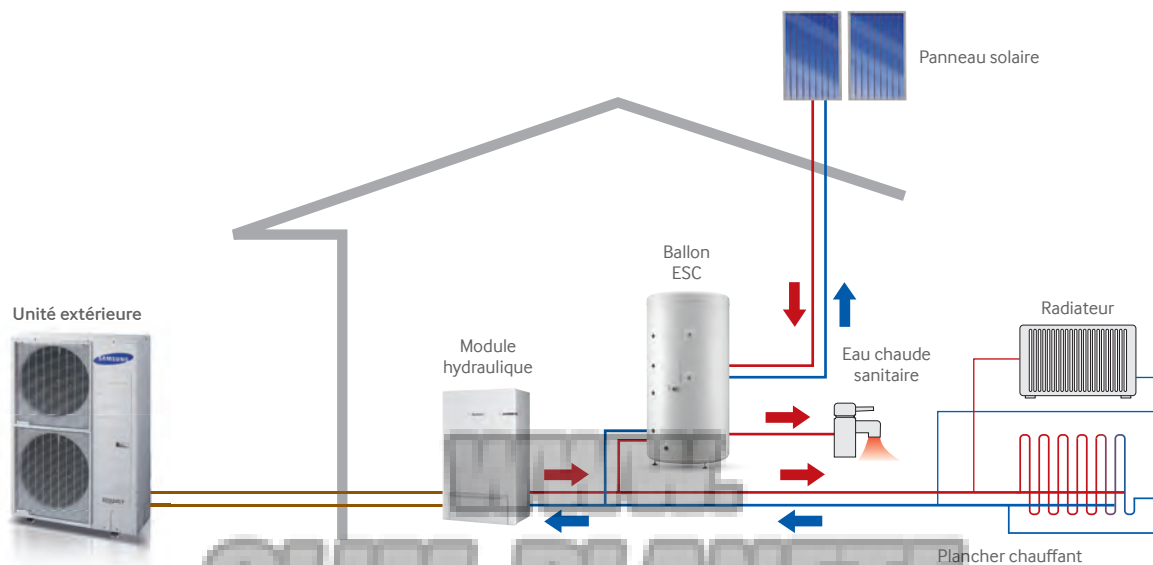

CLIM-PLANETE
.COM

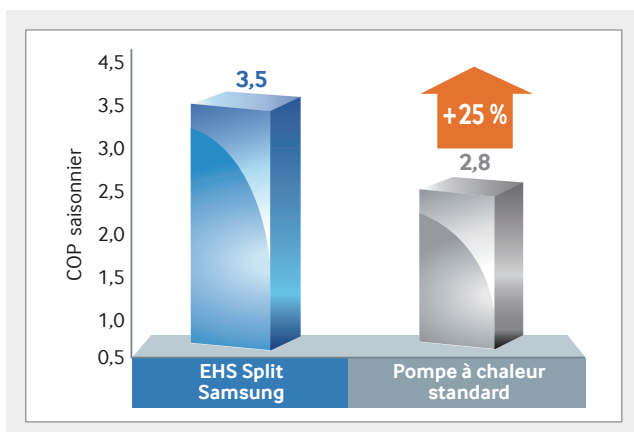

COP SAISONNIER ÉLEVÉ

Un COP saisonnier signifie moins d'émission de CO₂

Le système Samsung EHS optimise les performances de chauffage à la température de fonctionnement réelle, -2°C à 2°C, en obtenant un des meilleurs SCOP du marché, conforme aux directives environnementales.

* Basé sur les résultats des tests Samsung conformes à la norme VDI4650 standard

FLEXIBILITÉ

Grande compatibilité permettant un contrôle plus facile

Plus flexible que jamais, le système Samsung EHS est compatible avec des solutions optionnelles, telles les ballons ECS, thermostat, panneau solaire, relève de chaudière.

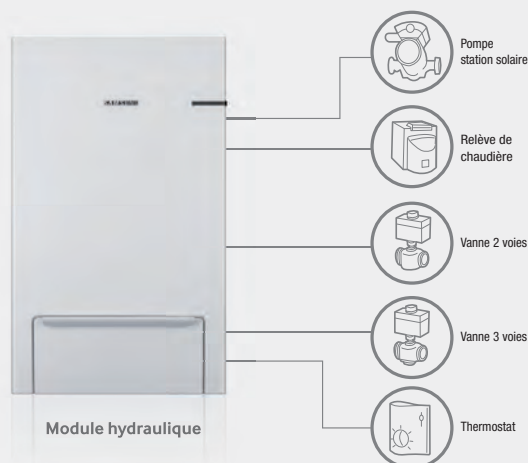

HAUTE FIABILITÉ

De subtiles modifications améliorant grandement la fiabilité de ce système

Le système EHS est conçu pour répondre à une demande de performance et de qualité. Les produits EHS ont ainsi été améliorés pour optimiser les performances de chauffage.



Faible niveau sonore du ventilateur

- Mode anti-neige
- Mode silence nocturne

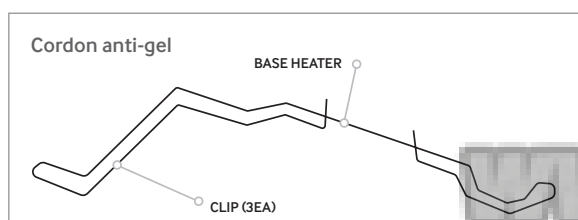

* 9~16 kW, sur modèles Bibloc (option) et Monoboc (option)



CLIM-PLANETE
.COM



UNITÉS EXTÉRIEURES MONOPHASÉES*

NOUVEAU

NOUVEAU

NOUVEAU

NOUVEAU

NOUVEAU

Référence		AE040JXEDEH/EU	AE060JXEDEH/EU	AE090JXEDEH/EU	AE120JXEDEH/EU	AE140JXEDEH/EU	AE160JXEDEH/EU
Module hydraulique compatible		AE090JNYDEH/EU	AE090JNYDEH/EU	AE090JNYDEH/EU	AE160JNYDEH/EU	AE160JNYDEH/EU	AE160JNYDEH/EU
Mode		Pompe à chaleur (Air/Eau)	Pompe à chaleur (Air/Eau)	Pompe à chaleur (Air/Eau)	Pompe à chaleur (Air/Eau)	Pompe à chaleur (Air/Eau)	Pompe à chaleur (Air/Eau)
Alimentation	V, Hz, Ø,	220~240V, 50Hz, 1Ø	220~240V, 50Hz, 1Ø	220~240V, 50Hz, 1Ø	220~240V, 50Hz, 1Ø	220~240V, 50Hz, 1Ø	220~240V, 50Hz, 1Ø
Performances énergétiques (Air/Eau #1)							
Capacité nominale *1)	Chaud	kW	4,4	6	9	12	14
	Froid	kW	5	6,5	8	12	14
Puissance absorbée *1)	Chaud	kW	0,9	1,3	2	2,6	3,2
	Froid	kW	1,3	1,8	2,2	3,1	3,8
Intensité nominale	Chaud	A	4,1	5,7	9,2	11,7	14,3
	Froid	A	5,7	8	10,1	14	0
Puissance	COP *1)	-	5,1	4,8	4,48	4,63	4,44
	EER *1)	-	3,97	3,71	3,64	3,87	3,68
	SCOP	-	4,52	4,54	4,58	4,63	4,56
	ESEER *2)	-	5,37	5,35	4,79	4,93	4,91
Performances énergétiques (Air/Eau, Basse Température)							
Eau 35°C / Température Extérieure +2°C	Puissance	kW	3400	4600	7700	9800	11200
	COP	-	3,52	3,31	3,38	3,28	3,25
Eau 35°C / Température Extérieure -7°C	Puissance	kW	3750	5100	7600	10 300	11 800
	COP	-	2,62	2,49	2,45	2,57	2,55
Autres							
Pression sonore *3)	Chaud	dB(A)	46	47	49	50	50
	Froid	dB(A)	46	47	50	50	52
Puissance sonore	Chaud	dB(A)	61	61	64	64	64
	Froid	dB(A)	63	63	63	64	66
Dimensions & Poids							
Dimensions nettes (L x H x P)	mm	880 x 638 x 310	880 x 638 x 310	940 x 998 x 330	940 x 1,420 x 330	940 x 1,420 x 330	940 x 1,420 x 330
Poids net	kg	48,5	48,5	68	100	100	100
Données électriques							
Sections de câble recommandées *	Alimentation	mm²	3G6	3G6	3G6	3G6	3G6
	Interconnexion de communication (Bus)	mm²	2G0,75	2G0,75	2G0,75	2G0,75	2G0,75
Disjoncteur	A	16	16	16	25	32	32
Raccordements et réfrigérant							
Compresseur	Type	-	BLDC Twin Rotary	BLDC Twin Rotary	BLDC Twin Rotary	BLDC Twin Rotary	BLDC Twin Rotary
	Type	-	R410A	R410A	R410A	R410A	R410A
Réfrigérant	Charge d'usine	g/m	1400 / 15	1400 / 15	1700 / 15	2980 / 15	2980 / 15
	Charge additionnelle	g/m	20	20	20	50	50
Diamètre de raccordement	Liquide	pouce	1/4	1/4	1/4	3/8	3/8
	Gaz	pouce	5/8	5/8	5/8	5/8	5/8
Limite d'installation	Longueur	m	30	30	50	50	50
	Dénivelé	m	20	20	30	30	30
Plage de fonctionnement							
Température Extérieure	Chaud	°C	-25~-35	-25~-35	-25~-35	-25~-35	-25~-35
	Froid	°C	10~46	10~46	10~46	10~46	10~46
	Ballon ECS	°C	-25~43	-25~43	-25~43	-25~43	-25~43

Ce système contient des gaz à effet de serre fluorés (R410A) - *Informations préliminaires

MODULES HYDRAULIQUES

Référence		AE090JNYDEH/EU	AE160JNYDEH/EU	AE090JNYDGH/EU	AE160JNYDGH/EU
Alimentation	V, Hz, Ø,	220~240V, 50Hz, 1Ø	220~240V, 50Hz, 1Ø	380~415V, 50Hz, 3Ø	380~415V, 50Hz, 3Ø
Performances					
Puissance nominale	Chaud	kW	4,4 / 6 / 9	12 / 14 / 16	9
	Froid	kW	5 / 6,5 / 8	12 / 14 / 15	7,5
Plage de température d'eau en sortie	Chaud	°C	25~55	25~55	25~55
	Froid	°C	5~25	5~25	5~25
Données électriques					
Sections de câble recommandées*	Alimentation	mm²	3G6	3G6	3G6
	Interconnexion de communication (Bus)	mm²	2G0,75	2G0,75	2G0,75
Disjoncteur*	A	32	40	20	20
Réfrigérant					
Diamètre de raccordement	Liquide	pouce	1/4	3/8	1/4
	Gaz	pouce	5/8	5/8	5/8
Données hydrauliques					
Echangeur	Type	-	A plaques	A plaques	A plaques
Pression nécessaire	Max	bar	3	3	3
Débit demandé	Min	l/min	7	12	7
Raccordements hydrauliques	Entrée / Sortie	pouce	1 1/4 (BSPP male)	1 1/4 (BSPP male)	1 1/4 (BSPP male)
Circulateur	-	-	inclus	inclus	inclus
Puissance résistance		kW	4	6	6
Vase d'expansion		l	8	8	8
Soupape de sécurité		bar	2,9	2,9	2,9
Vanne de purge		pouce	3/8	3/8	3/8
Vanne de service		pouce	1 1/4 (BSPP male)	1 1/4 (BSPP male)	1 1/4 (BSPP male)
Dimensions & Poids					
Dimensions nettes (L x H x P)	mm	510 x 850 x 315	510 x 850 x 315	510 x 850 x 315	510 x 850 x 315
Poids nets	Kg	45	45	46,5	46,5
Contrôles externes					
Relevé de chaudière	-	-	230V AC 1 A (DO)	230V AC 1 A (DO)	230V AC 1 A (DO)
Thermostat	-	-	230V AC 1 A (DI)	230V AC 1 A (DI)	230V AC 1 A (DI)
Pompe station solaire	-	-	230V AC 1 A (DI)	230V AC 1 A (DI)	230V AC 1 A (DI)
Valve 2 ou 3 voies	-	-	230V AC 1 A (DO)	230V AC 1 A (DO)	230V AC 1 A (DO)



UNITÉS EXTÉRIEURES TRIPHASÉES

NOUVEAU

NOUVEAU

NOUVEAU

NOUVEAU

Référence			AE090JXEDGH/EU	AE120JXEDGH/EU	AE140JXEDGH/EU	AE160JXEDGH/EU
Module hydraulique compatible			AE090JNYDGH/EU	AE160JNYDGH/EU	AE160JNYDGH/EU	AE160JNYDGH/EU
Mode			Pompe à chaleur (Air/Eau)	Pompe à chaleur (Air/Eau)	Pompe à chaleur (Air/Eau)	Pompe à chaleur (Air/Eau)
Alimentation	V, Hz, Ø,		380~415V, 50Hz, 3Ø	380~415V, 50Hz, 3Ø	380~415V, 50Hz, 3Ø	380~415V, 50Hz, 3Ø
Performances énergétiques (Air/Eau #1)						
Capacité nominale *1)	Chaud	kW	9	12	14	16
	Froid	kW	7,5	12	14	15
Puissance absorbée *1)	Chaud	kW	2	2,6	3,2	3,8
	Froid	kW	2,1	3,1	3,8	4,1
Intensité nominale	Chaud	A	3,3	4,1	4,7	5,7
	Froid	A	3,4	4,7	5,7	6,2
Puissance	COP *1)	-	4,48	4,63	4,44	4,26
	EER *1)	-	3,64	3,87	3,68	3,62
	SCOP	-	4,57	4,72	4,73	4,97
	ESEER *2)	-	4,65	4,93	4,91	4,91
Performances énergétiques (Air/Eau, Basse Température)						
Eau 35°C / Température Extérieure +2°C	Puissance	W	7700	9800	11200	12500
	COP	-	3,38	3,28	3,25	3,14
Eau 35°C / Température Extérieure -7°C	Puissance	W	7600	10 300	11 800	13 400
	COP	-	2,45	2,57	2,55	2,5
Autres						
Pression sonore *3)	Chaud	dB(A)	49	50	50	52
	Froid	dB(A)	50	50	52	54
Puissance sonore	Chaud	dB(A)	64	64	64	66
	Froid	dB(A)	63	64	66	69
Dimensions & Poids						
Dimensions nettes (L x H x P)	mm		940 x 998 x 330	940 x 1 420 x 330	940 x 1 420 x 330	940 x 1 420 x 330
Poids net	kg		76	101,5	101,5	101,5
Données électriques						
Sections de câble recommandées *	Alimentation	mm²	5G2,5	5G2,5	5G2,5	5G2,5
	Interconnexion de communication (Bus)	mm²	2G0,75	2G0,75	2G0,75	2G0,75
Disjoncteur	A		16	16	16	16
Raccordements et réfrigérant						
Compresseur	Type	-	BLDC Twin Rotary	BLDC Twin Rotary	BLDC Twin Rotary	BLDC Twin Rotary
	Type	-	R410A	R410A	R410A	R410A
Réfrigérant	Charge d'usine	g/m	1900 / 15	2980 / 15	2980 / 15	2980 / 15
	Charge additionnelle	g/m	20	50	50	50
Diamètre de raccordement	Liquide	pouce	1/4	3/8	3/8	3/8
	Gaz	pouce	5/8	5/8	5/8	5/8
Limite d'installation	Longueur	m	50	50	50	50
	Dénivelé	m	30	30	30	30
Plage de fonctionnement						
Température Extérieure	Chaud	°C	-25~35	-25~35	-25~35	-25~35
	Froid	°C	10~46	10~46	10~46	10~46
	Ballon ECS	°C	-25~43	-25~43	-25~43	-25~43

*1)~*3) Les conditions de mesure Air/Eau sont en accord avec la notation standard Eurovent sur les groupes de production d'eau glacée 6/C/003-2008

*1) Conditions de mesure Air/Eau #1 : (Chauffage) Eau chaude entrée/sortie 30°C/35°C, Air Extérieur Bulbe Sec/Humide 7°C/6°C ; (Rafraîchissement) Eau chaude entrée/sortie 23°C/18°C , Air Extérieur Bulbe Sec 35°C

*2) Air/Eau : Conditions de mesure ESEER (Rafraîchissement) Eau en sortie : 7°C

*3) La pression acoustique a été mesurée dans une chambre sourde. Le niveau sonore peut donc sensiblement varier différent selon les conditions d'installation
Ce système contient des gaz à effet de serre fluorés (R410A)

/ Plan d'encombrement

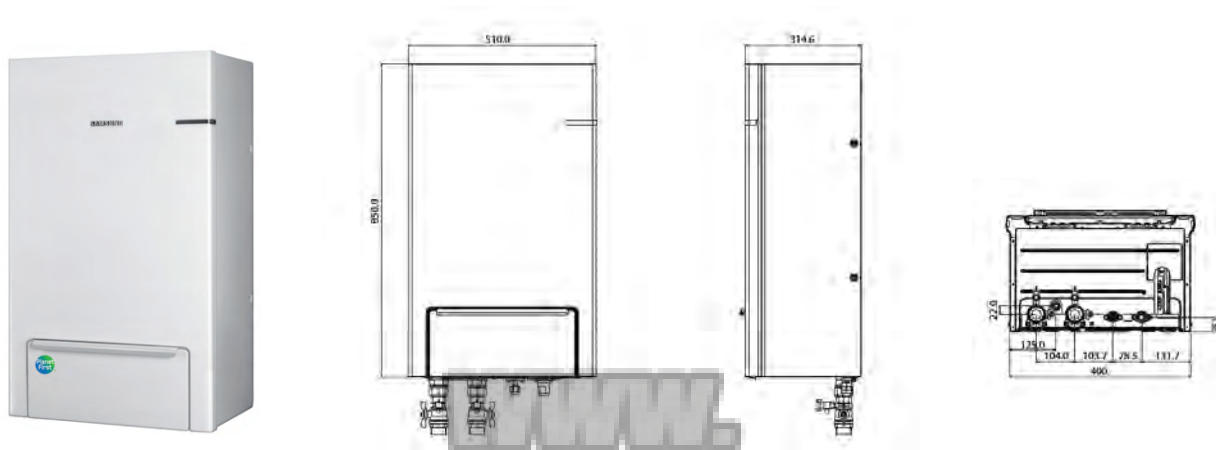

* Valeurs données à titre indicatif. La pose et la section des câbles et des conducteurs sont soumises aux normes NFC15-100 et NFC14-100. Les appareils Samsung sont prévus pour fonctionner avec une tension résiduelle, entre neutre et terre, inférieure ou égale à 5 volts. ** Plus de détails sur la certification sur www.eurovent-certification.com.

POMPE À CHALEUR EHS HYBRIDE

LA SOLUTION PARFAITE POUR CHAUFFER ET RAFFRAÎCHIR EN TOUTE SAISON.

L'EHS Hybride est un système à la fois Air/Air et Air/Eau, et permet un chauffage et un rafraîchissement optimisés tout au long de l'année.



- Tuyau eau (Alim.)
- Tuyau eau (Retour)
- Raccordements de réfrigérants

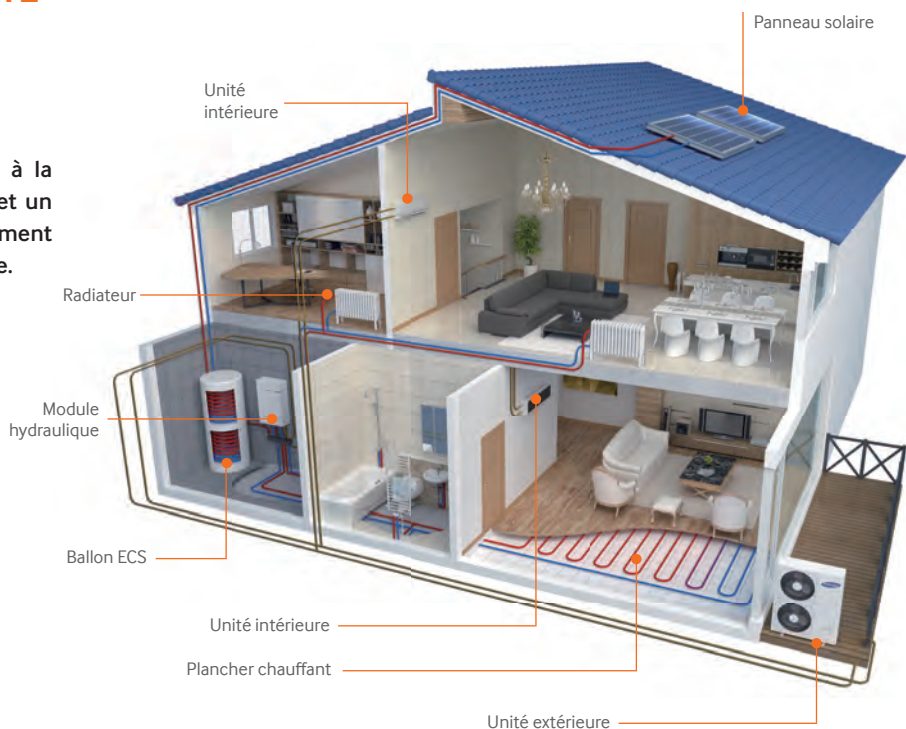

APERÇU DE L'EHS HYBRIDE (AIR/AIR + AIR/EAU)

AIR/AIR + AIR/EAU

- Air/Eau : chauffage de l'espace et de l'eau sanitaire
- Air/Eau : rafraîchissement possible
- Système articulé autour d'un groupe extérieur, d'un module hydraulique, d'un ballon ECS (optionnel), et d'unités intérieures (muraux et gainables)
- Compatible avec des panneaux solaires, et fonctionne également en relève de chaudière

AIR/EAU UNIQUEMENT

- Air/Eau : chauffage de l'espace et de l'eau sanitaire
- Air/Eau : rafraîchissement de l'espace
- Système articulé autour d'un groupe extérieur, d'un module hydraulique, d'un ballon ECS (optionnel)
- Compatible avec des panneaux solaires et fonctionne également en relève de chaudière

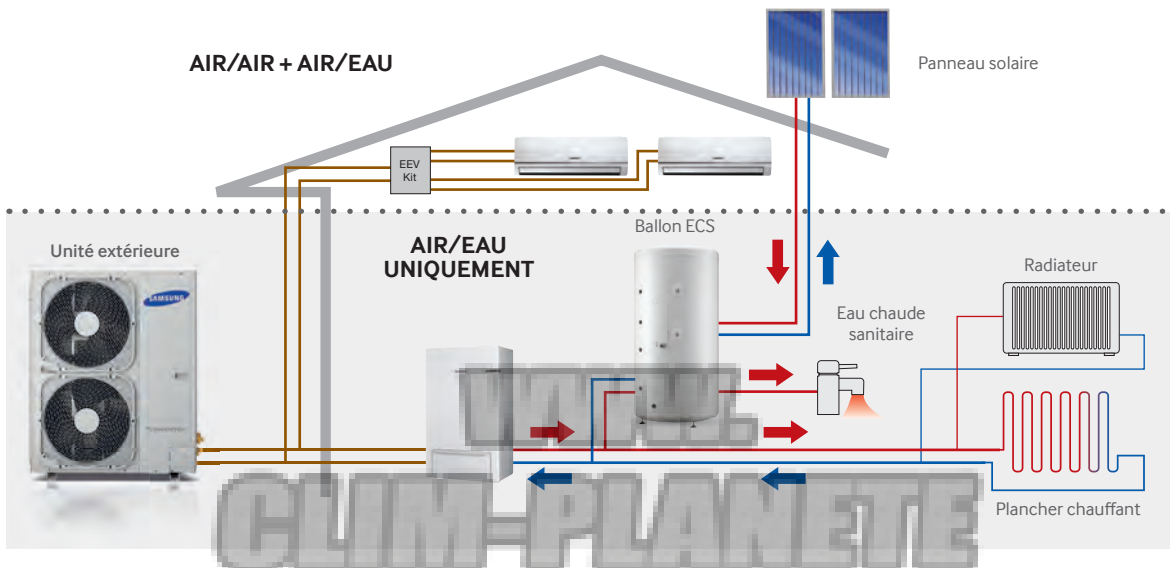

UN SYSTÈME DE CHAUFFAGE ET DE RAFFRAÎCHISSEMENT À COÛTS RÉDUITS

L'eau et l'air sont chauffés ou refroidis par un unique groupe extérieur



AIR/AIR

Améliore le confort de votre habitation en atteignant rapidement une température stable. Peut-être utilisé pour rafraîchir en été et chauffer en hiver.



Refroidissement

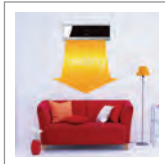

Chauffage



AIR/EAU

Améliore le confort de votre habitation de manière efficace et économique en utilisant l'énergie extérieure pour chauffer vos radiateurs, plancher ou eau domestique.

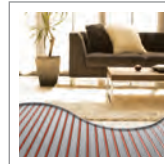

Plancher chauffant



Ventilo-convecteur

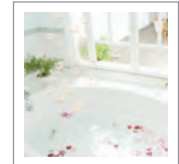

Eau chaude domestique

UN SYSTÈME TOUT-EN-UN EXCEPTIONNEL

Installer une seule unité extérieure

Samsung a développé l'innovante technologie TDM (Time Division Multi) pour concevoir l'EHS. Cela permet à l'EHS d'opérer à la fois en mode Air/Eau et Air/Air. Combiner ces deux solutions vous permettra de faire des économies tout en gagnant de l'espace avec l'installation d'une unité extérieure unique.

TDM :
UNE
TECHNOLOGIE
UNIQUE,
EN EUROPE

SYSTÈME SAMSUNG EHS HYBRIDE

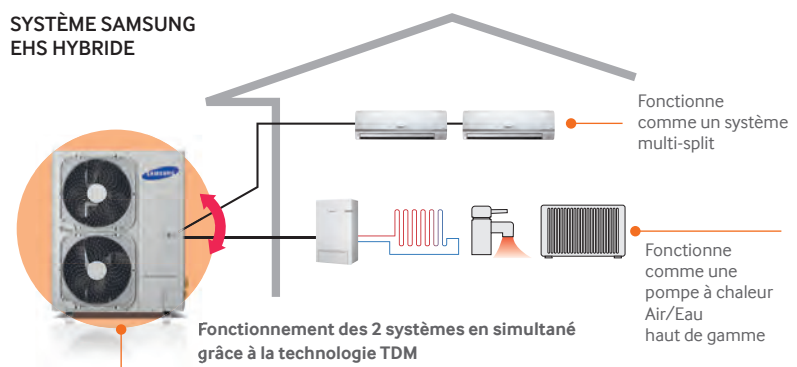

CONCURRENT

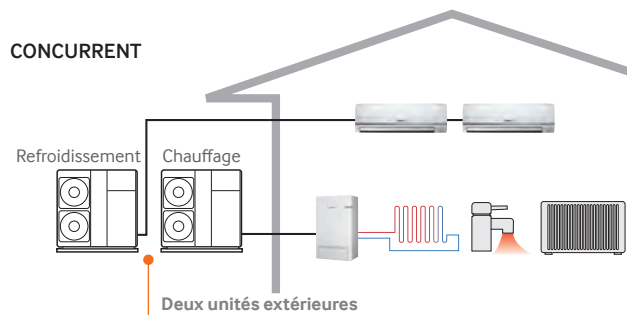

UN CHAUFFAGE RAPIDE GRÂCE À LA TECHNOLOGIE TDM

Accélérez le chauffage avec une double source de chaleur

Les planchers chauffants sont réputés pour leur apport optimal au confort thermique. Cependant, 4 à 8 heures sont nécessaires pour chauffer une pièce, après leur mise en fonction. La technologie TDM Samsung accélère cette étape en faisant souffler de l'air chaud tout en chauffant le plancher, afin d'atteindre rapidement une température de confort.

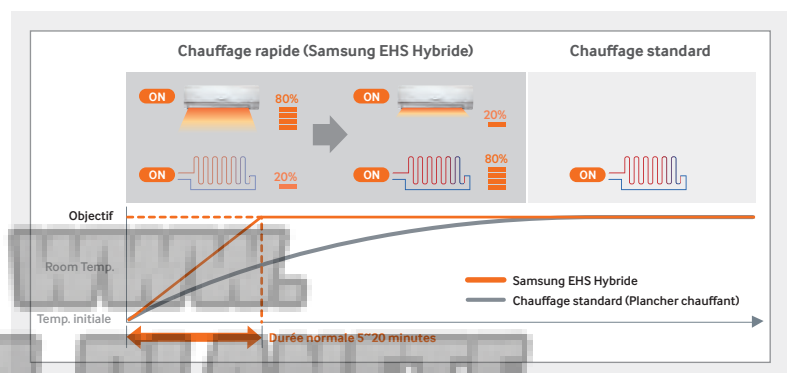







POMPE À CHALEUR EHS HYBRIDE

DES PRODUITS SIMPLES ET EFFICACES POUR UN CONFORT MAXIMUM !

UN USAGE PERMANENT

La solution ultime tout au long de l'année

Afin d'obtenir un chauffage ou un rafraîchissement optimal, il faut souvent différentes solutions selon les saisons et les climats. L'EHS Samsung peut être utilisée tout au long de l'année, qu'il fasse chaud ou froid, car un unique groupe extérieur suffit à alimenter les systèmes Air/Air et Air/Eau pour chauffer et rafraîchir.

Hiver	  OU 
Été	
Printemps Automne	 OU 

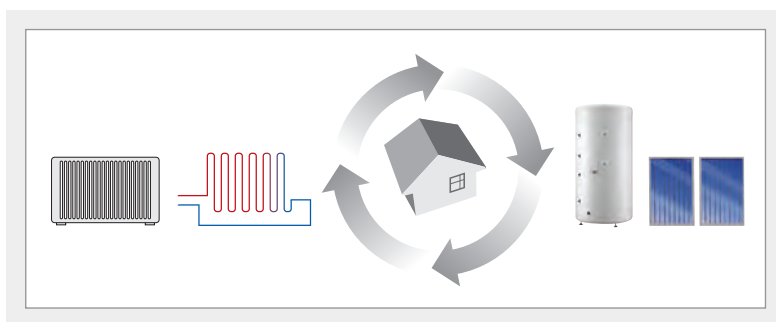

FLEXIBILITÉ

Une large compatibilité qui permet une gestion facilitée

Plus polyvalent que jamais, le système Samsung EHS peut supporter un ballon ECS, des panneaux solaires, et également servir en relèvement de chaudière.

DIFFÉRENTS TYPES D'UNITÉS INTÉRIEURES

Samsung a développé avec attention et ajouté 3 types d'unités intérieures à sa gamme EHS afin de proposer des solutions qui s'intégreront parfaitement à la plupart des intérieurs.



Neo Forte

Avec son design épuré et légèrement argenté, le Neo Forte apporte une touche de classe à votre pièce.



Gainable Slim

Caché derrière un faux plafond, le Gainable Slim permet de conserver le grand volume des habitations atypiques (loft...).

WWW.
CLIM-PLANETE
.COM

DIVERSES INSTALLATIONS

Installation pour plus de confort et d'économies

L'EHS Samsung est très flexible dans son installation. Il répondra à une demande de solution de chauffage économique pour des habitations neuves ou des rénovations (remplacement de chaudière).

Chambre / Bureau	1	2	3
Salon / Cuisine	4		



Pour les habitations équipées de chaudière

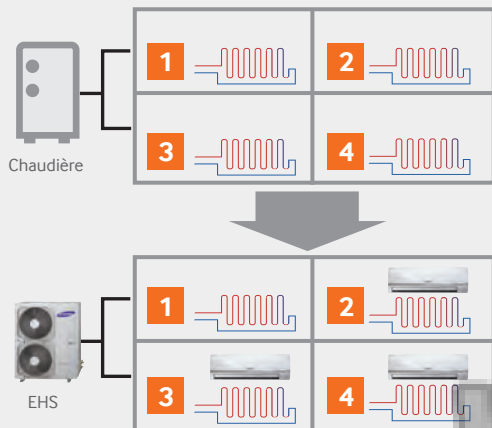

Remplacez votre chaudière avec l'EHS Samsung et ajoutez de l'air conditionné lorsque vous souhaitez rafraîchir votre maison

Pour les habitations neuves ou rénovées

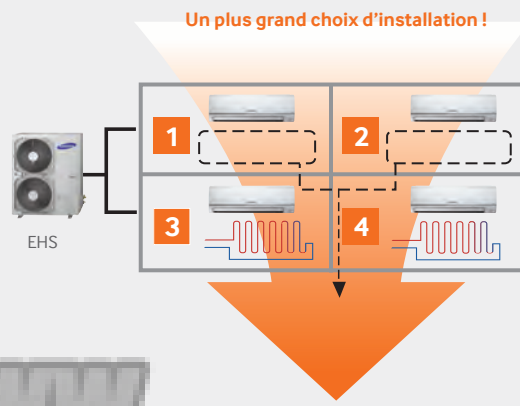

Les radiateurs et planchers-chauffants sont en option.
Les climatiseurs peuvent à la fois chauffer et rafraîchir

Économie des coûts d'installation !

www.CLIM-PLANETE.COM



UNITÉS EXTÉRIEURES

Référence			RD060PHXEA	RD070PHXEA	RD080PHXEA	RD110PHXEA	RD140PHXEA	RD160PHXEA
Module hydraulique compatible			NH080PHXEA	NH080PHXEA	NH080PHXEA	NH160PHXEA	NH160PHXEA	NH160PHXEA
Mode			Pompe à chaleur (Air/Eau)	Pompe à chaleur (Air/Eau)	Pompe à chaleur (Air/Eau)	Pompe à chaleur (Air/Eau)	Pompe à chaleur (Air/Eau)	Pompe à chaleur (Air/Eau)
Alimentation	Ø / # / V / Hz		1 / 2 / 220~240 / 50	1 / 2 / 220~240 / 50	1 / 2 / 220~240 / 50	1 / 2 / 220~240 / 50	1 / 2 / 220~240 / 50	1 / 2 / 220~240 / 50
Performances énergétiques (Air/Eau #1)								
Capacité nominale ¹⁾	Chaud	kW	6	7	8	11	13,9	15,9
	Froid	kW	7	7,5	8	11,3	14,3	15,6
Puissance absorbée ¹⁾	Chaud	kW	1,36	1,64	1,97	2,39	3,26	3,93
	Froid	kW	1,99	2,24	2,57	2,85	3,92	4,63
Intensité nominale	Chaud	A	6	7,5	8,7	10,5	14,5	17,4
	Froid	A	8,8	10,3	11,4	12,6	17,4	20,5
Puissance	COP ¹⁾		4,4	4,26	4,05	4,61	4,26	4,05
	EER ¹⁾		3,53	3,36	3,12	3,96	3,65	3,37
	ESEER ²⁾		5,2	5,5	4,9	5,96	5,66	5,5
Performances énergétiques (Air/Eau, Basse Température)								
Eau 35°C / Température Extérieure + 2°C	Puissance	kW	5,33	6,4	6,7	9,92	12,62	14,43
	COP		4,16	4,02	3,43	4,27	4,1	3,86
Eau 35°C / Température Extérieure - 7°C	Puissance	kW	6,5	6,2	7	9,1	9,5	9,6
	COP		2,5	2,48	2,41	2,46	2,32	2,13
Autres								
Pression sonore ³⁾	Chaud	dB(A)	48	48	49	49	51	53
	Froid	dB(A)	48	48	50	50	52	54
Dimensions & Poids								
Dimensions nettes (L x H x P)		mm	880 x 798 x 310	880 x 798 x 310	880 x 798 x 310	932 x 1128 x 375	932 x 1128 x 375	932 x 1128 x 375
Poids net		kg	71	71	71	108	108	108
Données électriques								
Section de câble	Alimentation UE*	mm ²	3G6	3G6	3G6	3G6	3G6	3G6
	Interconnexion de communication (Bus)	mm ²	2G0,75	2G0,75	2G0,75	2G0,75	2G0,75	2G0,75
Disjoncteur*		A	16	16	20	32	32	32
Raccordements et réfrigérant								
Compresseur	Type	-	Rotary Inverter	Rotary Inverter	Rotary Inverter	Rotary Inverter	Rotary Inverter	Rotary Inverter
Réfrigérant	Type	-	R410A	R410A	R410A	R410A	R410A	R410A
	Charge d'usine	kg / m	2,2	2,2	2,2	3,3	3,3	3,3
	Charge additionnelle	g / m	Veuillez consulter les manuels techniques pour le calcul de charge additionnelle					
Diamètre de raccordement	Liquide	pouces	3/8	3/8	3/8	3/8	3/8	3/8
	Gaz	pouces	5/8	5/8	5/8	5/8	5/8	5/8
Limite d'installation	Longueur	m	30	30	30	70	70	70
	Dénivelé	m	15	15	15	30	30	30
Plage de fonctionnement								
Température Extérieure	Chaud	°C	-20~35	-20~35	-20~35	-20~35	-20~35	-20~43
	Froid	°C	10~46	10~46	10~46	10~46	10~46	10~46
	Ballon ECS	°C	-20~43	-20~43	-20~43	-20~43	-20~43	-20~43
Température Eau en sortie	Chaud	°C	-20~24	-20~24	-20~24	-20~24	-20~24	-20~24
	Froid	°C	10~43	10~43	10~43	10~43	10~43	10~43

Ce système contient des gaz à effet de serre fluorés (R410A)

*1)-*3) Les conditions de mesure Air/Eau sont en accord avec la notation standard Eurovent sur les groupes de production d'eau glacée 6/C/003-2008

*1) Conditions de mesure Air/Eau #1 : (Chauffage) Eau chaude entrée/sortie 30°C/35°C, Air Extérieur Bulbe Sec/Humide 7°C/6°C ; (Rafraîchissement) Eau chaude entrée/sortie 23°C/18°C ; Air Extérieur Bulbe Sec 35°C

*2) Air/Eau : Conditions de mesure ESEER (Rafraîchissement) Eau en sortie : 18°C

*3) Conditions de mesure Air/Air : (Chauffage) Air Intérieur Bulbe Sec/Humide 20°C/15°C ; Air Extérieur Bulbe Sec/Humide 7°C/6°C ; (Rafraîchissement) Air Intérieur Bulbe Sec/Humide 27°C/19°C ; Air Extérieur Bulbe Sec/Humide 35°C/24°C

*4) La pression acoustique a été mesurée dans une chambre sourde. Le niveau sonore peut donc sensiblement varier différent selon les conditions d'installation.

* Valeurs données à titre indicatif. La pose et la section des câbles et des conducteurs sont soumises aux normes NFC15-100 et NFC14-100. Les appareils Samsung sont prévus pour fonctionner avec une tension résiduelle, entre neutre et terre, inférieure ou égale à 5 volts. ** Plus de détails sur la certification sur www.eurovent-certification.com.



MODULES HYDRAULIQUES

Référence			NH080PHXEA	NH160PHXEA
Alimentation		Ø / # / V / Hz	1 / 2 / 220-240 / 50	1 / 2 / 220-240 / 50
Performances				
Puissance nominale	Chaud	kW	6 / 7 / 8	11 / 14 / 16
	Froid	kW	7 / 7,5 / 8	11,3 / 14,2 / 15,5
Plage de température d'eau en sortie	Chaud	°C	15 ~ 55 (H/P : 25 ~ 55)	15 ~ 55 (H/P : 25 ~ 55)
	Froid	°C	5 ~ 25	5 ~ 25
Données électriques				
Section de câble	Alimentation UE*	mm²	3G6	3G6
	Interconnexion de communication (Bus)	mm²	2G0,75	2G0,75
Disjoncteur*		A	20	32
Réfrigérant				
Diamètre de raccordement	Liquide	pouces	3/8	3/8
	Gaz	pouces	5/8	5/8
Données hydrauliques				
Échangeur	Type		À plaques	À plaques
Pression nécessaire	Max	bar	3	3
Débit demandé	Min	l/min	12	16
Raccordements hydrauliques	Entrée / Sortie	pouces	1 1/4 (BSPP male)	1 1/4 (BSPP male)
Circulateur		-	Inclus	Inclus
Puissance résistance	Inclus	kW	4 (2+2)	6 (2+4)
Vase d'expansion	Inclus	l	8	8
Vanne de sécurité		bar	2,90	2,90
Vanne de purge	Inclus	pouces	3/8	3/8
Vanne de service		pouces	1 1/4 (BSPP male)	1 1/4 (BSPP male)
Dimensions & Poids				
Dimensions nettes (L x H x P)		mm	510 x 850 x 315	510 x 850 x 315
Poids net		kg	45	48
Contrôles externes				
Relevé de chaudière		-	230 V AC 1 A (D0)	230 V AC 1 A (D0)
Thermostat		-	230 V AC 1 A (D1)	230 V AC 1 A (D1)
Pompe station solaire		-	230 V AC 1 A (D1)	230 V AC 1 A (D1)
Valve 2 ou 3 voies		-	230 V AC 1 A (D0)	230 V AC 1 A (D0)



Plan d'encombrement

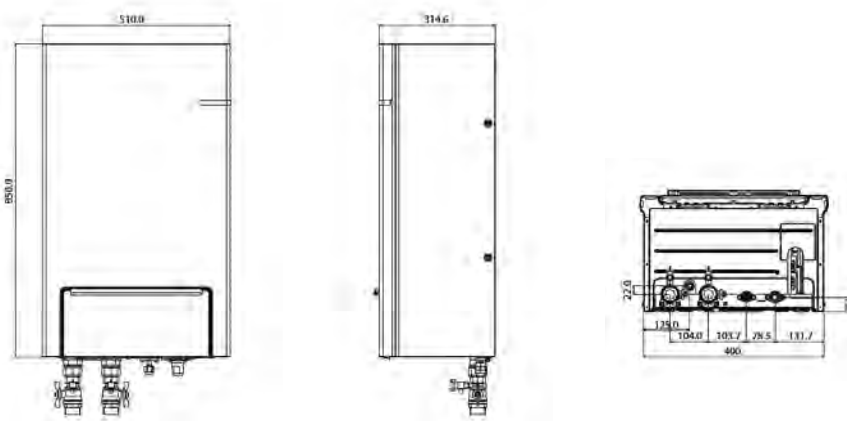

* Valeurs données à titre indicatif. La pose et la section des câbles et des conducteurs sont soumises aux normes NFC15-100 et NFC14-100. Les appareils Samsung sont prévus pour fonctionner avec une tension résiduelle, entre neutre et terre, inférieure ou égale à 5 volts. ** Plus de détails sur la certification sur www.eurovent-certification.com.



UNITÉS INTÉRIEURES

Gainable Slim

Référence			NH022LHXEA	NH028LHXEA	NH036LHXEA	NH045LHXEA	NH056LHXEA
Alimentation		Ø / # / V / Hz	1 / 2 / 220-240 / 50	1 / 2 / 220-240 / 50	1 / 2 / 220-240 / 50	1 / 2 / 220-240 / 50	1 / 2 / 220-240 / 50
Performances énergétiques							
Puissance nominale	Froid ⁽¹⁾	kW	2,5	3,2	4	5	6,3
	Chaud ⁽²⁾	kW	2,2	2,8	3,6	4,5	5,6
Puissance absorbée		W	80	80	80	90	100
Intensité nominale		A	0,4	0,4	0,4	0,6	0,6
Autres							
Pression sonore ⁽³⁾	PV / GV	dB(A)	26 / 31	27 / 32	27 / 32	30 / 33	30 / 33
Ventilateur	Type	-	Sirroco Fan	Sirroco Fan	Sirroco Fan	Sirroco Fan	Sirroco Fan
Débit d'air	Froid - max.	m³/h	480	540	600	840	900
	Chaud - max.	m³/h	540	600	720	990	1080
	ESP	mmaQ (min / std / max)	0 / 2 / 4	0 / 2 / 4	0 / 2 / 4	0 / 2 / 4	0 / 2 / 4
Dimensions & Poids							
Dimensions nettes (L x H x P)		mm	900 x 199 x 600	900 x 199 x 600	900 x 199 x 600	1100 x 199 x 600	1100 x 199 x 600
Poids net		kg	26	26	26	31	31
Données électriques							
Section de câble	Alimentation UE*	mm²	3G2,5	3G2,5	3G2,5	3G2,5	3G2,5
	Interconnexion de communication (Bus)	mm²	2G0,75	2G0,75	2G0,75	2G0,75	2G0,75
Disjoncteur*		A	2	2	2	2	2
Raccordements et réfrigérant							
Réfrigérant	Type	-	R410A	R410A	R410A	R410A	R410A
	Contrôle	-	Détendeur externe	Détendeur externe	Détendeur externe	Détendeur externe	Détendeur externe
Raccordement	Liquide	pouces	1/4	1/4	1/4	1/4	3/8
	Gaz	pouces	1/2	1/2	1/2	1/2	5/8
Évacuation des condensats		Ø / mm	OD 32 / ID 25	OD 32 / ID 25	OD 32 / ID 25	OD 32 / ID 25	OD 32 / ID 25

Lors de son fonctionnement, ce produit utilise des gaz à effet de serre fluorés (R410A)



Neo Forte

Référence			NH022NHXEA	NH028NHXEA	NH036NHXEA	NH056NHXEA	NH071NHXEA
Alimentation		Ø / # / V / Hz	1 / 2 / 220-240 / 50	1 / 2 / 220-240 / 50	1 / 2 / 220-240 / 50	1 / 2 / 220-240 / 50	1 / 2 / 220-240 / 50
Performances énergétiques							
Puissance nominale	Froid ⁽¹⁾	kW	2,5	3,2	4	6,3	7
	Chaud ⁽²⁾	kW	2,2	2,8	3,6	5,6	6,8
Puissance absorbée		W	25	25	30	45	50
Intensité nominale		A	0,18	0,18	0,18	0,27	0,30
Autres							
Pression sonore ⁽³⁾	PV / GV	dB(A)	23 / 32	23 / 32	23 / 36	30 / 40	30 / 41
Ventilateur	Type	-	Cross Flow Fan	Cross Flow Fan	Cross Flow Fan	Cross Flow Fan	Cross Flow Fan
Débit d'air max.	Froid	m³/h	468	468	558	720	840
	Chaud	m³/h	492	492	570	780	900
Dimensions & Poids							
Dimensions nettes (L x H x P)		mm	825 x 285 x 189	825 x 285 x 189	825 x 285 x 189	1065 x 298 x 218	1065 x 298 x 218
Poids net		kg	7,8	7,8	7,8	13	13
Données électriques							
Section de câble	Alimentation UE*	mm²	3G2,5	3G2,5	3G2,5	3G2,5	3G2,5
	Interconnexion de communication (Bus)	mm²	2G0,75	2G0,75	2G0,75	2G0,75	2G0,75
Disjoncteur*		A	2	2	2	2	2
Raccordements et réfrigérant							
Réfrigérant	Type	-	R410A	R410A	R410A	R410A	R410A
	Contrôle	-	Détendeur externe	Détendeur externe	Détendeur externe	Détendeur externe	Détendeur externe
Raccordement	Liquide	pouces	1/4	1/4	1/4	1/4	3/8
	Gaz	pouces	1/2	1/2	1/2	1/2	5/8
Évacuation des condensats		Ø / mm	ID 18	ID 18	ID 18	ID 18	ID 18

Lors de son fonctionnement, ce produit utilise des gaz à effet de serre fluorés (R410A)

*1) Les capacités nominales en froid sont basées sur : Température Intérieure : 27°C Bulbe Sec, 19°C Bulbe Humide, Température Extérieure : 35°C Bulbe sec, 24°C Bulbe Humide. Tuyauterie équivalente en réfrigérant : 7,5 m / Dénivelé : 0 m. *2) Les capacités nominales en chaud sont basées sur : Température Intérieure : 20°C Bulbe Sec, 15°C Bulbe Humide, Température Extérieure : 7°C Bulbe Sec, 6°C Bulbe Humide. Tuyauterie équivalente en réfrigérant : 7,5 m / Dénivelé : 0 m. *3) La pression acoustique a été mesurée dans une chambre sourde. Le niveau sonore peut donc sensiblement varier différent selon les conditions d'installation

* Valeurs données à titre indicatif. La pose et la section des câbles et des conducteurs sont soumis aux normes NEC15-100 et NF.C14-100. Les appareils Samsung sont prévus pour fonctionner avec une tension résiduelle, entre neutre et terre, inférieure ou égale à 5 volts. ** Plus de détails sur la certification sur www.eurovent-certification.com.

Plan d'encombrement

NH022/028/036NHXEA

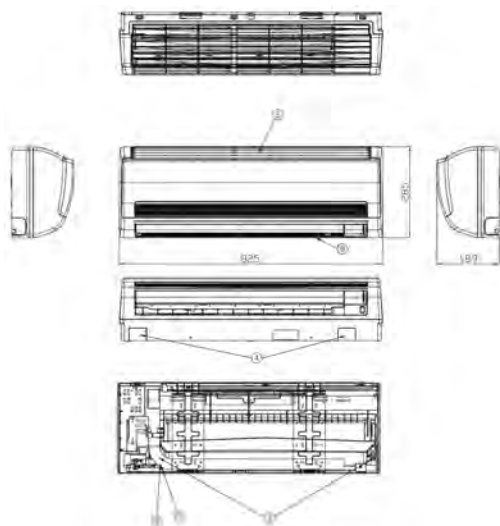

NH056/071NHXEA

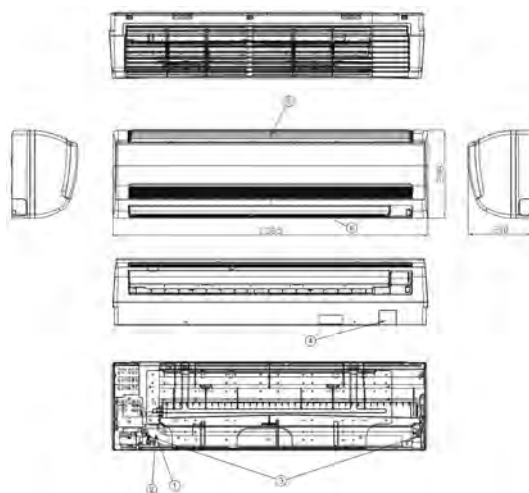

NH022/028/036LHXEA

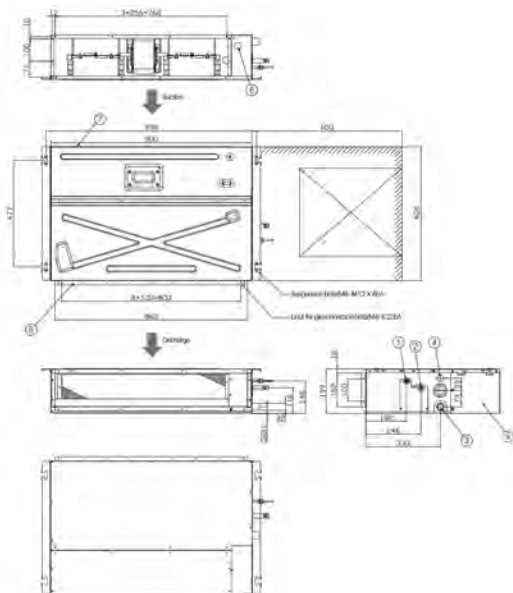



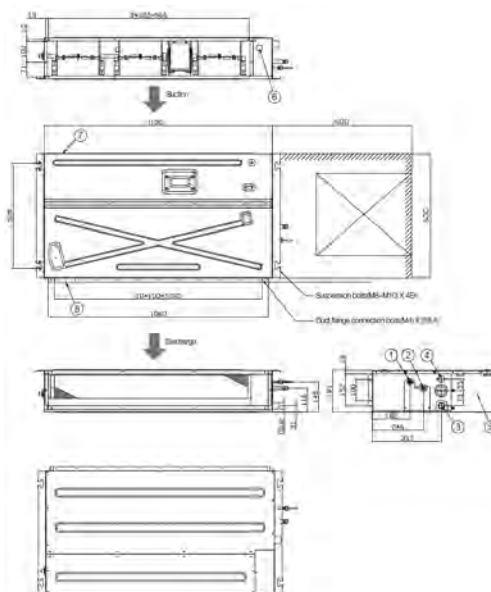











NH045/056LHXEA



- | | |
|--|--|
| 1 - Connexion ligne liquide | 4 - Alimentation et bus de communication |
| 2 - Connexion ligne gaz | 5 - Sortie d'air |
| 3 - Sortie d'évacuation des condensats | 6 - Entrée d'air |

OPTIONS ET ACCESSOIRES EHS

Système EHS		MONOBLOC		BIBLOC	HYBRIDE		
				 Module hydraulique	 Gainable Slim	 Neo Forte (fixation murale)	 Module hydraulique
Puissance		5 kW	9/12/14/16 kW	8/16 kW	2,2~5,6 kW	2,2~7,1 kW	8/16 kW
Kit EEV (Option)  2 ou 3 sorties		-	-	-	Inclus dans l'unité	MXD-A13K116A ≤ 3,6 kW 1 sortie + ≥ 5,6 kW 1 sortie	-
						MXD-A13K200A ≤ 3,6 kW x 2 sorties	
						MXD-A16K200A ≥ 5,6 kW x 2 sorties	
						MXD-A13K216A ≤ 3,6 kW 2 sorties + ≥ 5,6 kW 1 sortie	
						MXD-A13K300A ≤ 3,6 kW x 3 sorties	
						MXD-A16K231A ≤ 3,6 kW 1 sortie + ≥ 5,6 kW 2 sorties	
					MXD-A16K300A ≥ 5,6 kW 3 sorties		
Joint Y (Option) 		-	-	-	MXJ-YA1509M		
Pompe de relevage (Option) 		-	-	-	MDP-E075SEE3	-	-
Télécommande à distance (Option/Inclus) 		-	-	-	MR-EH00 (Option)	ARH-1364 (Inclus)	-
Kit récepteur commande à distance (Option) 		-	-	-	MRK-A00	-	-
Commande à distance câblée (Option/Inclus) 		Inclus			MWR-WH00 MWR-WE10 MWR-SH00 (Option)		Inclus
Kit de contrôle 		MIM-E03BN	MIM-E03AN	-	-	-	-
Cordon chauffant (option/inclus) 		(Inclus)	(Inclus)	-	-	-	-

(Note) Nous déconseillons d'installer le kit EEV près du salon ou des chambres

TABLES DE PERFORMANCES EHS MONOBLOC

AE050JXYDEH/EU									
Température sortie eau (°C)	35			45			55		
Température extérieure (°C)	Puissance restituée (kW)	Puissance consommée (kW)	COP	Puissance restituée (kW)	Puissance consommée (kW)	COP	Puissance restituée (kW)	Puissance consommée (kW)	COP
-20	3,53	1,68	2,10	3,38	2,11	1,60	-	-	-
-10	4,42	1,73	2,55	4,23	2,18	1,94	3,81	2,72	1,40
-7	4,7	1,75	2,69	4,5	2,2	2,05	4,7	2,6	1,81
-2	4,6	1,53	3,01	4,25	1,83	2,32	3,83	2,28	1,68
2	4,5	1,3	3,46	4	1,45	2,76	3,6	1,81	1,99
7	5	1,06	4,72	4,7	1,35	3,48	4,5	1,6	2,81

AE090JXYDEH/EU - AE090JXYDGH/EU									
Température sortie eau (°C)	35			45			55		
Température extérieure (°C)	Puissance restituée (kW)	Puissance consommée (kW)	COP	Puissance restituée (kW)	Puissance consommée (kW)	COP	Puissance restituée (kW)	Puissance consommée (kW)	COP
-20	5,7	3,05	1,87	5,36	3,36	1,60	-	-	-
-10	7,14	3,15	2,27	6,72	3,47	1,94	6,05	4,33	1,40
-7	7,6	3,18	2,39	7,15	3,5	2,04	5,9	3,7	1,59
-2	4,6	1,53	3,01	4,25	1,83	2,32	3,3	2,28	1,45
2	7	2,33	3	6,5	2,6	2,50	5,85	3,25	1,80
7	9	2,14	4,21	8,1	2,39	3,39	8	2,96	2,70

AE120JXYDEH/EU - AE120JXYDGH/EU									
Température sortie eau (°C)	35			45			55		
Température extérieure (°C)	Puissance restituée (kW)	Puissance consommée (kW)	COP	Puissance restituée (kW)	Puissance consommée (kW)	COP	Puissance restituée (kW)	Puissance consommée (kW)	COP
-20	7,73	3,79	2,04	7,04	4,54	1,55	-	-	-
-10	9,68	3,91	2,48	8,83	4,68	1,89	7,94	5,85	1,36
-7	10,3	3,95	2,61	9,39	4,73	1,99	8,47	5,51	1,54
-2	10,05	3,45	2,91	9,7	4,27	2,27	8,73	5,33	1,64
2	9,8	2,95	3,32	10	3,8	2,63	9	4,75	1,89
7	12	2,66	4,51	11,4	3,45	3,30	10,5	3,9	2,69

AE140JXYDEH/EU - AE140JXYDGH/EU									
Température sortie eau (°C)	35			45			55		
Température extérieure (°C)	Puissance restituée (kW)	Puissance consommée (kW)	COP	Puissance restituée (kW)	Puissance consommée (kW)	COP	Puissance restituée (kW)	Puissance consommée (kW)	COP
-20	8,1	4,05	2,00	8,03	5,42	1,48	-	-	-
-10	10,15	4,18	2,43	10,06	5,59	1,80	9,05	6,99	1,29
-7	10,8	4,22	2,56	10,7	5,65	1,89	10	5,9	1,69
-2	11	3,83	2,87	10,93	5,08	2,15	9,83	6,34	1,55
2	11,2	3,44	3,26	11,15	4,5	2,48	10,04	5,63	1,78
7	14	3,14	4,46	13	3,95	3,29	12,25	4,45	2,75

AE160JXYDEH/EU - AE160JXYDGH/EU									
Température sortie eau (°C)	35			45			55		
Température extérieure (°C)	Puissance restituée (kW)	Puissance consommée (kW)	COP	Puissance restituée (kW)	Puissance consommée (kW)	COP	Puissance restituée (kW)	Puissance consommée (kW)	COP
-20	10,05	5,2	1,93	10,13	6,53	1,55	-	-	-
-10	12,6	5,37	2,35	12,69	6,73	1,89	11,42	8,42	1,36
-7	13,4	5,42	2,47	13,5	6,8	1,99	11,8	7	1,69
-2	12,95	4,73	2,74	12,03	5,54	2,17	10,82	6,92	1,56
2	12,5	4,03	3,10	10,55	4,27	2,47	9,5	5,34	1,78
7	16	3,8	4,21	14,7	4,6	3,20	14,5	5,4	2,69

Conditions de mesures :

Puissance restituée selon standard Eurovent 6/C/003-2006 - T = 3-8 °C - Puissance consommée selon standard Eurovent 6/C/003-2006 - Test avec dégivrage intégré selon norme EN14511

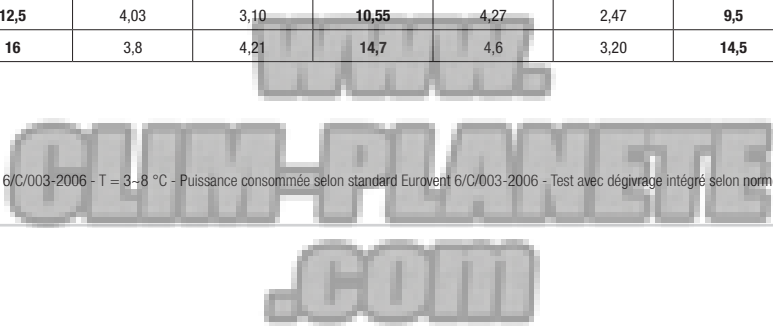

TABLES DE PERFORMANCES EHS BIBLOC

AE040JXEDEH/EU									
Température sortie eau (°C)	35			45			55		
Température extérieure (°C)	Puissance restituée (kW)	Puissance consommée (kW)	COP	Puissance restituée (kW)	Puissance consommée (kW)	COP	Puissance restituée (kW)	Puissance consommée (kW)	COP
-20	3,03	1,47	2,06	-	-	-	-	-	-
-15	3,31	1,47	2,25	3,25	1,96	1,66	-	-	-
-10	3,58	1,45	2,47	3,65	1,93	1,89	3,71	2,41	1,54
-7	3,75	1,43	2,62	3,88	1,91	2,03	4,02	2,38	1,69
-2	3,58	1,2	2,98	3,68	1,61	2,29	3,79	2,02	1,88
2	3,4	0,97	3,51	3,49	1,32	2,64	3,57	1,54	2,32
7	4,4	0,86	5,12	4,2	1,2	3,50	4	1,54	2,60

AE060JXEDEH/EU									
Température sortie eau (°C)	35			45			55		
Température extérieure (°C)	Puissance restituée (kW)	Puissance consommée (kW)	COP	Puissance restituée (kW)	Puissance consommée (kW)	COP	Puissance restituée (kW)	Puissance consommée (kW)	COP
-20	4,13	2,1	1,97	-	-	-	-	-	-
-15	4,5	2,1	2,14	4,18	2,53	1,65	-	-	-
-10	4,88	2,07	2,36	4,69	2,49	1,88	4,5	2,91	1,55
-7	5,1	2,05	2,49	4,99	2,46	2,03	4,88	2,88	1,69
-2	4,85	1,72	2,82	4,74	2,08	2,28	4,63	2,44	1,90
2	4,6	1,39	3,31	4,48	1,7	2,64	4,37	2,01	2,17
7	6	1,25	4,80	5,4	1,55	3,48	4,8	1,85	2,59

AE090JXEDH/EU									
Température sortie eau (°C)	35			45			55		
Température extérieure (°C)	Puissance restituée (kW)	Puissance consommée (kW)	COP	Puissance restituée (kW)	Puissance consommée (kW)	COP	Puissance restituée (kW)	Puissance consommée (kW)	COP
-20	6,04	3,18	1,90	-	-	-	-	-	-
-15	6,64	3,18	2,09	6,07	3,71	1,64	-	-	-
-10	7,24	3,13	2,31	6,86	3,65	1,88	6,48	4,16	1,56
-7	7,6	3,1	2,45	7,33	3,61	2,03	7,07	4,12	1,72
-2	7,65	2,69	2,84	7,29	3,11	2,34	6,92	3,53	1,96
2	7,7	2,28	3,38	7,24	2,61	2,77	6,78	2,94	2,31
7	9	2,01	4,48	8,6	2,5	3,44	8,2	2,99	2,74

AE120JXEDH/EU									
Température sortie eau (°C)	35			45			55		
Température extérieure (°C)	Puissance restituée (kW)	Puissance consommée (kW)	COP	Puissance restituée (kW)	Puissance consommée (kW)	COP	Puissance restituée (kW)	Puissance consommée (kW)	COP
-20	8,19	4,12	1,99	-	-	-	-	-	-
-15	9	4,12	2,18	8,1	4,97	1,63	-	-	-
-10	9,81	4,05	2,42	9,23	4,89	1,89	8,64	5,73	1,51
-7	10,3	4,01	2,57	9,9	4,84	2,05	9,5	5,67	1,68
-2	10,05	3,5	2,87	9,7	4,24	2,29	9,35	4,98	1,88
2	9,8	2,99	3,28	9,5	3,64	2,61	9,2	4,29	2,14
7	12	2,59	4,63	11,5	3,23	3,56	11	3,87	2,84

AE140JXEDH/EU									
Température sortie eau (°C)	35			45			55		
Température extérieure (°C)	Puissance restituée (kW)	Puissance consommée (kW)	COP	Puissance restituée (kW)	Puissance consommée (kW)	COP	Puissance restituée (kW)	Puissance consommée (kW)	COP
-20	9,36	4,75	1,97	-	-	-	-	-	-
-15	10,3	4,75	2,17	9,1	5,57	1,63	-	-	-
-10	11,24	4,67	2,41	10,35	5,48	1,89	9,46	6,29	1,50
-7	11,8	4,63	2,55	11,1	5,43	2,04	10,4	6,23	1,67
-2	11,5	4,04	2,85	10,85	4,75	2,28	10,2	5,47	1,86
2	11,2	3,45	3,25	10,6	4,08	2,60	10	4,71	2,12
7	14	3,15	4,44	13	3,75	3,47	12	4,35	2,76

AE160JXEDH/EU									
Température sortie eau (°C)	35			45			55		
Température extérieure (°C)	Puissance restituée (kW)	Puissance consommée (kW)	COP	Puissance restituée (kW)	Puissance consommée (kW)	COP	Puissance restituée (kW)	Puissance consommée (kW)	COP
-20	10,64	5,51	1,93	-	-	-	-	-	-
-15	11,7	5,51	2,12	10,51	6,46	1,63	-	-	-
-10	12,76	5,42	2,35	11,91	6,35	1,88	11,05	7,29	1,52
-7	13,4	5,36	2,50	12,74	6,29	2,03	12,09	7,22	1,67
-2	12,95	4,67	2,77	12,39	5,5	2,25	11,83	6,33	1,87
2	12,5	3,98	3,14	12,04	4,7	2,56	11,57	5,43	2,13
7	16	3,76	4,26	15,3	4,54	3,37	14,6	5,32	2,74

Conditions de mesures :

Puissance restituée selon standard Eurovent 6/C/003-2006 - T = 3-8 °C - Puissance consommée selon standard Eurovent 6/C/003-2006 - Test avec dégivrage intégré selon norme EN14511

TABLES DE PERFORMANCES EHS HYBRIDE

RD060PHXEA									
Température sortie eau (°C)	35			45			55		
Température Extérieure	P restituée (kW)	P consommée (kW)	COP	P restituée (kW)	P consommée (kW)	COP	P restituée (kW)	P consommée (kW)	COP
-20	4,22	2,19	1,93	-	-	-	-	-	-
-15	5,15	2,29	2,25	4,81	2,71	1,78	-	-	-
-10	6,07	2,39	2,54	5,55	2,78	2,00	4,95	3,09	1,60
-7	6,77	2,59	2,61	6,27	2,98	2,10	5,68	3,27	1,74
-2	6,57	2,58	2,55	6,18	2,91	2,12	5,70	3,14	1,82
2	4,59	1,28	3,58	4,31	1,51	2,86	2,49	2,28	1,09
7	6,00	1,30	4,62	5,30	1,56	3,40	3,63	1,98	1,83

RD070PHXEA									
Température sortie eau (°C)	35			45			55		
Température Extérieure	P restituée (kW)	P consommée (kW)	COP	P restituée (kW)	P consommée (kW)	COP	P restituée (kW)	P consommée (kW)	COP
-20	5,19	2,72	1,91	-	-	-	-	-	-
-15	6,08	2,77	2,20	5,52	3,24	1,71	-	-	-
-10	6,96	2,82	2,47	6,12	3,30	1,86	5,28	3,79	1,40
-7	7,64	2,92	2,62	6,79	3,40	2,00	6,10	3,88	1,57
-2	7,22	2,70	2,68	6,51	3,13	2,08	6,12	3,53	1,74
2	5,50	1,59	3,46	5,13	1,68	3,05	3,11	2,45	1,27
7	7,00	1,59	4,40	6,20	1,88	3,30	4,74	2,43	1,95

RD080PHXEA									
Température sortie eau (°C)	35			45			55		
Température Extérieure	P restituée (kW)	P consommée (kW)	COP	P restituée (kW)	P consommée (kW)	COP	P restituée (kW)	P consommée (kW)	COP
-20	5,68	3,24	1,75	-	-	-	-	-	-
-15	6,77	3,45	1,96	5,59	3,81	1,47	-	-	-
-10	7,85	3,65	2,15	6,59	3,89	1,69	5,32	4,13	1,29
-7	8,85	3,74	2,37	7,51	3,95	1,90	6,16	4,15	1,49
-2	8,70	3,41	2,55	7,48	3,56	2,10	6,26	3,68	1,70
2	5,76	1,95	2,95	5,65	2,07	2,73	4,46	2,74	1,63
7	8,00	1,93	4,15	7,20	2,25	3,20	6,17	2,82	2,19

RD110PHXEA									
Température sortie eau (°C)	35			45			55		
Température Extérieure	P restituée (kW)	P consommée (kW)	COP	P restituée (kW)	P consommée (kW)	COP	P restituée (kW)	P consommée (kW)	COP
-20	6,98	3,52	1,99	-	-	-	-	-	-
-15	8,60	3,75	2,29	7,40	4,58	1,61	-	-	-
-10	9,59	3,85	2,49	9,31	4,42	2,11	8,55	4,99	1,71
-7	10,19	3,91	2,61	9,52	4,45	2,14	8,67	5,00	1,73
-2	9,10	3,45	2,64	8,05	3,89	2,07	7,22	4,33	1,67
2	8,53	2,32	3,68	7,91	2,84	2,79	7,29	3,37	2,16
7	11,00	2,42	4,55	10,00	2,86	3,50	9,00	3,30	2,73

RD140PHXEA									
Température sortie eau (°C)	35			45			55		
Température Extérieure	P restituée (kW)	P consommée (kW)	COP	P restituée (kW)	P consommée (kW)	COP	P restituée (kW)	P consommée (kW)	COP
-20	8,88	4,47	1,99	-	-	-	-	-	-
-15	10,75	5,02	2,14	8,82	5,43	1,62	-	-	-
-10	12,09	5,12	2,36	10,58	5,52	1,92	9,07	5,93	1,53
-7	12,78	5,18	2,47	10,87	5,49	1,98	9,97	5,80	1,72
-2	11,39	4,58	2,49	9,30	4,72	1,97	9,08	4,86	1,87
2	10,85	3,08	3,52	10,21	3,83	2,67	9,55	4,58	2,09
7	14,00	3,21	4,36	12,90	3,85	3,35	11,80	4,49	2,63

RD160PHXEA									
Température sortie eau (°C)	35			45			55		
Température Extérieure	P restituée (kW)	P consommée (kW)	COP	P restituée (kW)	P consommée (kW)	COP	P restituée (kW)	P consommée (kW)	COP
-20	9,07	5,60	1,62	-	-	-	-	-	-
-15	11,22	5,51	2,04	9,42	5,85	1,61	-	-	-
-10	13,03	5,61	2,33	11,06	5,83	1,90	9,14	6,01	1,52
-7	13,18	5,61	2,35	11,36	5,81	1,96	10,14	5,92	1,71
-2	12,06	4,95	2,44	10,23	5,08	2,01	9,79	5,09	1,92
2	12,41	3,74	3,32	11,01	4,41	2,50	10,04	5,06	1,98
7	16,00	3,90	4,10	14,50	4,53	3,20	13,25	5,19	2,55

Conditions de mesures :

Puissance restituée selon standard Eurovent 6/C/003-2006 - T = 3 - 8 °C - Puissance consommée selon standard Eurovent 6/C/003-2006 - Test avec dégivrage intégré selon norme EN14511



Adaptation et performances

La grande variété d'unités intérieures associée aux différentes puissances de groupes disponibles (mono et triphasé) font de la gamme mono-split tertiaire une solution efficace pour les locaux tertiaires ou résidentiels de type loft...

WWW.CLIM-PLANETE.COM

SOLUTIONS TERTIAIRES

MONO-SPLIT



GAMMES ET FONCTIONS	102
MISTRAL TERTIAIRE	104
CASSETTE SLIM 1 VOIE	106
TECHNOLOGIE CASSETTE 360	108
CASSETTE 360	110
TECHNOLOGIE CASSETTE 4 VOIES	112
CASSETTE 4 VOIES 600 x 600	114
CASSETTE 4 VOIES 800 x 800 DELUXE	116
TECHNOLOGIE GAINABLE	118
GAINABLE SLIM	122
GAINABLE MSP DELUXE	124
GAINABLE HSP CHÂSSIS SÉPARABLE	126
CONVERTIBLE	128
PLAFONNIER	130



WWW.
CLIM-PLANETE
.COM

SOLUTIONS TERTIAIRES MONO-SPLIT

GAMMES ET FONCTIONS - UNITÉS EXTÉRIEURES

Type	Capacité		2,6 kW	3,5 kW	5,2 kW	6 kW	7 / 7,1 kW	9 kW
SMART INVERTER	PREMIUM	Monophasé						
		Triphasé						
	DELUXE	Monophasé						
		Triphasé						

Type	Capacité		10 kW	12,5 kW	14 kW	18 kW	22 kW
SMART INVERTER	PREMIUM	Monophasé					
		Triphasé					
	DELUXE	Monophasé					
		Triphasé					

WWW.
CLIM-PLANETE
.COM

GAMMES ET FONCTIONS - UNITÉS INTÉRIEURES

/ Cassettes

Modèle		CASSETTE 360	4 VOIES 800 x 800	4 VOIES 600 x 600	SLIM 1 VOIE
Puissance (kW)	2,6			●	●
	3,5			●	●
	5,2		●	●	
	6			●	
	7 / 7,1	●	●	●	
	9	●	●		
	10	●	●		
	12,5	●	●		
14	●	●			
Caractéristiques	Unité compacte	●		●	●
	Unité légère	●	●	●	●
	Contrôle WiFi	●	●	●	
	Volets individuels		●	●	
	Détecteur de mouvements			●	
	Pompe de relevage intégrée	●	●	●	●
	Façade noire		●		
	Façade lisse	●			●
	Fonction anti-stratification	●	●	●	●
Compatible GTB/GTC	●	●	●	●	

/ Gainables

Modèle		SLIM	MSP	HSP
Puissance (kW)	2,6	●		
	3,5	●	●	
	5	●	●	
	6		●	
	7,1	●	●	
	9		●	
	10		●	
	12,5		●	
	14		●	
18			●	
22			●	
Caractéristiques	Unité compacte	●	●	●
	Échangeur aluminium FMC	●	●	
	Ajustement auto de la pression statique	●	●	
	Contrôle WiFi	●	●	
	Zone Controller 8 zones	●	●	●
	Virus Doctor	●	●	(option)

/ Muraux

Modèle		MISTRAL TERTIAIRE
Puissance (kW)	2,6	●
	3,5	●
	5,2	●
	7,1	●
Caractéristiques	Filtre Full HD	●
	Smart Inverter	●
	Télécommande sans fil	●
	Télécommande filaire (option)	●

/ Consoles / Convertibles plafonniers

Modèle		CONSOLE	CONVERTIBLE PLAFONNIER	PLAFONNIER
Puissance (kW)	2,6	●		
	3,5	●		
	5,2	●		
	7 / 7,1		●	
	10			●
	12			●
	14			●
16			●	
Caractéristiques	Virus Doctor	●		(option)
	Design agréable	●	●	●
	Filtre antivirus	●		
	Unité légère	●	●	●
	Installation flexible	●	●	●
	Télécommande sans fil	●	●	●
Télécommande filaire (option)	●	●	●	

/ MISTRAL TERTIAIRE



Disponible en 4 puissances, 2,6 à 7,1 kW

- Filtre Full HD
- Smart Inverter
- Économiseur intelligent Smart Saver
- Mode nuit
- Mode rafraîchissement rapide



/ Accessoires en option



MWR-WE10



MWR-WH00



MWR-SH00

Télécommandes individuelles filaire

/ Accessoire en série



MR-EH00

Télécommande infrarouge

/ Plan d'encombrement

AC026FBRDEH/EU, AC035FBRDEH/EU

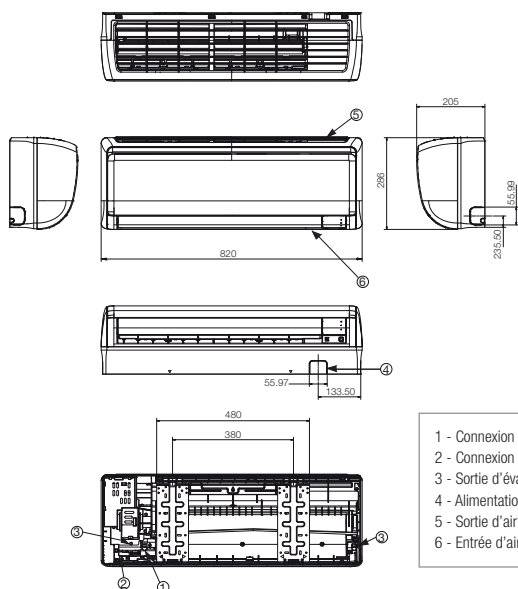

AC052FBRDEH/EU, AC071FBRDEH/EU

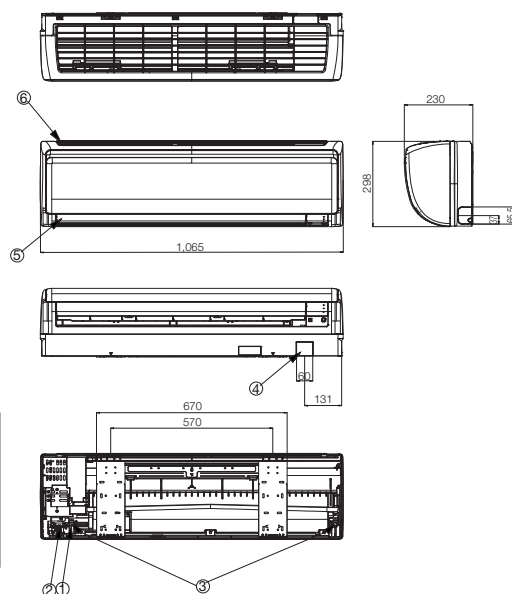

- 1 - Connexion ligne liquide
- 2 - Connexion ligne gaz
- 3 - Sortie d'évacuation des condensats
- 4 - Alimentation et bus de communication
- 5 - Sortie d'air
- 6 - Entrée d'air

/ Schéma de câblage recommandé*

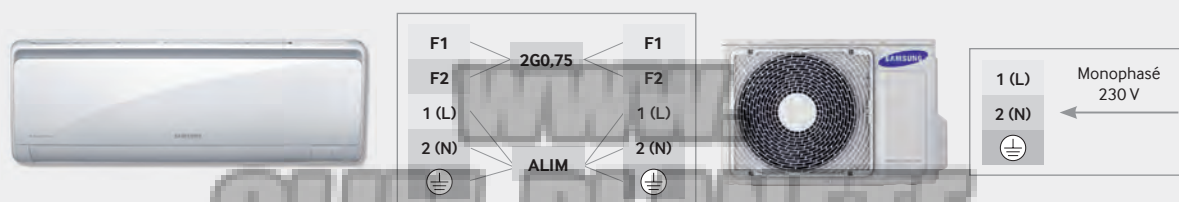



Gamme		Mistral Tertiaire				
Unité Intérieure		AC026FBRDEH/EU	AC035FBRDEH/EU	AC052FBRDEH/EU	AC071FBRDEH/EU	
Unité Extérieure		AC026FCADEH/EU	AC035FCADEH/EU	AC052FCADEH/EU	AC071FCADEH/EU	
Puissance						
	Froid	kW (min / std / max)	1,2 / 2,6 / 3,49	1,2 / 3,5 / 3,7	1,9 / 5 / 6,05	2,2 / 7,1 / 8
	Chaud à +7°C	kW (min / std / max)	0,94 / 3,5 / 4,19	1,04 / 4 / 4,4	1,5 / 6 / 6,25	1,9 / 8 / 9
	Chaud à -10°C	kW	2,34	2,95	4,62	6,11
Performances énergétiques						
Performances	Froid	SEER	5,9 / A+	5,6 / A+	6,2 / A++	6 / A+
		Consommation kWh/an	154	219	282	414
	Chaud	SCOP@average (P_design 70% ↑)	3,9 / A	3,9 / A	3,8 / A	3,8 / A
		Consommation kWh/an	862	898	1216	1842
	Froid	EER	4,08	3,21	3,11	3,01
	Chaud	COP	3,6	3,42	3,41	2,81
Débit d'air max.	Unité Intérieure	m³/h	600	-	900	900
	Unité Extérieure	m³/h	1740	1800	1980	3120
Puissance acoustique	Unité Intérieure	dB(A)	53	55	60	63
	Unité Extérieure	dB(A)	60	62	64	67
Pression sonore	Unité Intérieure (PV / Std / GV)	dB(A)	24 / 31 / 35	25 / 32 / 37	30 / 35 / 40	31 / 37 / 44
	Unité Extérieure (Froid / Chaud)	dB(A)	47 / 47	47 / 47	49 / 49	49 / 51
Ventilateur	Type	-	Crossflow Fan	Crossflow Fan	Crossflow Fan	Crossflow Fan
	Sortie	W	35	35	27	27
	Nombre d'unités	EA	1	1	1	1
Données électriques						
Alimentation	Unité Intérieure	Φ / V / Hz	1 / 220-240 / 50	1 / 220-240 / 50	1 / 220-240 / 50	1 / 220-240 / 50
	Unité Extérieure	Φ / V / Hz	1 / 220-240 / 50	1 / 220-240 / 50	1 / 220-240 / 50	1 / 220-240 / 50
Compresseur	Type	-	Single BLDC Rotary	Single BLDC Rotary	Twin BLDC Rotary	Twin BLDC Rotary
Puissance absorbée	Froid	kW (min / std / max)	0,23 / 0,64 / 1,49	0,24 / 1,09 / 1,5	0,4 / 1,61 / 2,2	0,35 / 2,36 / 4
	Chaud	kW (min / std / max)	0,21 / 0,97 / 1,14	0,21 / 1,17 / 1,4	0,34 / 1,76 / 3,15	0,35 / 2,85 / 4
Intensité nominale	Froid	A (min / std / max)	1,6 / 3,4 / 7	1,6 / 5,1 / 7	2,6 / 7,2 / 9,8	2 / 10,5 / 21
	Chaud	A (min / std / max)	1,3 / 5 / 5,4	2,3 / 5,8 / 6,5	2,3 / 8,3 / 14	2 / 13 / 21
Section de câble	Alimentation UE*	Φ / mm	3G2,5	3G2,5	3G2,5	3G2,5
	Interconnexion électrique UI*	Φ / mm	3G1,5	3G1,5	3G1,5	3G1,5
	Interconnexion de communication (Bus)	Φ / mm	2G0,75	2G0,75	2G0,75	2G0,75
Disjoncteur*		A	10	10	16	25
Dimensions & Poids						
Dimensions nettes (L x H x P)	Unité Intérieure	mm	820 x 285 x 205	820 x 285 x 205	1065 x 298 x 230	1065 x 298 x 230
	Unité Extérieure	mm	790 x 548 x 285	790 x 548 x 285	790 x 548 x 285	880 x 798 x 310
Poids net	Unité Intérieure	kg	8,2	8,2	11,5	11,5
	Unité Extérieure	kg	33	33	38,5	55
Liaisons frigorifiques						
Réfrigérant	Type	-	R410A	R410A	R410A	R410A
	Charge d'usine	kg / m	0,95 / 20	0,95 / 20	1,4 / 5	1,8 / 5
	Charge additionnelle	g / m	-	-	10	25
Diamètre de raccordement	Liquide	pouces	1/4	1/4	1/4	1/4
	Gaz	pouces	3/8	3/8	1/2	5/8
Installation Limitation	Longueur	m	20 (25)	20 (25)	30 (35)	50 (55)
	Dénivelé max.	m	15 (15)	15 (15)	20 (20)	30 (30)
Évacuation condensats	Diamètre tuyau	mm	ID 18	ID 18	ID 18	ID 18
Divers						
Plage de fonctionnement	Froid	°C	-10~46	-10~46	-15~46	-15~50
	Chaud	°C	-15~24	-15~24	-15~24	-20~24

Conforme à la norme d'essai EN14511 - Ce système contient des gaz à effet de serre fluorés (R410A)

* Valeurs données à titre indicatif. La pose et la section des câbles et des conducteurs sont soumises aux normes NFC15-100 et NFC14-100. Les appareils Samsung sont prévus pour fonctionner avec une tension résiduelle, entre neutre et terre, inférieure ou égale à 5 volts. ** Plus de détails sur la certification sur www.eurovent-certification.com.

/ CASSETTE SLIM 1 VOIE



Disponible en 2 puissances, 2,6 et 3,5 kW

- Unité intérieure ultra compacte : hauteur 135 mm
- Châssis en ABS, plus léger
- Raccordements : longueur maximale de 20 m, dénivelé maximum de 15 m
- Pompe de relevage 75 cm intégrée



/ Accessoires en option



MWR-WE10



MWR-WH00



MWR-SH00



MR-EH00



PSSMA



PC1NUPMA

Télécommandes individuelles filaire

Télécommande infrarouge

Façades

/ Plan d'encombrement

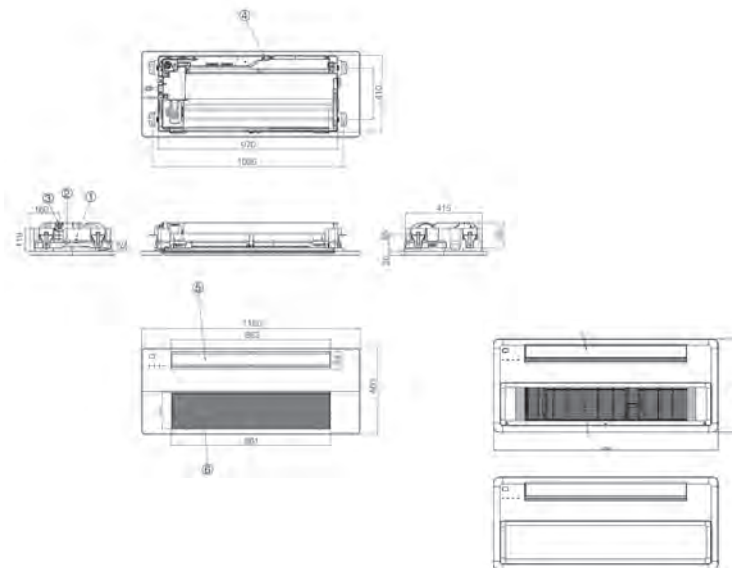

- 1 - Connexion ligne liquide
- 2 - Connexion ligne gaz
- 3 - Sortie d'évacuation des condensats
- 4 - Alimentation et bus de communication
- 5 - Sortie d'air
- 6 - Entrée d'air

/ Schéma de câblage recommandé*

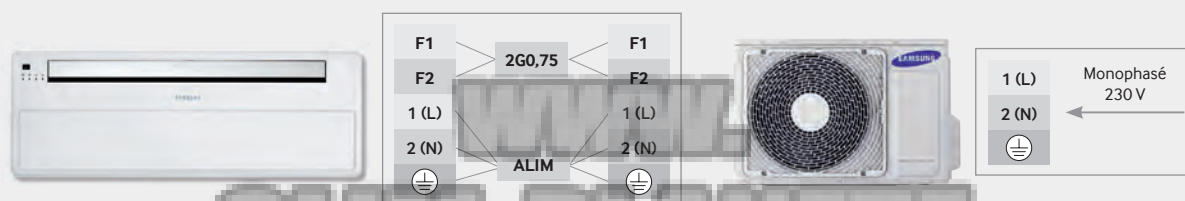



Type			Cassette 1 voie	
Unité Intérieure			AC026FB1DEH/EU	AC035FB1DEH/EU
Unité Extérieure			AC026FCADEH/EU	AC035FCADEH/EU
Puissance				
	Froid	kW (min / std / max)	0,98 / 2,6 / 3,5	0,98 / 3,5 / 4,1
	Chaud à +7°C	kW (min / std / max)	0,95 / 3,3 / 4,6	0,95 / 4 / 4,75
	Chaud à -10°C	kW	2,72	3,31
Performances énergétiques				
Performances	Froid	SEER	5,6 / A+	5,4 / A
		Consommation kWh/an	163	227
	Chaud	SCOP@average (P_design 70%↑)	3,8 / A	3,8 / A
		Consommation kWh/an	921	921
Froid	EER	3,51	3,02	
Chaud	COP	3,63	3,45	
Débit d'air max.	Unité Intérieure	m³/h	480	570
	Unité Extérieure	m³/h	1740	1800
Puissance acoustique	Unité Intérieure	dB(A)	52	55
	Unité Extérieure	dB(A)	60	62
Pression sonore	Unité Intérieure (PV / Std / GV)	dB(A)	25 / 27,5 / 30	27 / 30 / 33
	Unité Extérieure (Froid / Chaud)	dB(A)	47 / 47	47 / 47
Ventilateur	Type	-	Crossflow Fan	Crossflow Fan
	Sortie	W	20	20
	Nombre d'unités	EA	1	1
Données électriques				
Alimentation	Unité Intérieure	Φ / V / Hz	1 / 220-240 / 50	1 / 220-240 / 50
	Unité Extérieure	Φ / V / Hz	1 / 220-240 / 50	1 / 220-240 / 50
Compresseur	Type	-	Single BLDC Rotary	Single BLDC Rotary
Puissance absorbée	Froid	kW (min / std / max)	0,25 / 0,74 / 1,12	0,25 / 1,16 / 1,42
	Chaud	kW (min / std / max)	0,21 / 0,91 / 1,3	0,21 / 1,16 / 1,39
Intensité nominale	Froid	A (min / std / max)	1,6 / 3,4 / 5,2	1,6 / 5,4 / 6,6
	Chaud	A (min / std / max)	1,4 / 4,3 / 6,4	1,4 / 5,5 / 6,8
Section de câble	Alimentation UE*	Φ, mm	3G2,5	3G2,5
	Interconnexion électrique UI*	Φ, mm	3G1,5	3G1,5
	Interconnexion de communication (Bus)	Φ, mm	2G0,75	2G0,75
Disjoncteur*		A	16	16
Dimensions & Poids				
Dimensions nettes (L x H x P)	Unité Intérieure	mm	970 x 135 x 410	970 x 135 x 410
	Unité Extérieure	mm	790 x 548 x 285	790 x 548 x 285
Poids net	Unité Intérieure	kg	9,9	9,9
	Unité Extérieure	kg	33	33
Liaisons frigorifiques				
Réfrigérant	Type	-	R410A	R410A
	Charge d'usine	kg / m	0,95 / 20	0,95 / 20
	Charge additionnelle	g / m	-	-
Diamètre de raccordement	Liquide	Φ / pouces	1 / 4	1 / 4
	Gaz	Φ / pouces	3 / 8	3 / 8
Installation	Longueur	m	20 (25)	20 (25)
Limitation	Dénivelé max.	m	15 (15)	15 (15)
Évacuation condensats	Diamètre tuyau	Φ / mm	OD 26 / ID 20	OD 26 / ID 20
Divers				
Façade	Référence	-	PSSMA	PSSMA
	Poids net	kg	3,1	3,1
	Dimensions nettes	mm	1180 x 25 x 460	1180 x 25 x 460
Plage de fonctionnement	Froid	°C	-10 ~ 46	-10 ~ 46
	Chaud	°C	-15 ~ 24	-15 ~ 24

Conforme à la norme d'essai EN14511 - Ce système contient des gaz à effet de serre fluorés (R410A)

TECHNOLOGIE CASSETTE 360

UN DESIGN UNIQUE POUR UNE PARFAITE INTÉGRATION ARCHITECTURALE



2 FACADES DISPONIBLES

Afin de satisfaire l'ensemble des demandes en matière de design et d'intégration, les cassettes 360 Samsung bénéficient de 2 types de façades : la façade ronde et la façade carrée.



CLIM-PLANETE
.COM

UN DESIGN UNIQUE **POUR UNE MEILLEUR CONFORT**

DISTRIBUTION D'AIR CIRCULAIRE

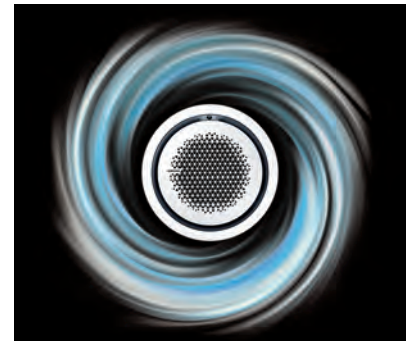

Grâce à son échangeur de chaleur rond et sa bouche de soufflage circulaire, la cassette 360 permet une répartition homogène de l'air traité.

SOUFFLAGE HORIZONTAL INDIRECT SANS VOLETS



Grâce à la présence de ventilateurs auxiliaires (Booster Fans), la cassette 360 souffle l'air en parallèle du plafond (effet Coanda). Ceci minimise ainsi la sensation de courant d'air et favorise le brassage d'air par convection naturelle.

De plus, l'absence de volet de soufflage permet d'optimiser de 25 % le flux d'air.

AFFICHAGE LED INTUITIF



Flux d'air horizontal

Flux d'air vertical

/ CASSETTE 360



Disponibles de 7,1 à 14 kW en mono et triphasé

- Soufflage 360
- Design unique
- Intégration parfaite dans n'importe quel environnement
- Possibilité façade ronde ou carrée
- Soufflage direct ou indirect
- Purificateur d'air Samsung Virus Doctor (en option)



/ Accessoires en option



/ Plan d'encombrement

AC071KN4DKH/EU

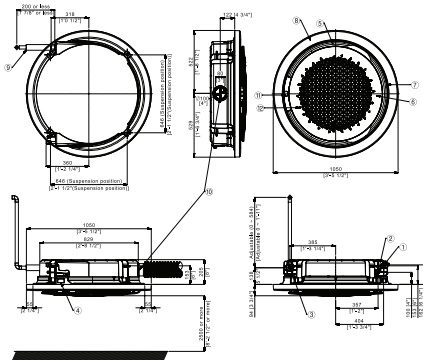

- 1 - Connexion ligne liquide
- 2 - Connexion ligne gaz
- 3 - Sortie d'évacuation des condensats
- 4 - Alimentation et bus de communication
- 5 - Grille d'entrée d'air
- 6 - Sortie d'air
- 7 - Guide d'air pour booster
- 8 - Grille de décoration
- 9 - Tube d'évacuation des condensats
- 10 - Entrée d'air neuf
- 11 - Affichage
- 12 - Récepteur infrarouge

AC090KN4DKH/EU, AC100KN4DKH/EU, AC120KN4DKH/EU, AC140KN4DKH/EU

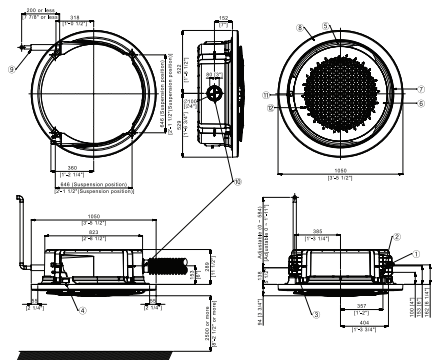

/ Schéma de câblage recommandé*

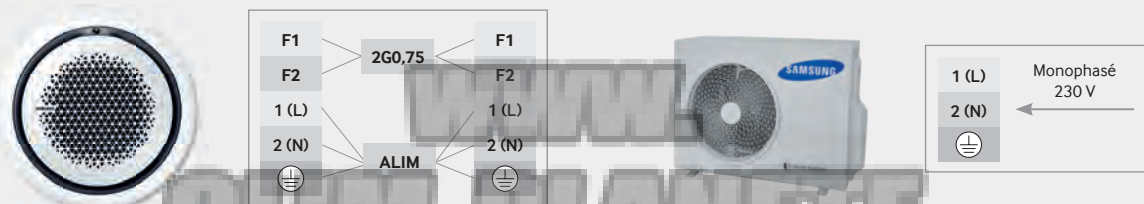



Gamme		Cassette 4 voies 360					
Unité Intérieure		AC071KN4DKH/EU	AC090KN4DKH/EU	AC100KN4DKH/EU	AC120KN4DKH/EU	AC140KN4DKH/EU	
Unité Extérieure - Monophasé		AC071KX4DKH/EU	AC090KX4DKH/EU	AC100KX4DKH/EU	AC120KX4DKH/EU	AC140KX4DKH/EU	
Unité Extérieure - Triphasé		-	-	AC100KX4DNH/EU	AC120KX4DNH/EU	AC140KX4DNH/EU	
Puissance							
	Froid	kW (min / std / max)	2,2 / 7,1 / 8	3 / 9 / 11,3	3 / 10 / 12	3,5 / 12 / 13,5	3,5 / 13,4 / 15,5
	Chaud	kW (min / std / max)	1,9 / 8 / 9	2,2 / 10 / 13,9	2,2 / 11,2 / 15,5	3,5 / 13 / 15,5	3,5 / 15,5 / 18
Performances énergétiques							
Performances	Froid	SEER	6,2 / A++	6,8 / A++	6,8 / A++	5,7 / A+	-
		Consommation kWh/an	401	463	515	737	-
	Chaud	SCOP@average (P_design 70%↑)	4,1 / A+	4,3 / A+	4,3 / A+	4,1 / A+	-
		Consommation kWh/an	1537	1726	1726	2390	-
	Froid	EER	2,85	3,19	2,94	2,55	3,21
	Chaud	COP	3,33	3,77	3,56	3,25	3,6
Débit d'air max.	Unité Intérieure	m³/h	858 / 954 / 1050	1188 / 1464 / 1806	1188 / 1530 / 1872	1188 / 1530 / 1950	1360 / 1626 / 1944
	Unité Extérieure	m³/h	3510	4680	4680	4680	6660
Puissance acoustique	Unité Intérieure	dB(A)	53	60	61	61	61
	Unité Extérieure	dB(A)	65	68	69	70	69
Pression sonore	Unité Intérieure (PV / Std / GV)	dB(A)	29 / 33 / 36	33 / 38 / 43	33 / 39 / 44	35 / 40 / 45	37 / 41 / 42
	Unité Extérieure (Froid / Chaud)	dB(A)	49 / 51	52 / 53	52 / 24	54 / 56	53 / 54
Ventilateur	Type	-	Turbo Fan	Turbo Fan	Turbo Fan	Turbo Fan	Turbo Fan
	Sortie	W	65	97	97	97	97
	Nombre d'unités	EA	1	1	1	1	1
Données électriques							
Alimentation	Unité Intérieure	Φ / V / Hz	1 / 220 ~ 240 / 50	1 / 220 ~ 240 / 50	1 / 220 ~ 240 / 50	1 / 220 ~ 240 / 50	1 / 220 ~ 240 / 50
	Unité Extérieure - Mono	Φ / V / Hz	1 / 220 ~ 240 / 50	1 / 220 ~ 240 / 50	1 / 220 ~ 240 / 50	1 / 220 ~ 240 / 50	1 / 220 ~ 240 / 50
	Unité Extérieure - Tri	Φ / V / Hz	-	-	3 / 380 ~ 415 / 50	3 / 380 ~ 415 / 50	3 / 380 ~ 415 / 50
Compresseur	Type	-	BLDC Rotary	BLDC Rotary	Twin BLDC Rotary	Twin BLDC Rotary	Twin BLDC Rotary
	Puissance absorbée	kW (min / std / max)	0,35 / 2,49 / 3,95	0,60 / 2,82 / 4,46	0,6 / 3,4 / 4,7	0,9 / 4,7 / 5,3	0,8 / 4,18 / 6,44
Intensité nominale	Chaud - Mono	kW (min / std / max)	0,35 / 2,4 / 3,95	0,46 / 2,65 / 5,2	0,46 / 3,15 / 5,4	0,75 / 4 / 5,5	0,7 / 4,3 / 7,36
	Froid - Tri	kW (min / std / max)	-	-	-	0,9 / 4,7 / 7,9	0,8 / 4,18 / 7,9
	Chaud - Tri	kW (min / std / max)	-	-	-	0,75 / 4 / 7,9	0,7 / 4,3 / 7,9
	Froid - Mono	A (min / std / max)	2 / 11,1 / 17	3 / 12,7 / 19,4	3 / 15,1 / 20,4	4,3 / 20,5 / 23	3,7 / 18,2 / 28
Section de câble	Chaud - Mono	A (min / std / max)	2 / 10,7 / 17	2,5 / 12,5 / 22,7	2,5 / 14,6 / 23	3,7 / 17,7 / 24	3,5 / 18,7 / 32
	Froid - Tri	A (min / std / max)	-	-	1,5 / 5,3 / 7,1	2,1 / 7,1 / 12	2,1 / 6,6 / 12
	Chaud - Tri	A (min / std / max)	-	-	1,2 / 4,9 / 8,4	2,1 / 6,1 / 12	1,9 / 6,8 / 12
Disjoncteur*	Interconnexion de communication (Bus)	Φ, mm	2G0,75	2G0,75	2G0,75	2G0,75	2G0,75
	Alimentation UE* - Mono	Φ, mm	3G6	3G6	3G6	3G6	3G6
	Interconnexion électrique UI* - Mono	Φ, mm	3G1,5	3G1,5	3G1,5	3G1,5	3G1,5
	Alimentation UE* - Tri	Φ, mm	-	-	5G4	5G4	5G4
	Interconnexion électrique UI* - Tri	Φ, mm	-	-	3G1,5	3G1,5	3G1,5
Dimensions & Poids	Unité Intérieure	mm	947 x 281 x 947	947 x 365 x 947	947 x 365 x 947	947 x 365 x 947	947 x 365 x 947
	Unité Extérieure	mm	880 x 798 x 310	940 x 998 x 330	990 x 414 x 990	940 x 998 x 330	940 x 1,21 x 330
Poids net	Unité Intérieure	kg	21	24	24	24	25,5
	Unité Extérieure	kg	50,5	72	72	80	92,5
Liaisons frigorifiques							
Réfrigérant	Type	-	R410A	R410A	R410A	R410A	R410A
	Charge d'usine	kg / m	1,5 / 30	3 / 30	3 / 30	3 / 30	3,5 / 30
	Charge additionnelle	g / m	25	50	50	50	50
Diamètre de raccordement	Liquide	pouces	1/4	3/8	3/8	3/8	3/8
	Gaz	pouces	5/8	5/8	5/8	5/8	5/8
Installation	Longueur	m	55	55	55	55	75
	Dénivelé max.	m	30	30	30	30	30
Évacuation condensats	Diamètre tuyau	mm	OD 32 / ID 25	OD 32 / ID 25	OD 32 / ID 25	OD 32 / ID 25	OD 32 / ID 25
Divers							
Pompe de relevage	Disponibilité	-	de série	de série	de série	de série	de série
	Référence	-	PC4NUDMAN	PC4NUDMAN	PC4NUDMAN	PC4NUDMAN	PC4NUDMAN
Façades	Poids net	kg	3,6	3,6	3,6	3,6	3,6
	Dimensions nettes	mm	1000 x 66 x 1000	1000 x 66 x 1000	1000 x 66 x 1000	1000 x 66 x 1000	1000 x 66 x 1000
Plage de fonctionnement	Froid	°C	-15 ~ 50	-15 ~ 50,1	-15 ~ 50,2	-15 ~ 50,3	-15 ~ 50,4
	Chaud	°C	-20 ~ 24	-20 ~ 24,1	-20 ~ 24,2	-20 ~ 24,3	-20 ~ 24,4

Conforme à la norme d'essai EN14511 - Ce système contient des gaz à effet de serre fluorés (R410A)

* Valeurs données à titre indicatif. La pose et la section des câbles et des conducteurs sont soumises aux normes NFC15-100 et NFC14-100. Les appareils Samsung sont prévus pour fonctionner avec une tension résiduelle, entre neutre et terre, inférieure ou égale à 5 volts. ** Plus de détails sur la certification sur www.eurovent-certification.com.

TECHNOLOGIE CASSETTE 4 VOIES

NOUVELLES FAÇADES

POUR UNE MEILLEURE INTÉGRATION ARCHITECTURALE

Afin de satisfaire l'ensemble des demandes en matière de design et d'intégration, les cassettes 4 voies Samsung bénéficient de 2 types de façades : la façade gaufrée disponible en blanche et noire et la façade classique blanche.



INSTALLATION SIMPLIFIÉE

FACILITÉ D'INSTALLATION

La cassette 4 voies 600 x 600 s'installe facilement sur une dalle de faux-plafond standard (600 x 600). Cette solution réduit le temps d'installation.

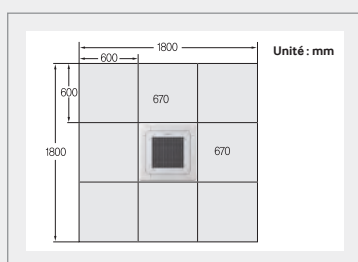

UNITÉ TRÈS LÉGÈRE

Samsung est le premier constructeur à avoir conçu ses châssis en ABS afin d'en faire les unités les plus légères du marché. Ainsi, grâce à des dimensions compactes et un poids réduit, l'installation sera plus simple et flexible.

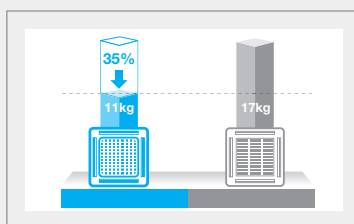

COINS AMOVIBLES

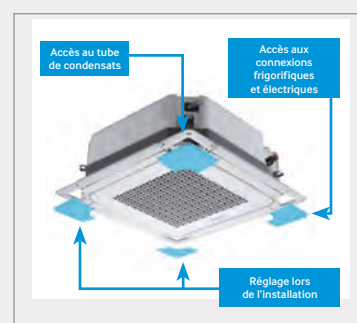

OPTIMISATION DES FLUX D'AIR POUR PLUS DE CONFORT



CONTRÔLE INDÉPENDANT DES VOILETS DE SOUFLAGE

En utilisant une télécommande filaire, les angles d'ouverture de chaque volet peuvent être contrôlés individuellement, dans une plage de 32° à 65° afin d'optimiser le confort des utilisateurs mais aussi afin d'adapter le soufflage à la configuration de l'espace chauffé et refroidi.



SOUFFLAGE 360°

Grâce à la nouvelle conception des volets de soufflage, les angles morts des flux d'air sont supprimés. Ainsi grâce au chauffage ou refroidissement à 360° le confort des utilisateurs est optimisé.

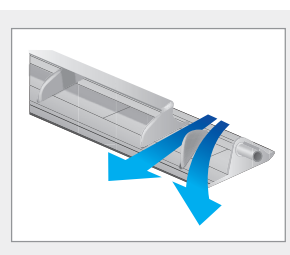

OPTION MDS :

DÉTECTEUR DE MOUVEMENT MCR-SMA

POUR PLUS D'ÉCONOMIES D'ÉNERGIE
(cassette 600 x 600 uniquement)

Le capteur de présence (option) permet de mettre en veille l'unité intérieure lorsqu'aucune présence n'est détectée, permettant ainsi de réaliser des économies. En cas d'absence prolongée (réglable), l'unité s'arrêtera automatiquement.

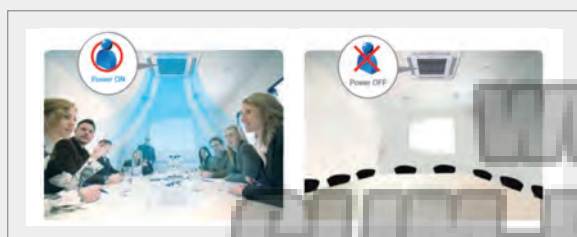

NETTOYAGE FACILE

DES VOILETS DE SOUFLAGE

Afin de faciliter l'entretien des cassettes 4 voies, les volets de soufflage sont facilement détachables.



FONCTION ANTI-STRATIFICATION

Afin d'homogénéiser la température de soufflage lorsque l'unité est installée au dessus d'une hauteur standard de 2,7 m, il est possible d'activer lors de la mise en service la fonction anti-stratification. Cette fonction permet une efficacité optimum de l'unité jusqu'à 4,6 m.

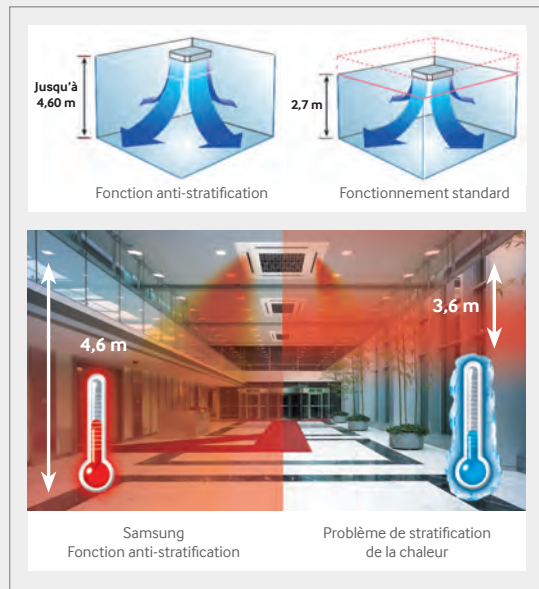

CONFIGURATION TWIN, TRI ET QUADRI

Il est possible de raccorder de deux à quatre cassettes 4 voies à un même groupe extérieur pour un chauffage ou un rafraîchissement plus performant. Les unités intérieures sont ainsi commandées simultanément via une unique télécommande. Ce système est idéal pour les espaces tels les bureaux en plateaux ouverts ou magasins nécessitant de multiples unités intérieures.



POMPE DE RELEVAGE 750 MM AVEC CLAPET ANTIRETOUR

Grâce au clapet antiretour de la pompe de relevage, le niveau d'eau du bac de récupération est réduit au minimum, l'eau ne stagne pas et les risques de débordement sont ainsi évités.

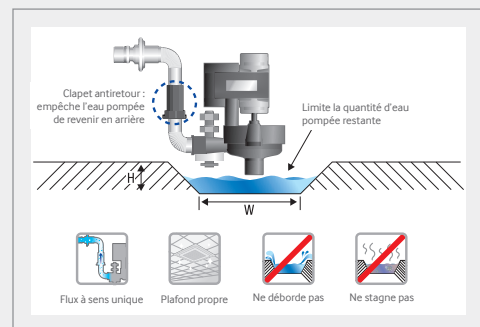

CONTRÔLE À DISTANCE VIA SMARTPHONE

SMART WIFI

Avec la possibilité de contrôler le fonctionnement de votre climatiseur à partir de votre ordinateur ou de votre smartphone, vous n'aurez plus jamais à vous soucier d'oublier d'éteindre votre système : vous pourrez le faire à distance ! Vous pourrez également le mettre en fonction lorsque vous quittez votre bureau, et ainsi trouver un environnement déjà chaud ou rafraîchi lorsque vous arriverez chez vous.

- Compatible avec les cassettes 600 et 800 en configuration mono-split
- Nécessité de commander le kit MIM-H02



/ CASSETTE 4 VOIES 600 x 600



Disponibles en 5 puissances, 2,6 à 6,8 kW

- Unité intérieure compacte
- Contrôle individuel des volets
- 2 types de façade : gaufrée et classique
- Jusqu'à 95 % de maintien de puissance à -10 °C
- Contrôlable en WiFi (en option)
- Raccordements jusqu'à 4 unités intérieures sur un unique groupe extérieur
- Détecteur de mouvements en option
- Pompe de relevage 75 cm intégrée
- Purificateur d'air Samsung Virus Doctor (en option)



/ Accessoires en option



MWR-WE10 MWR-WH00 MWR-SH00

Télécommandes individuelles filaire



Télécommande infrarouge



MRW-TA
Sonde déportée



MIM-H02
Kit WiFi



MIM-B14
Carte de contact sec unitaire



MSD-CAN1
Purificateur Virus Doctor



PC4SUSMB



PC4SUSMF

/ À commander

/ Plan d'encombrement

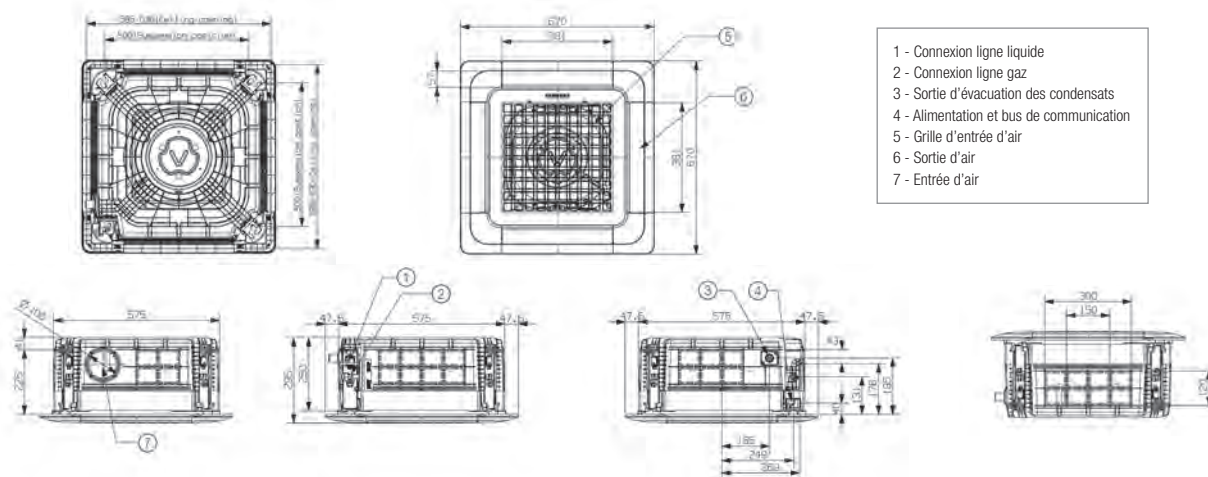

/ Schéma de câblage recommandé*

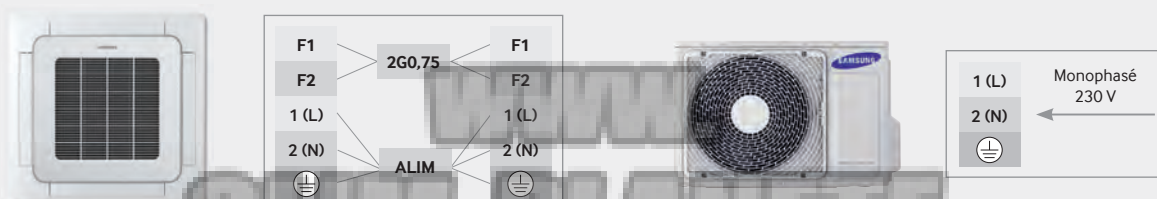



Gamme			Cassette 4 voies 600 x 600				
Unité Intérieure			AC026FBNDEH/EU	AC035FBNDEH/EU	AC052FBNDEH/EU	AC060FBNDEH/EU	AC071FBNDEH/EU
Unité Extérieure			AC026FCADEH/EU	AC035FCADEH/EU	AC052FCADEH/EU	AC060FCADEH/EU	AC071FCADEH/EU
Unité Extérieure disponible en triphasé			-	-	-	-	-
Puissance							
	Froid	kW (min / std / max)	0,99 / 2,6 / 3,5	0,99 / 3,5 / 4,2	1,3 / 5 / 5,9	1,8 / 5,8 / 6,5	2 / 6,8 / 7,5
	Chaud à +7°C	kW (min / std / max)	0,98 / 3,3 / 4,6	0,98 / 4 / 5	1,3 / 5,5 / 7,5	1,6 / 7 / 9	1,6 / 7,5 / 10
	Chaud à -10°C	kW	2,65	3,02	4,58	6,02	6,1
Performances énergétiques							
Performances	Froid	SEER	6,7 / A++	6,5 / A++	6,3 / A++	6,2 / A++	6,1 / A++
		Consommation kWh/an	136	189	278	328	390
	Chaud	SCOP@average (P_design 70%↑)	4 / A+	4 / A+	3,8 / A	3,8 / A	3,8 / A
		Consommation kWh/an	840	840	1142	1769	1769
Froid	EER	3,56	3,21	3,01	3,2	3,01	
	Chaud	COP	3,67	3,6	3,42	3,21	3,11
Débit d'air max.	Unité Intérieure	m³/h	510	570	720	660	690
	Unité Extérieure	m³/h	1740	1800	1980	3000	3120
Puissance acoustique	Unité Intérieure	dB(A)	48	50	53	56	58
	Unité Extérieure	dB(A)	60	62	64	64	66
Pression sonore	Unité Intérieure (PV / Std / GV)	dB(A)	27 / 31 / 33	29 / 33 / 35	34 / 37 / 39	35 / 38 / 41	36 / 40 / 42
	Unité Extérieure (Froid / Chaud)	dB(A)	46 / 47	47 / 48	48 / 49	49 / 50	49 / 51
Ventilateur	Type	-	Turbo Fan	Turbo Fan	Turbo Fan	Turbo Fan	Turbo Fan
	Sortie	W	65	65	65	65	65
	Nombre d'unités	EA	1	1	1	1	1
Données électriques							
Alimentation	Unité Intérieure	Φ / V / Hz	1 / 220~240 / 50	1 / 220~240 / 50	1 / 220~240 / 50	1 / 220~240 / 50	1 / 220~240 / 50
	Unité Extérieure - Mono	Φ / V / Hz	1 / 220~240 / 50	1 / 220~240 / 50	1 / 220~240 / 50	1 / 220~240 / 50	1 / 220~240 / 50
Compresseur	Type	-	Single BLDC Rotary	Single BLDC Rotary	Twin BLDC Rotary	Twin BLDC Rotary	Twin BLDC Rotary
Puissance absorbée	Froid	kW (min / std / max)	0,23 / 0,73 / 1,13	0,24 / 1,09 / 1,45	0,31 / 1,66 / 2,1	0,38 / 1,81 / 2,6	0,39 / 2,26 / 2,6
	Chaud	kW (min / std / max)	0,18 / 0,9 / 1,4	0,18 / 1,11 / 1,4	0,35 / 1,61 / 2,4	0,35 / 2,18 / 3,6	0,35 / 2,41 / 3,8
Intensité nominale	Froid - Mono	A (min / std / max)	1,6 / 3,7 / 5,5	1,6 / 5,6 / 6,8	2,6 / 7,5 / 9,5	1,9 / 8,3 / 11,5	1,9 / 10,2 / 11,5
	Chaud - Mono	A (min / std / max)	1,2 / 4,6 / 6,6	1,2 / 5,7 / 6,7	2,9 / 7,5 / 11	1,7 / 10 / 17,3	1,7 / 10,7 / 17,6
Section de câble	Interconnexion de communication (Bus)	Φ, mm	2G0,75	2G0,75	2G0,75	2G0,75	2G0,75
	Alimentation UE* - Mono	Φ, mm	3G2,5	3G2,5	3G2,5	3G6	3G6
	Interconnexion électrique UI* - Mono	Φ, mm	3G1,5	3G1,5	3G1,5	3G1,5	3G1,5
Disjoncteur*	Unité Extérieure - Mono	A	16	16	16	25	25
Dimensions & Poids							
Dimensions nettes (L x H x P)	Unité Intérieure	mm	575 x 250 x 575	575 x 250 x 575	575 x 250 x 575	575 x 250 x 575	575 x 250 x 575
	Unité Extérieure	mm	790 x 548 x 285	790 x 548 x 285	790 x 548 x 285	880 x 798 x 310	880 x 798 x 310
Poids net	Unité Intérieure	kg	11	11	11,7	12	12
	Unité Extérieure - Mono	kg	33	33	38,5	55	55
Liaisons frigorifiques							
Réfrigérant	Type	-	R410A	R410A	R410A	R410A	R410A
	Charge d'usine	kg / m	0,95 / 20	0,95 / 20	1,4 / 5	1,8 / 5	1,8 / 5
	Charge additionnelle	g / m	-	-	10	10	25
Diamètre de raccordement	Liquide	pouces	1/4	1/4	1/4	1/4	1/4
	Gaz	pouces	3/8	3/8	1/2	5/8	5/8
Installation Limitation	Longueur	m	20 (25)	20 (25)	30 (35)	50 (55)	50 (55)
	Dénivelé max.	m	15 (15)	15 (15)	20 (20)	30 (30)	30 (30)
Évacuation condensats	Diamètre tuyau	mm	OD 32 / ID 25	OD 32 / ID 25	OD 32 / ID 25	OD 32 / ID 25	OD 32 / ID 25
Divers							
Pompe de relevage	Disponibilité	-	De série	De série	De série	De série	De série
	Relevage max / débit	mm / l / h	750 / 24	750 / 24	750 / 24	750 / 24	750 / 24
Façades	Référence	-	PC4SUSMB	PC4SUSMB	PC4SUSMB	PC4SUSMB	PC4SUSMB
	Poids net	kg	2,7	2,7	2,7	2,7	2,7
	Dimensions nettes	mm	670 x 45 x 670	670 x 45 x 670	670 x 45 x 670	670 x 45 x 670	670 x 45 x 670
Plage de fonctionnement	Froid	°C	-10~46	-10~46	-15~46	-15~46	-15~50
	Chaud	°C	-15~24	-15~24	-15~24	-20~24	-20~24

Conforme à la norme d'essai EN14511 - Ce système contient des gaz à effet de serre fluorés (R410A)

* Valeurs données à titre indicatif. La pose et la section des câbles et des conducteurs sont soumises aux normes NFC15-100 et NF.C14-100. Les appareils Samsung sont prévus pour fonctionner avec une tension résiduelle, entre neutre et terre, inférieure ou égale à 5 volts. ** Plus de détails sur la certification sur www.eurovent-certification.com.

/ CASSETTE 4 VOIES 800 x 800 DELUXE



Disponibles de 5,1 à 14 kW, en mono et triphasé

- Contrôle individuel des volets
- 3 types de façade : gaufrée (noire ou blanche) et classique
- Jusqu'à 95 % de maintien de puissance à -10 °C
- Contrôlable en WiFi (en option)
- Raccordements jusqu'à 4 unités intérieures sur un unique groupe extérieur
- Pompe de relevage 75 cm intégrée
- Purificateur d'air Samsung Virus Doctor (en option)



/ Accessoires en option



/ Plan d'encombrement

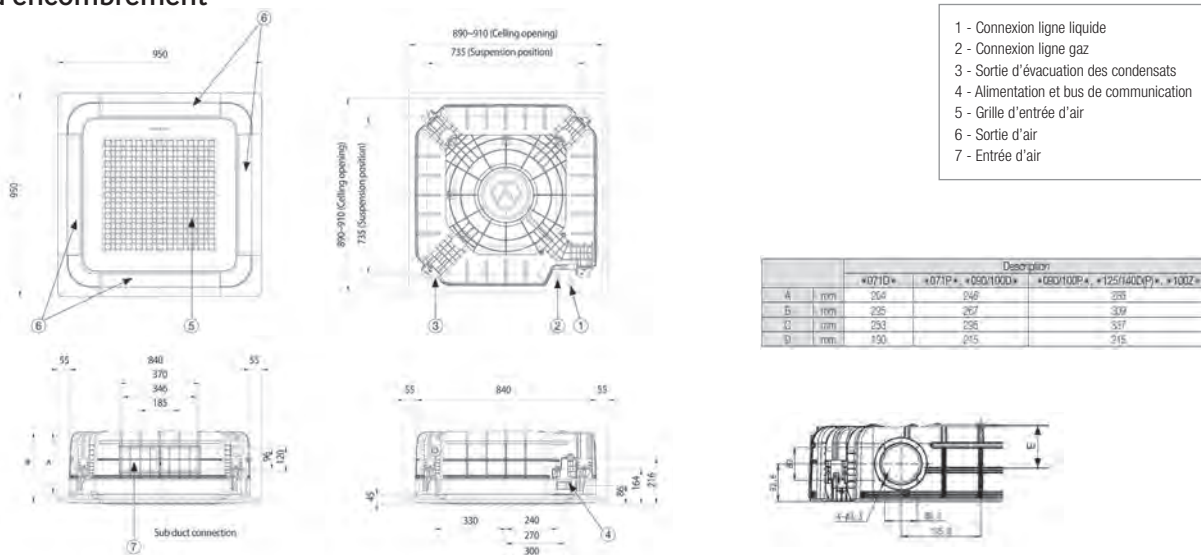

/ Schéma de câblage recommandé*

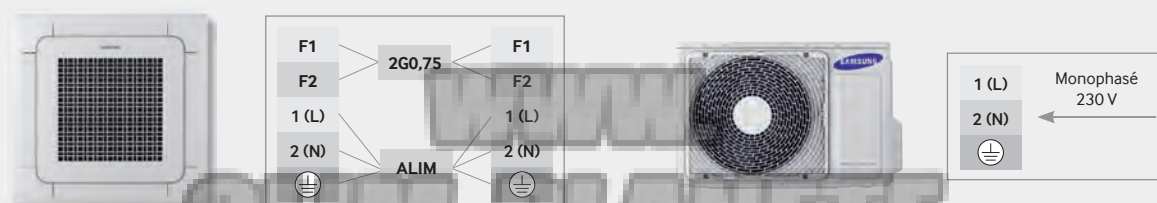



Gamme		Cassette 4 voies 800 x 800 Deluxe						
Unité Intérieure		AC052FB4DEH/EU	AC071FB4DEH/EU	AC090FB4DEH/EU	AC100FB4DEH/EU	NS1254DXEA	NS1404DXEA	
Unité Extérieure		AC052FC4DEH/EU	AC071FC4DEH/EU	AC090FC4DEH/EU	AC100FC4DEH/EU	RC125DXEB	RC140DXEB	
Unité Extérieure disponible en triphasé		-	-	-	AC100FC4DGH/EU	RC125DXGXA	RC140DXGXA	
Puissance								
	Froid	kW (min / std / max)	1 / 5,1 / 6	2,2 / 7,1 / 8	3 / 9 / 10	3,2 / 10 / 12	3,5 / 12,5 / 14	3,5 / 14 / 15,5
	Chaud à +7°C	kW (min / std / max)	1 / 5,7 / 7	1,9 / 8 / 9	2,2 / 10 / 13,9	2,2 / 11,2 / 15,5	3 / 14 / 16,2	3,5 / 16 / 18
	Chaud à -10°C	kW (Monophasé / Triphasé)	5,59	6,45	9,11	10,18	11,26	13,31
Performances énergétiques								
Performances	Froid	SEER	6,4 / A++	6 / A+	5,6 / A+	5,6 / A+	3,21 (COP) / A	-
		Consommation kWh/an	279	414	563	625	-	-
	Chaud	SCOP@average (P _{design} 70%↑)	4 / A+	3,9 / A	3,8 / A	3,8 / A	3,61 (COP) / A	-
		Consommation kWh/an	1050	1615	2432	2800	-	-
	Froid	EER	3,31	3,21	3,01	3,01	3,21	3,21
	Chaud	COP	3,9	3,6	3,41	3,37	3,61	3,61
Débit d'air max.	Unité Intérieure	m³/h	1020	1140	1440	1680	1800	1920
	Unité Extérieure	m³/h	-	3000	3810	4080	5430	5430
Puissance acoustique	Unité Intérieure	dB(A)	51	53	57	58	-	-
	Unité Extérieure	dB(A)	64	67	68	69	-	-
Pression sonore	Unité Intérieure (PV / Std / GV)	dB(A)	29 / 32 / 35	30 / 35 / 37	32 / 36 / 40	34 / 39 / 44	36 / 40 / 44	38 / 41,5 / 45
	Unité Extérieure (Froid / Chaud)	dB(A)	48 / 49	49 / 51	51 / 52	52 / 54	51 / 52	52 / 54
Ventilateur	Type		Turbo Fan	Turbo Fan	Turbo Fan	Turbo Fan	Turbo Fan	Turbo Fan
	Sortie	W	-	-	-	-	-	-
	Nombre d'unités	EA	1	1	1	1	1	1
Données électriques								
Alimentation	Unité Intérieure	Φ / V / Hz	1 / 220~240 / 50	1 / 220~240 / 50	1 / 220~240 / 50	1 / 220~240 / 50	1 / 220~240 / 50	1 / 220~240 / 50
	Unité Extérieure - Mono	Φ / V / Hz	1 / 220~240 / 50	1 / 220~240 / 50	1 / 220~240 / 50	1 / 220~240 / 50	1 / 220~240 / 50	1 / 220~240 / 50
	Unité Extérieure - Tri	Φ / V / Hz	-	-	-	3, 380~415, 50	3, 380~415, 50	3, 380~415, 50
Compresseur	Type		Twin BLDC Rotary	Twin BLDC Rotary	Twin BLDC Rotary	Twin BLDC Rotary	Twin BLDC Rotary	
Puissance absorbée	Froid	kW (min / std / max)	0,33 / 1,54 / 2,1	0,35 / 2,21 / 4	0,6 / 2,99 / 3,7	0,6 / 3,32 / 4,7	0,8 / 3,89 / 4,5	0,8 / 4,36 / 5,4
	Chaud	kW (min / std / max)	0,25 / 1,46 / 1,9	0,35 / 2,22 / 4	0,46 / 2,93 / 5,2	0,5 / 3,32 / 5,2	0,81 / 3,88 / 4,88	0,7 / 4,43 / 6,16
Intensité nominale	Froid - Mono	A (min / std / max)	1,5 / 7,2 / 9,2	2/10/21	3 / 12,7 / 18,7	3 / 15,1 / 20,5	4 / 18 / 20	3,7 / 20 / 24
	Chaud - Mono	A (min / std / max)	1,5 / 7 / 8,6	2/10/21	2,5 / 12,5 / 22,7	2,6 / 14,6 / 24	3,5 / 18 / 24	3,5 / 20 / 24
	Froid - Tri	A (min / std / max)	-	-	-	1,6 / 5,1 / 7,8	2,1 / 6,1 / 12,1	2,1 / 7,5 / 12
	Chaud - Tri	A (min / std / max)	-	-	-	1,3 / 5,1 / 16,1	2,1 / 6,1 / 12,1	2,1 / 7,4 / 16,1
Section de câble	Interconnexion de communication (Bus)	Φ, mm	2G0,75	2G0,75	2G0,75	2G0,75	2G0,75	2G0,75
	Alimentation UE* - Mono	Φ, mm	3G2,5	3G6	3G6	3G6	3G6	3G6
	Interconnexion électrique UI* - Mono	Φ, mm	3G1,5	3G1,5	3G1,5	3G1,5	3G1,5	3G1,5
	Alimentation UE* - Tri	Φ, mm	-	-	-	5G4	5G4	5G4
	Interconnexion électrique UI* - Tri	Φ, mm	-	-	-	3G1,5	3G1,5	3G1,5
Disjoncteur*	Unité Extérieure - Mono	A	16	25	32	32	32	32
	Unité Extérieure - Tri	A	-	-	-	20	20	20
Dimensions & Poids								
Dimensions nettes (L x H x P)	Unité Intérieure	mm	840 x 204 x 840	840 x 204 x 840	840 x 246 x 840	840 x 246 x 840	840 x 288 x 840	840 x 288 x 840
	Unité Extérieure	mm	790 x 548 x 285	880 x 798 x 310	940 x 998 x 330	940 x 998 x 330	940 x 1210 x 330	940 x 1210 x 330
Poids net	Unité Intérieure	kg	15,5	15	16	16	18	20
	Unité Extérieure - Mono	kg	38,5	55	72	72	88	88
	Unité Extérieure - Tri	kg	-	-	-	81	91	91
		kg	-	-	-	-	-	-
Liaisons frigorifiques								
Réfrigérant	Type		R410A	R410A	R410A	R410A	R410A	R410A
	Charge d'usine	kg / m	1,4 / 5	1,8 / 5	3 / 30	3 / 30	2,9 / 30	3,4 / 30
	Charge additionnelle	g / m	10	25	50	50	50	50
Diamètre de raccordement	Liquide	pouces	1/4	1/4	3/8	3/8	3/8	3/8
	Gaz	pouces	1/2	5/8	5/8	5/8	5/8	5/8
Installation Limitation	Longueur	m	30 (35)	50 (55)	50 (55)	50 (55)	75 (75)	75 (75)
	Dénivelé max.	m	20 (20)	30 (30)	30 (30)	30 (30)	30 (30)	30 (30)
Évacuation condensats	Diamètre tuyau	mm	OD 32 / ID 25	OD 32 / ID 25	OD 32 / ID 25	OD 32 / ID 25	OD 32 / ID 25	OD 32 / ID 25
Divers								
Pompe de relevage	Disponibilité		-	De série	De série	De série	De série	De série
	Relevage max / débit	mm / l / h	750 / 24	750 / 24	750 / 24	750 / 24	750 / 24	750 / 24
Façades	Référence		-	PC4NUSKE	PC4NUSKE	PC4NUSKE	PC4NUSKE	PC4NUSKE
	Poids net	kg	-	5,9	5,9	5,9	5,9	5,9
	Dimensions nettes	mm	-	950 x 45 x 950	950 x 45 x 950	950 x 45 x 950	950 x 45 x 950	950 x 45 x 950
Plage de fonctionnement	Froid	°C	-15~46	-15~50	-15~50	-15~50	-15~50	-15~50
	Chaud	°C	-15~24	-20~24	-20~24	-20~24	-20~24	-20~24

Conforme à la norme d'essai EN14511 - Ce système contient des gaz à effet de serre fluorés (R410A)

* Valeurs données à titre indicatif. La pose et la section des câbles et des conducteurs sont soumises aux normes NFC15-100 et NFC14-100. Les appareils Samsung sont prévus pour fonctionner avec une tension résiduelle, entre neutre et terre, inférieure ou égale à 5 volts. ** Plus de détails sur la certification sur www.eurovent-certification.com.

TECHNOLOGIE GAINABLE

DES PERFORMANCES PLUS ÉLEVÉES

NOUVEAUX VENTILATEURS SIRROCO

Les nouveaux ventilateurs centrifuges à moteur DC Inverter, plus gros, permettent une prise d'air plus importante et délivrent ainsi de meilleures performances ainsi qu'un fonctionnement plus silencieux.

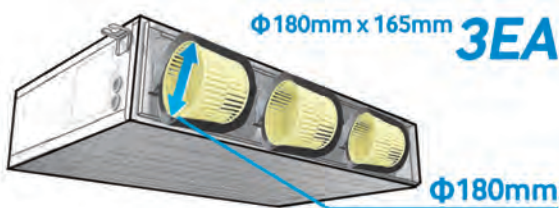
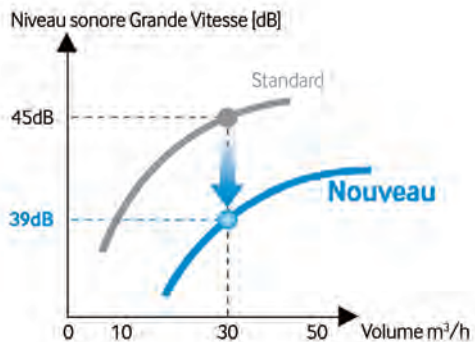
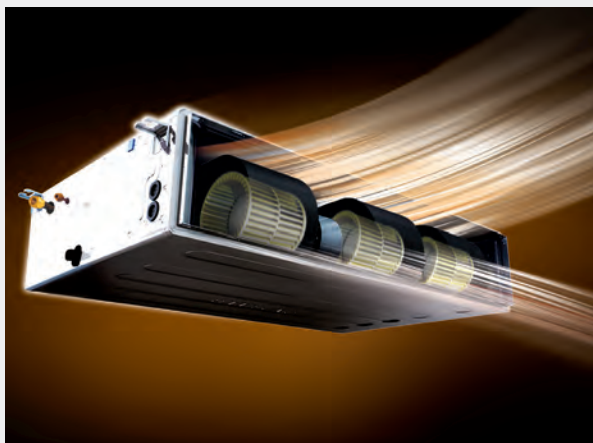

NOUVEAUX GROUPES EXTÉRIEURS FMC

Équipés d'échangeur à micro-canaux, les nouvelles unités extérieures délivrent des performances 30 % supérieures aux précédents modèles. Grâce à son revêtement anti corrosion, des performances élevées et durables sont assurées.

Hautes performances

A surface équivalente, un échangeur FMC transfère 28 % de chaleur en plus
Jusqu'à 95 % de maintien de puissance à -10 °C

	Transfert de chaleur
Fin & Tube	100%
FMC	128%

* Test Condition : Heat Pump, 20 Pa

Unités plus compactes

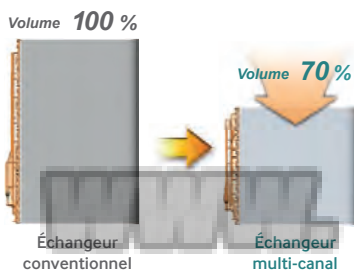

Réduction des cycles de dégivrage

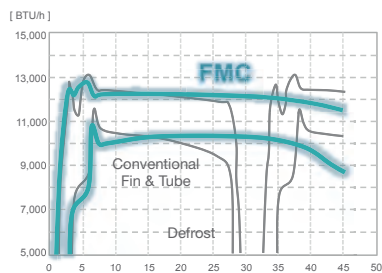

* Test Condition : Ambient Temperature at DB 7°C/WB 6°C

CLIM-PLANETE
.COM

ACCÈS FACILE AUX COMPOSANTS INTERNES POUR UNE MAINTENANCE AISÉE

3 ACCÈS DIFFÉRENTS

Il est possible d'accéder à l'intérieur du gainable de 3 manières différentes (par le dessus, le côté ou le dessous).

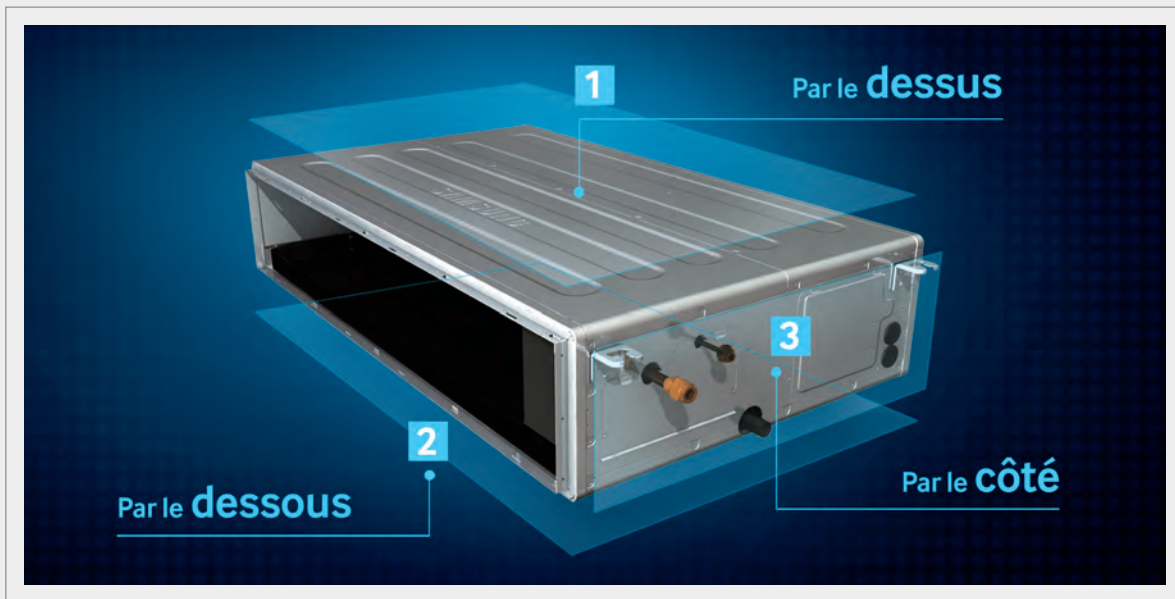

Par le dessus

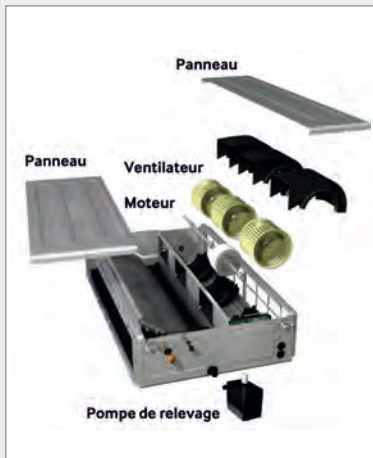

Par le dessous



Par le côté

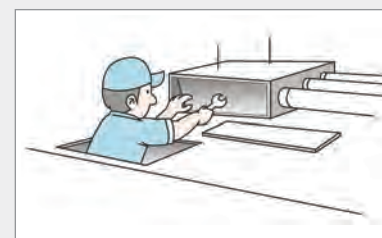

www.
CLIM-PLANETE
.COM

TECHNOLOGIE GAINABLE

AJUSTEMENT AUTOMATIQUE DE LA PRESSION STATIQUE

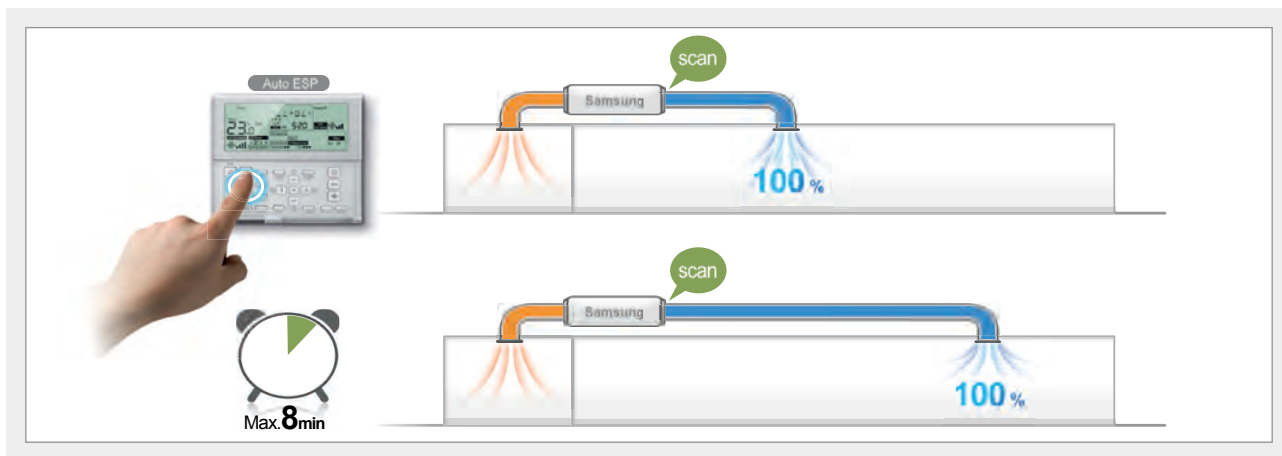
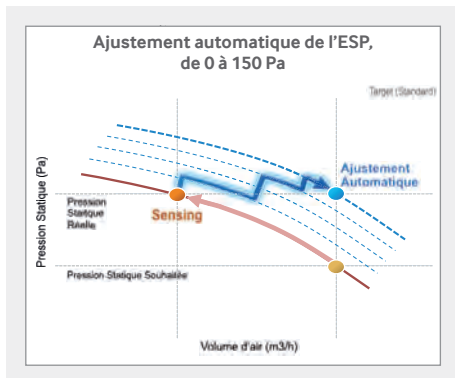

INSTALLATION FACILE

TAILLE ET POIDS RÉDUITS

La nouvelle conception des gainables de la gamme tertiaire permet une réduction de leur volume et de leur poids d'environ 30 % par rapport à des modèles standards.

Réduction du volume de **30%** par rapport aux modèles standards

[10kW Inv. DLX]

Nouveau **32 kg**

Standard **55kg**

42% de moins

[10kW Inv. DLX]

WWW.CLIM-PLANETE.COM

COMMANDE PROGRAMMABLE TACTILE ET SOLUTION DE CONTRÔLE (MWR-ZS00)**ZONE CONTROLLER**

Le dispositif Zone Controller autorise le chauffage et le rafraîchissement jusqu'à 8 zones et ce de manière simple et performante. Une unique unité intérieure peut ainsi adresser 8 zones et créer une atmosphère agréable tout en gérant intelligemment la consommation d'énergie via des registres motorisés. Via un large écran tactile et une interface intuitive, le Zone Controller donne accès à un grand nombre d'options d'utilisation.

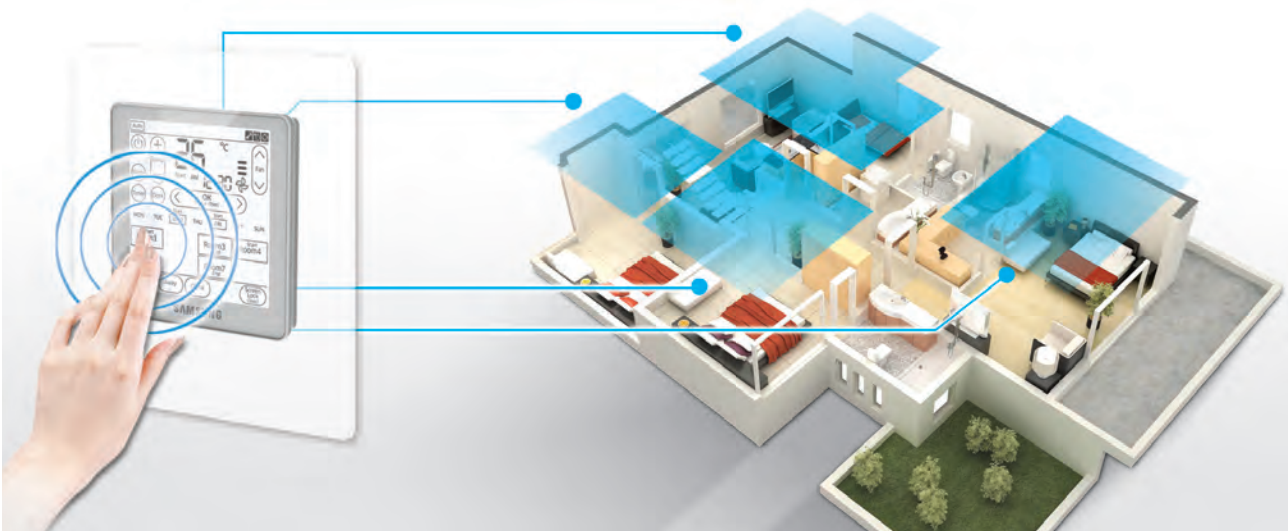
**PROGRAMMATION HEBDOMADAIRE**

Il est possible de programmer des températures différentes pour la journée et la nuit, et adapter ainsi votre confort à votre rythme de vie.

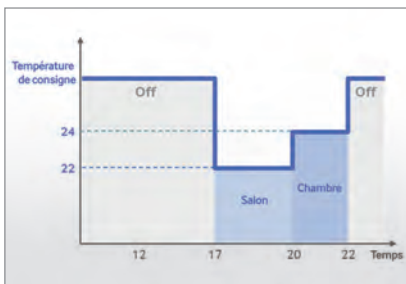
**MODE SILENCE 3 NIVEAUX**

Une sonde mesurant la température extérieure permet au groupe d'adapter son niveau sonore en fonction des différentes plages horaires.

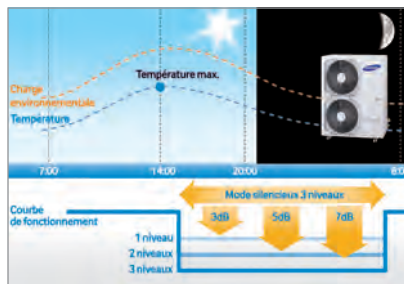
**SMART WIFI (EN OPTION*)**

Il est désormais possible de commander à distance (via un smartphone ou une tablette) les fonctions principales du système de chauffage et de refroidissement.



*Nécessite de commander le kit MIM-H02

PROGRAMMATION DE 2 TEMPÉRATURES PAR JOUR SUR UNE SEMAINE

/ GAINABLE SLIM

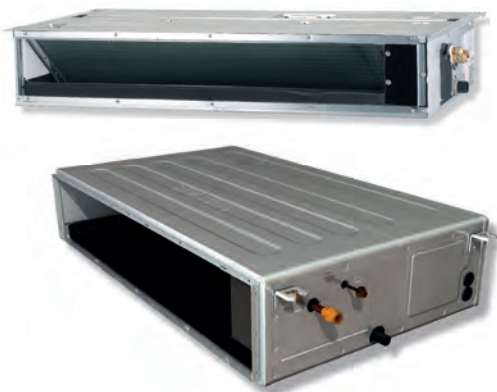

Disponibles en 4 puissances, 2,6 à 7,1 kW

- Taille compacte
- Souplesse d'installation
- Commandable par smartphone en WiFi (en option)
- Zone Controller - Solution 8 zones
- Facilité d'entretien
- Ajustement automatique de la pression statique
- Pompe de relevage 75 cm optionnelle
- Purificateur d'air Samsung Virus Doctor (en option)



/ Plan d'encombrement

AC026HBLDKH/EU, AC035HBLDKH/EU

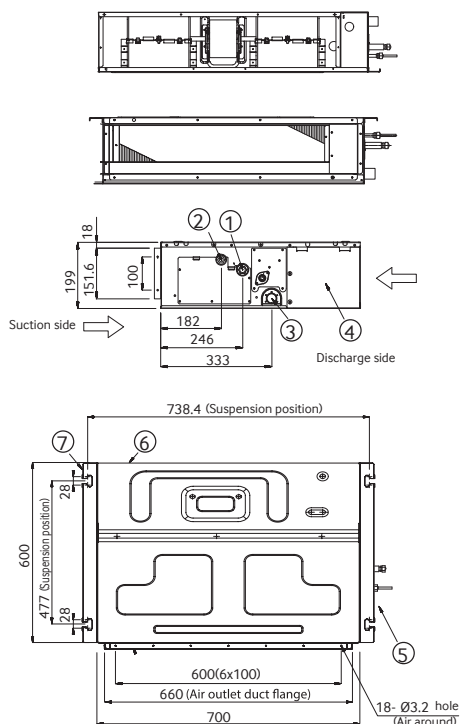

- | | |
|--|---------------------------------------|
| 1 - Connexion ligne gaz | 5 - Passage de liaisons frigorifiques |
| 2 - Connexion ligne liquide | 6 - Sortie d'air |
| 3 - Sortie d'évacuation des condensats | 7 - Fixations |
| 4 - Alimentation et bus de communication | |

AC052HBLDKH/EU, AC071HBLDKH/EU

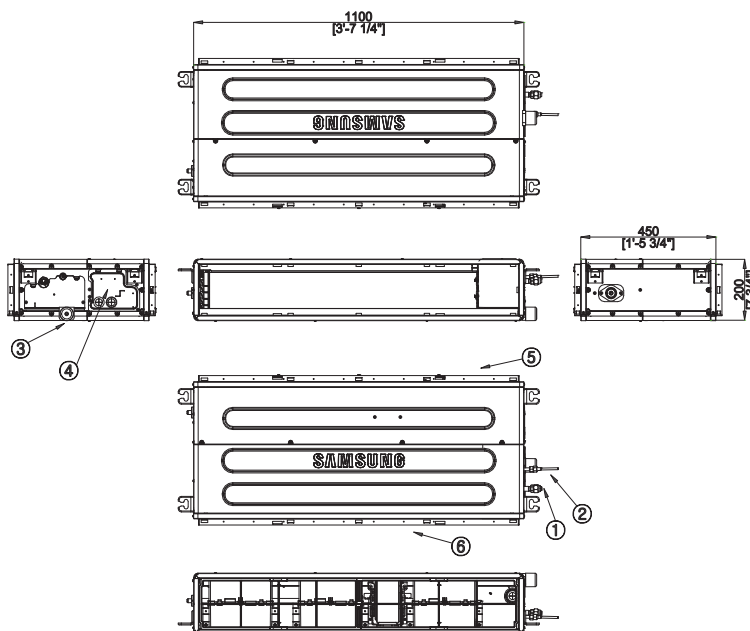

- | |
|--|
| 1 - Connexion ligne liquide |
| 2 - Connexion ligne gaz |
| 3 - Sortie d'évacuation des condensats |
| 4 - Alimentation et bus de communication |
| 5 - Grille d'entrée d'air |
| 6 - Grille de sortie d'air |

/ Schéma de câblage recommandé*

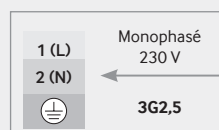
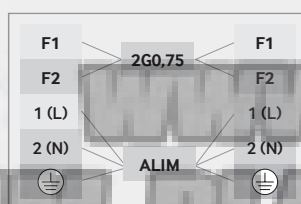



Gamme			Gainable Slim					
Unité Intérieure			AC026HBLDKH/EU	AC035HBLDKH/EU	AC052HBLDKH/EU	AC071HBLDKH/EU		
Unité Extérieure			AC026HCADKH/EU	AC035HCADKH/EU	AC052HCADKH/EU	AC071HCADKH/EU		
Puissance			Froid kW (min / std / max)	0,95 / 2,6 / 3,5	0,98 / 3,5 / 4,1	1,2 / 5 / 6	2 / 7,1 / 8	
			Chaud à +7°C kW (min / std / max)	0,95 / 3,3 / 4,3	0,99 / 4 / 5	1,1 / 6 / 7,2	1,5 / 8 / 9	
			Chaud à -10°C kW	2,42	2,93	4,20	5,20	
Performances énergétiques			SEER	6,3 / A++	6,1 / A++	6,1 / A++	5,9 / A+	
			Consommation kWh/an	144	201	287	421	
			SCOP@average (P design 70%↑)	3,8 / A	3,8 / A	3,8 / A	4 / A+	
			Consommation kWh/an	626	626	1326	1680	
			Froid EER	3,71	34	3,21	3,21	
			Chaud COP	3,79	3,39	3,61	3,48	
Débit d'air max.			Unité Intérieure m³/h	480	552	900	1200	
			Unité Extérieure m³/h	2220	2220	2640	3240	
Puissance acoustique			Unité Intérieure dB(A)	53	53	55	59	
			Unité Extérieure dB(A)	63	63	63	65	
Pression sonore			Unité Intérieure (PV / Std / GV) dB(A)	28 / 32 / 35	29 / 33 / 35	27 / 30 / 33	31 / 34 / 37	
			Unité Extérieure (Froid / Chaud) dB(A)	46 / 47	47 / 47	48 / 48	49 / 51	
Pression statique externe			Pa (min / std / max)	0 / 30 / 40	0 / 30 / 40	0 / 30 / 40	0 / 30 / 40	
Ventilateur			Type	Sirocco	Sirocco	Sirocco	Sirocco	
			Sortie W	153	153	153	153	
			Nombre d'unités EA	2	2	3	3	
Données électriques			Unité Intérieure Φ / V / Hz	1 / 220-240 / 50	1 / 220-240 / 50	1 / 220-240 / 50	1 / 220-240 / 50	
			Unité Extérieure - Mono Φ / V / Hz	1 / 220-240 / 50	1 / 220-240 / 50	1 / 220-240 / 50	1 / 220-240 / 50	
Compresseur			Type	Single Rotary	Single Rotary	Twin Rotary	Twin Rotary	
Puissance absorbée			Froid kW (min / std / max)	0,29 / 0,7 / 1,17	0,33 / 1,15 / 1,35	0,35 / 1,56 / 2,2	0,47 / 2,21 / 3	
			Chaud kW (min / std / max)	0,2 / 0,87 / 1,3	0,24 / 1,18 / 1,5	0,26 / 1,66 / 2,7	0,36 / 2,3 / 3,5	
Intensité nominale			Froid - Mono A (min / std / max)	1,8 / 3,4 / 5,4	2,1 / 5,3 / 6,2	2,1 / 7,2 / 10	2,8 / 9,8 / 13,3	
			Chaud - Mono A (min / std / max)	1,3 / 4,1 / 6	1,55 / 5,4 / 6,5	1,7 / 7,5 / 12	2,2 / 10,2 / 15,5	
Section de câble			Alimentation UE* - Mono Φ, mm	362,5	362,5	362,5	366	
			Interconnexion électrique UI* - Mono Φ, mm	361,5	361,5	361,5	361,5	
			Interconnexion de communication (Bus) Φ, mm	260,75	260,75	260,75	260,75	
Disjoncteur*			Unité Extérieure - Mono A	20	20	20	25	
Dimensions & Poids			Unité Intérieure mm	700 x 199 x 600	700 x 199 x 600	1100 x 200 x 450	1100 x 200 x 450	
			Unité Extérieure mm	720 x 548 x 265	720 x 548 x 265	880 x 638 x 310	880 x 798 x 310	
Poids net			Unité Intérieure kg	21	21	22,5	22,5	
			Unité Extérieure - Mono kg	29,5	29,5	45	55	
Liaisons frigorifiques			Type	R410A	R410A	R410A	R410A	
Réfrigérant			Charge d'usine kg / m	0,9 / 20	0,9 / 20	1,3 / 5	1,5 / 5	
			Charge additionnelle g / m	-	-	10	25	
Diamètre de raccordement			Liquide pouces	1/4	1/4	1/4	1/4	
			Gaz pouces	3/8	3/8	1/2	5/8	
Installation			Longueur m	20	20	30	50	
Limitation			Dénivelé max. m	15	15	20	30	
Évacuation condensats			Diamètre tuyau mm	OD 32 / ID 25	OD 32 / ID 25	OD 32 / ID 25	OD 32 / ID 25	
Divers			Pompe de relevage	En option	MDP-E075SEE3D	MDP-E075SEE3D	MDP-G075SP MDP-G075SQ	MDP-G075SP MDP-G075SQ
			Plage de fonctionnement	Froid °C	-15-50	-15-50	-15-50	-15-50
				Chaud °C	-15-24	-15-24	-20-24	-20-24

Conforme à la norme d'essai EN14511 - Ce système contient des gaz à effet de serre fluorés (R410A)

* Valeurs données à titre indicatif. La pose et la section des câbles et des conducteurs sont soumises aux normes NFC15-100 et NFC14-100. Les appareils Samsung sont prévus pour fonctionner avec une tension résiduelle, entre neutre et terre, inférieure ou égale à 5 volts. ** Plus de détails sur la certification sur www.eurovent-certification.com.

Accessoires en option



MWR-WE10



MWR-SH00



MR-EH00

Fonctions restreintes



MRW-TA



MRW-TS

Pour Zone Controller



MCM-A202D



MIM-B14



MIM-B13D

Télécommandes individuelles
filaire

MRK-A10N



MRW-ZS10



MWR-ZS00



MIM-H02

MDP-G075SP
(externe)MDP-G075SQ
(interne)

MSD-EAN1

Kit réception infrarouge

Zone Controller

Kit WiFi

Pompes de relevage

Purificateur
Virus Doctor

CLIM-PLANETE
.COM

/ GAINABLE MSP DELUXE



Disponibles en 8 puissances, 3,5 à 14 kW

- Taille compacte
- Souplesse d'installation
- Commandable par smartphone en WiFi (en option)
- Zone Controller - Solution 8 zones
- Facilité d'entretien
- Ajustement automatique de la pression statique
- Pompe de relevage 75 cm optionnelle
- Purificateur d'air Samsung Virus Doctor (en option)

/ Plan d'encombrement

AC035HBMDKH/EU, AC052HBMDKH/EU,
AC060HBMDKH/EU, AC071HBMDKH/EU

AC090HBMDKH/EU,
AC100HBMDKH/EU

AC120HBMDKH/EU,
AC140HBMDKH/EU

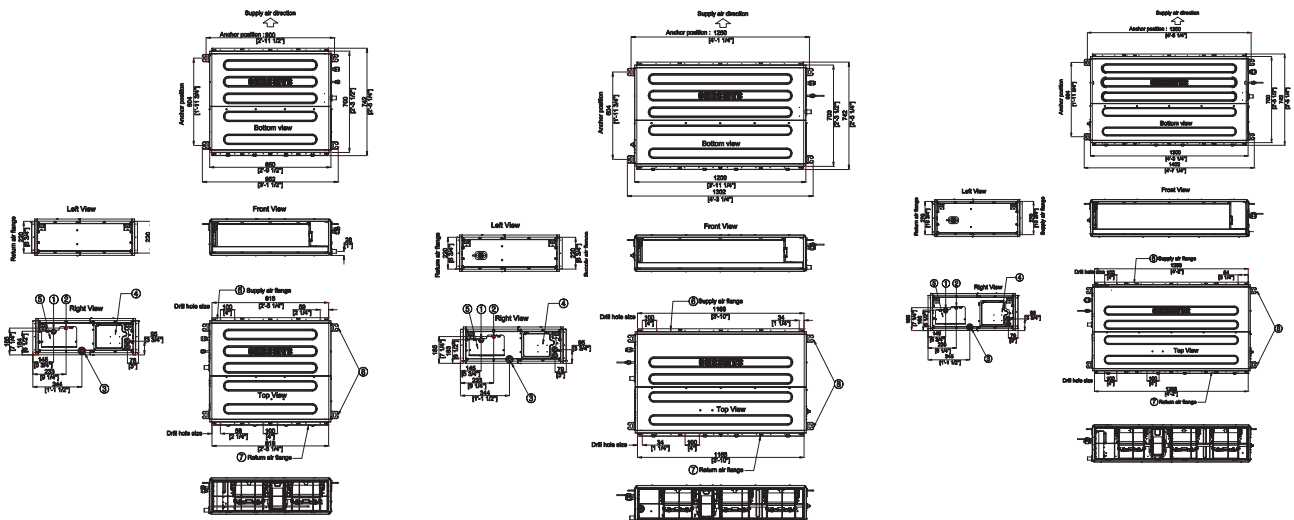

- | | |
|--|---------------------------------------|
| 1 - Connexion ligne gaz | 5 - Passage de liaisons frigorifiques |
| 2 - Connexion ligne liquide | 6 - Entrée d'air |
| 3 - Sortie d'évacuation des condensats | 7 - Sortie d'air |
| 4 - Alimentation et bus de communication | 8 - Fixations |

/ Accessoires en option



MWR-WE10



MWR-SH00



MR-EH00

Fonctions restreintes



MRW-TA



MRW-TS

Pour Zone Controller



MCM-A202D



MIM-B14



MIM-B13D

Télécommandes individuelles
filaire



MRK-A10N

Kit réception infrarouge



MRW-ZS10



MWR-ZS00

Zone Controller

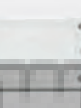

MIM-H02

Kit WiFi



MDP-G075SP
(externe)

Pompes de relevage



MDP-G075SQ
(interne)



MSD-EAN1

Purificateur
Virus Doctor



Gamme			Gainable MSP Deluxe							
Unité Intérieure			AC035HBMKDKH/EU	AC052HBMKDKH/EU	AC060HBMKDKH/EU	AC071HBMKDKH/EU	AC090HBMKDKH/EU	AC100HBMKDKH/EU	AC120HBMKDKH/EU	AC140HBMKDKH/EU
Unité Extérieure - Monophasé			AC035HCADKH/EU	AC052HCADKH/EU	AC060HCADKH/EU	AC071HCADKH/EU	AC090HCADKH/EU	AC100HCADKH/EU	AC120HCADKH/EU	AC140HCADKH/EU
Unité Extérieure - Triphasé			-	-	-	-	AC090HCADNH/EU	AC100HCADNH/EU	AC120HCADNH/EU	AC140HCADNH/EU
Puissance										
Froid	kW (min / std / max)		1,35 / 3,5 / 4	1,2 / 5 / 6	1,8 / 6 / 7,5	2 / 7,1 / 8	2,6 / 9 / 11,5	2,8 / 10 / 12	3 / 12 / 13,5	4,6 / 14 / 15,4
	Chaud à +7°C	kW (min / std / max)	1,25 / 4 / 4,6	1,1 / 6 / 7,2	1,5 / 7 / 8,5	1,5 / 8 / 9	2,8 / 10 / 15,5	2,9 / 11,2 / 15,5	2,5 / 13 / 17	3,7 / 16 / 18
	Chaud à -10°C	kW (Monophasé / Triphasé)	3,31 / -	4,2 / -	4,8 / -	5,2 / -	10,55 / 10,55	10,8 / 10,8	12,57 / 12,57	13,6 / 13,6
Performances énergétiques										
Performances	Froid	SEER	5,4 / A	6,1 / A++	6,1 / A++	5,9 / A+	5,7 / A+	5,6 / A+	5,3 / A	-
		Consommation kWh/an	227	287	344	421	553	625	792	-
	Chaud	SCOP@average (P. design 70%↑)	3,8 / A+	3,8 / A	4 / A+	4 / A+	4 / A+	4 / A+	4 / A+	-
		Consommation kWh/an	737	1326	1680	1680	2380	2380	2450	-
Débit d'air max.	Froid	EER	3,18	3,21	3,41	3,21	3,21	3,11	2,73	32
	Chaud	COP	3,92	3,61	3,7	3,48	3,61	3,61	3,71	3,61
Puissance acoustique	Unité Intérieure	m³/h	720	960	1260	1320	1740	1920	2280	2520
	Unité Extérieure	m³/h	2520	3060	3540	3540	3810	4098	4200	5460
Pression sonore	Unité Intérieure (PV / Std / GV)	dB(A)	52	53	57	57	61	61	65	66
	Unité Extérieure (Froid / Chaud)	dB(A)	63	63	64	65	68	69	70	70
Pression statique externe	Unité Intérieure	dB(A)	26 / 29 / 32	27 / 30 / 33	29 / 33 / 37	29 / 33 / 37	32 / 35 / 38	32 / 35 / 38	33 / 36 / 39	33 / 37 / 40
	Unité Extérieure (Froid / Chaud)	dB(A)	47 / 47	48 / 48	49 / 50	49 / 51	52 / 54	52 / 54	54 / 56	53 / 54
Ventilateur	Type	Pa (min / std / max)	0 / 25 / 150	0 / 30 / 150	0 / 30 / 150	0 / 30 / 150	0 / 40 / 150	0 / 40 / 150	0 / 52 / 150	0 / 52 / 150
	Sortie	W	Sirocco	Sirocco	Sirocco	Sirocco	Sirocco	Sirocco	Sirocco	Sirocco
	Nombre d'unités	EA	153	153	153	153	153	153	244	244
Données électriques										
Alimentation	Unité Intérieure	Φ / V / Hz	1 / 220-240 / 50	1 / 220-240 / 50	1 / 220-240 / 50	1 / 220-240 / 50	1 / 220-240 / 50	1 / 220-240 / 50	1 / 220-240 / 50	1 / 220-240 / 50
	Unité Extérieure - Mono	Φ / V / Hz	1 / 220-240 / 50	1 / 220-240 / 50	1 / 220-240 / 50	1 / 220-240 / 50	1 / 220-240 / 50	1 / 220-240 / 50	1 / 220-240 / 50	1 / 220-240 / 50
Compresseur	Unité Extérieure - Tri	Φ / V / Hz	-	-	-	-	3,380-415,50	3,380-415,50	3,380-415,50	3,380-415,50
	Type		Single Rotary	Twin Rotary	Twin Rotary	Twin Rotary	Twin Rotary	Twin Rotary	Twin Rotary	Twin Rotary
Puissance absorbée	Froid	kW	0,32 / 1,1 / 1,5	0,35 / 1,56 / 2,2	0,43 / 1,76 / 2,7	0,47 / 2,21 / 3	0,7 / 2,8 / 4,5	0,75 / 3,215 / 5	0,9 / 4,4 / 5,5	1 / 4,63 / 5,5
	Chaud	(min / std / max)	0,25 / 1,2 / 1,5	0,26 / 1,66 / 2,7	0,38 / 1,89 / 3,3	0,36 / 2,3 / 3,5	0,65 / 2,77 / 5,5	0,65 / 3,1 / 5,5	0,7 / 3,5 / 5,9	0,8 / 4,43 / 5,7
Intensité nominale	Froid - Mono	A	2,1 / 5,1 / 6,8	2,1 / 7,2 / 10	2,6 / 7,9 / 12	2,8 / 9,8 / 13,3	4 / 13 / 19,5	4,3 / 15 / 21,5	5 / 19,5 / 24	5,6 / 21,6 / 24
	Chaud - Mono	(min / std / max)	1,7 / 4,7 / 6,8	1,7 / 7,5 / 12	2,3 / 8,4 / 14	2,2 / 10,2 / 15,5	3,4 / 12,5 / 24	3,4 / 14 / 24	4 / 15,5 / 26,5	4,5 / 19,7 / 25
	Froid - Tri		-	-	-	-	1,5 / 4,5 / 7,3	1,6 / 5,4 / 7,5	1,9 / 7 / 8,6	2,1 / 7,5 / 9,5
	Chaud - Tri		-	-	-	-	1,4 / 4,5 / 9	1,4 / 5,2 / 9	1,5 / 5,8 / 9	1,7 / 7,1 / 8,8
Section de câble	Interconnexion de Communication (Bus)	Φ, mm	260,75	260,75	260,75	260,75	260,75	260,75	260,75	260,75
	Alimentation UE* - Mono	Φ, mm	362,5	362,5	366	366	366	366	366	366
	Interconnexion électrique UI* - Mono	Φ, mm	361,5	361,5	361,5	361,5	361,5	361,5	361,5	361,5
	Alimentation UE* - Tri	Φ, mm	-	-	-	-	564	564	564	564
	Interconnexion électrique UI* - Tri	Φ, mm	-	-	-	-	361,5	361,5	361,5	361,5
Disjoncteur*	Unité Extérieure - Mono	A	20	25	25	25	30	30	30	30
	Unité Extérieure - Tri	A	-	-	-	-	20	20	20	20
Dimensions & Poids										
Dimensions nettes (L x H x P)	Unité Intérieure	mm	850 x 250 x 700	850 x 250 x 700	850 x 250 x 700	850 x 250 x 700	1200 x 250 x 700	1200 x 250 x 700	1300 x 300 x 700	1300 x 300 x 700
	Unité Extérieure	mm	720 x 548 x 265	880 x 638 x 310	880 x 798 x 310	880 x 798 x 310	940 x 998 x 330	940 x 998 x 330	940 x 998 x 330	940 x 1210 x 330
Poids net	Unité Intérieure	kg	25	25	25	25	32	32	36	36
	Unité Extérieure - Mono	kg	29,5	45	55	55	70	70	77	88
	Unité Extérieure - Tri	kg	-	-	-	-	72	72	79	90
Liaisons frigorifiques										
Réfrigérant	Type		R410A	R410A	R410A	R410A	R410A	R410A	R410A	R410A
	Charge d'usine	kg / m	0,9 / 5	1,3 / 5	1,5 / 5	1,5 / 5	2,6 / 30	2,6 / 30	2,7 / 30	2,8 / 30
	Charge additionnelle	g / m	10	10	20	20	50	50	50	50
Diamètre de raccordement	Liquide	pouces	1/4	1/4	1/4	1/4	3/8	3/8	3/8	3/8
	Gaz	pouces	3/8	1/2	5/8	5/8	5/8	5/8	5/8	5/8
Installation Limitation	Longueur	m	20	30	50	50	50	50	50	75
	Dénivelé max.	m	15	20	30	30	30	30	30	30
Évacuation condensats	Diamètre tuyau	mm	OD 32 / ID 25	OD 32 / ID 25	OD 32 / ID 25	OD 32 / ID 25	OD 32 / ID 25	OD 32 / ID 25	OD 32 / ID 25	OD 32 / ID 25
	Divers									
Pompe de relevage	Disponibilité	-	Option	Option	Option	Option	Option	Option	Option	Option
Plage de fonctionnement	Froid	°C	-15-50	-15-50	-15-50	-15-50	-15-50	-15-50	-15-50	-15-50
	Chaud	°C	-20-24	-20-24	-20-24	-20-24	-20-24	-20-24	-20-24	-20-24

Conforme à la norme d'essai EN14511 - Ce système contient des gaz à effet de serre fluorés (R410A)

Schéma de câblage recommandé*

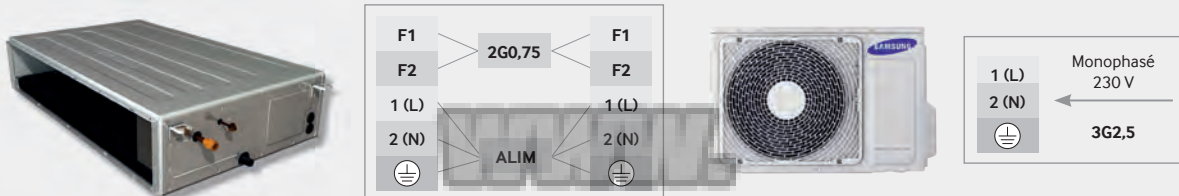

* Valeurs données à titre indicatif. La pose et la section des câbles et des conducteurs sont soumises aux normes NEC15-100 et NF.C14-100. Les appareils Samsung sont prévus pour fonctionner avec une tension résiduelle, entre neutre et terre, inférieure ou égale à 5 volts. ** Plus de détails sur la certification sur www.eurovent-certification.com.

/ GAINABLE HSP CHÂSSIS SÉPARABLE

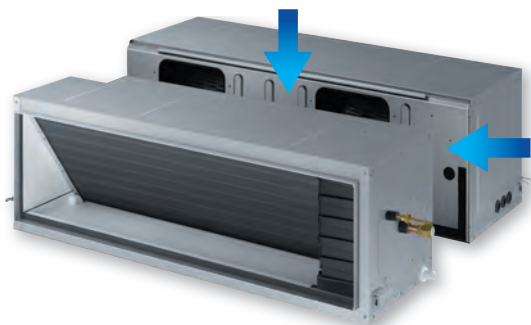

Disponible en 2 puissances, de 18 et 22 kW

- Maintien de puissance à température négative : 94 % jusqu'à -10°C
- Performances énergétiques : SEER A / SCOP A
- Pression statique disponible : 50 à 200 Pa
- Châssis séparable : facilité de manutention
- Souplesse d'installation et d'entretien
- Pompe de relevage 75 cm (en option)
- Purificateur d'air Samsung Virus Doctor (en option)



/ Accessoires en option



MWR-WE10N



MR-EH00



MRW-TA



MRW-TS

Pour Zone Controller



MCM-A202DN



MIM-B14



MIM-B13D

Télécommandes individuelles filaire

Sonde déportée

Télécommande centralisée

Carte de contact sec unitaire

Interface de communication



MRK-A10N

Kit réception infrarouge



MIM-H03N

Commande centralisée WiFi



MWR-ZS10N

Zone Controller



MWR-ZS00N



MDP-G075SP (externe)

Pompes de relevage



MDP-G075SQ (interne)



MSD-EAN1

Purificateur Virus Doctor

/ Plan d'encombrement

AC180JNHPKH/EU, AC200JNHPKH/EU

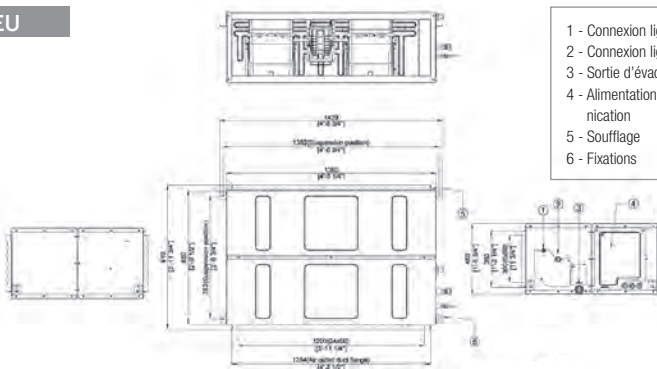
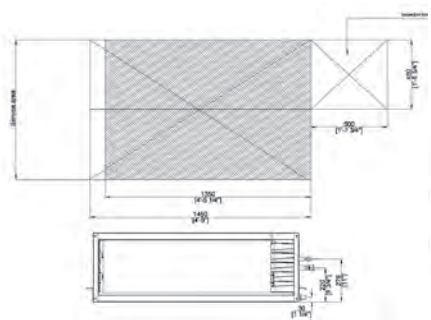

- 1 - Connexion ligne gaz
- 2 - Connexion ligne liquide
- 3 - Sortie d'évacuation des condensats
- 4 - Alimentation et bus de communication
- 5 - Soufflage
- 6 - Fixations

/ Schéma de câblage recommandé*

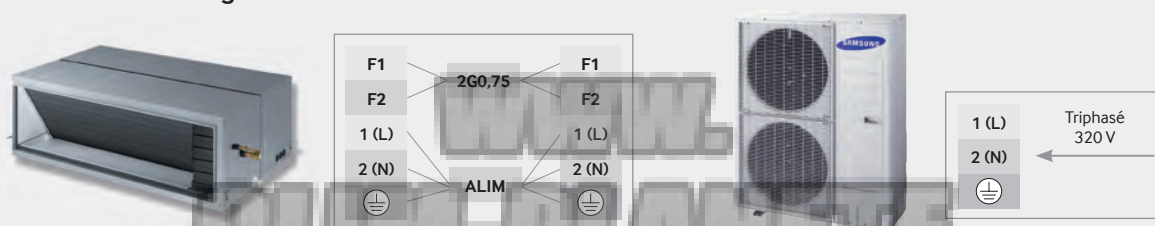



Type			Gainable HSP Châssis séparable	
Unité Intérieure			AC180JNHPPKH/EU	AC200JNHPPKH/EU
Unité Extérieure			AC180JXAPNH/EU	AC200JXAPNH/EU
Puissance				
	Froid	kW (min / std / max)	6 / 18 / 20	6,2 / 20 / 22,5
	Chaud à +7°C	kW (min / std / max)	4,8 / 20 / 22,5	5 / 22 / 25
	Chaud à -10°C	kW	18,80	20,68
Performances énergétiques				
Performances	Froid	SEER	A	A
	Chaud	SCOP@average (P_design 70%↑)	A	A
	Froid	EER	3,3	3,21
	Chaud	COP	3,61	3,61
Débit d'air max.	Unité Intérieure	m³/h	3000	3060
	Unité Extérieure	m³/h	6600	10560
Puissance acoustique	Unité Intérieure	dB(A)	79	80
	Unité Extérieure	dB(A)	76	77
Pression sonore	Unité Intérieure (PV / Std / GV)	dB(A)	35 / 39 / 43	36 / 40 / 44
	Unité Extérieure (Froid / Chaud)	dB(A)	55 / 57	57 / 59
Pression statique externe		mmAq (min / std / max)	5,1 / 6,12 / 20	5,1 / 7,34 / 20
		Pa (min / std / max)	50,01 / 60,02 / 196,13	50,01 / 71,98 / 196,13
Ventilateur	Type	-	Sirocco Fan	Sirocco Fan
	Sortie	W	500	500
	Nombre d'unités	EA	2	2
Données électriques				
Alimentation	Unité Intérieure	Φ / V / Hz	1 / 2 / 220 ~ 240 / 50	1 / 2 / 220 ~ 240 / 50
	Unité Extérieure - Tri	Φ / V / Hz	3 / 4 / 380 ~ 415 / 50	3 / 4 / 380 ~ 415 / 50
Compresseur	Type	-	Twin BLDC Rotary	BLDC Scroll
Puissance absorbée	Froid	kW (min / std / max)	1,3 / 5,45 / 7,3	1,4 / 6,23 / 11
	Chaud	kW (min / std / max)	1,2 / 5,54 / 7,6	2,3 / 6,09 / 11,5
Intensité nominale	Froid	A (min / std / max)	2,3 / 8,4 / 16,1	2,7 / 10,8 / 17
	Chaud	A (min / std / max)	2,2 / 8,6 / 16,1	4,1 / 10 / 16,1
Section de câble	Alimentation UE*	Φ, mm	5G2,5²	5G2,5²
	Interconnexion électrique UI*	Φ, mm	3G1,5	3G1,5
	Interconnexion de communication (Bus)	Φ, mm	2G0,75	2G0,75
Disjoncteur*	Unité Extérieure	A	16	16
Dimensions & Poids				
Dimensions nettes (L x H x P)	Unité Intérieure	mm	1350 x 450 x 910	1350 x 450 x 910
	Unité Extérieure	mm	940 x 1420 x 330	880 x 1695 x 765
Poids net	Unité Intérieure	kg	82,5	82,5
	Unité Extérieure	kg	107,5	190
Liaisons frigorifiques				
Réfrigérant	Type	-	R410A	R410A
	Charge d'usine	kg / m	4,6 / 30	8 / 30
	Charge additionnelle	g / m	50	50
Diamètre de raccordement	Liquide	pouces	3 / 8	3 / 8
	Gaz	pouces	3 / 4	3 / 4
Installation	Longueur	m	75	75
Limitation	Dénivelé max.	m	30	30
Évacuation condensats	Diamètre tuyau	mm	OD 32 / ID 25	OD 32 / ID 25
Divers				
Pompe de relevage	Disponibilité	-	option	option
Plage de fonctionnement	Froid	°C	-15 ~ 50	-15 ~ 50
	Chaud	°C	-20 ~ 24	-20 ~ 24

Conforme à la norme d'essai EN14511 - Ce système contient des gaz à effet de serre fluorés (R410A)

* Valeurs données à titre indicatif. La pose et la section des câbles et des conducteurs sont soumises aux normes NFC15-100 et NF.C14-100. Les appareils Samsung sont prévus pour fonctionner avec une tension résiduelle, entre neutre et terre, inférieure ou égale à 5 volts. ** Plus de détails sur la certification sur www.eurovent-certification.com.

/ CONVERTIBLE



Disponibles en 2 puissances, 5 et 7,1 kW

- Taille compacte
- Filtre antivirus
- 2 types d'installations possibles : plafond ou en allège



/ Accessoires en série



MR-EH00

Télécommande infrarouge

/ Accessoires en option



MWR-WE10



MWR-WH00



MWR-SH00

Télécommandes individuelles filaire

/ Plan d'encombrement

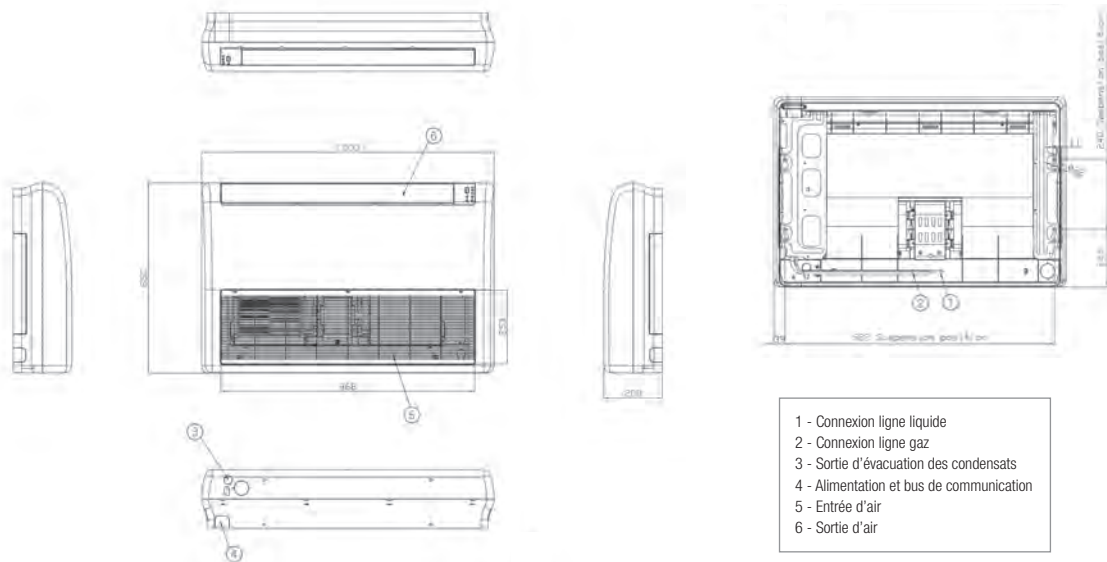

- 1 - Connexion ligne liquide
- 2 - Connexion ligne gaz
- 3 - Sortie d'évacuation des condensats
- 4 - Alimentation et bus de communication
- 5 - Entrée d'air
- 6 - Sortie d'air

/ Schéma de câblage recommandé*

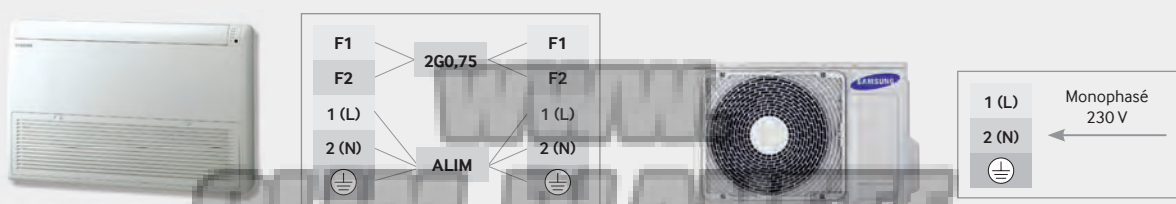



Type			Convertible	
Unité Intérieure			AC052HBCDEH/EU	AC071HBCDEH/EU
Unité Extérieure			AC052FCADDEH/EU	AC071FCADDEH/EU
Puissance				
	Froid	kW (min / std / max)	1,7 / 5 / 5,6	2,2 / 7,1 / 8
	Chaud à +7°C	kW (min / std / max)	1,7 / 6 / 7,7	1,9 / 8 / 9
	Chaud à -10°C	kW	4,8	6,74
Performances énergétiques				
Performances	Froid	SEER	5,9 / A+	5,3 / A
		Consommation kWh/an	297	468
	Chaud	SCOP@average (P_design 70%↑)	3,8 / A	3,8 / A
		Consommation kWh/an	1326	1769
	Froid	EER	3,01	3,01
	Chaud	COP	3,21	2,91
Débit d'air max.	Unité Intérieure	m³/h	780	960
	Unité Extérieure	m³/h	1980	3120
Puissance acoustique	Unité Intérieure	dB(A)	60	64
	Unité Extérieure	dB(A)	64	66
Pression sonore	Unité Intérieure (PV / Std / GV)	dB(A)	37 / 39 / 41	42 / 44 / 46
	Unité Extérieure (Froid / Chaud)	dB(A)	49 / 49	49 / 51
Ventilateur	Type	-	Blower	Blower
	Sortie	W	40	40
	Nombre d'unités	EA	2	2
Données électriques				
Alimentation	Unité Intérieure	Φ / V / Hz	1 / 220-240 / 50	1 / 220-240 / 50
	Unité Extérieure	Φ / V / Hz	1 / 220-240 / 50	1 / 220-240 / 50
Compresseur	Type	-	Twin BLDC Rotary	Twin BLDC Rotary
Puissance absorbée	Froid	kW (min / std / max)	0,48 / 1,66 / 1,9	0,35 / 2,36 / 4
	Chaud	kW (min / std / max)	0,43 / 1,87 / 3,05	0,35 / 2,75 / 4
Intensité nominale	Froid	A (min / std / max)	2,8 / 7,8 / 9	2 / 10,5 / 21
	Chaud	A (min / std / max)	2,4 / 8,8 / 14,5	2 / 12,6 / 21
Section de câble	Alimentation UE*	Φ, mm	3G2,5	3G2,5
	Interconnexion électrique UI*	Φ, mm	3G1,5	3G1,5
	Interconnexion de communication (Bus)	Φ, mm	2G0,75	2G0,75
Disjoncteur*		A	16	25
Dimensions & Poids				
Dimensions nettes (L x H x P)	Unité Intérieure	mm	1000 x 200 x 650	1000 x 200 x 650
	Unité Extérieure	mm	790 x 548 x 285	880 x 798 x 310
Poids net	Unité Intérieure	kg	20	22,5
	Unité Extérieure	kg	38,5	55
Liaisons frigorifiques				
Réfrigérant	Type	-	R410A	R410A
	Charge d'usine	kg / m	1,4 / 5	1,8 / 5
	Charge additionnelle	g / m	10	25
Diamètre de raccordement	Liquide	Φ / pouces	1 / 4	1 / 4
	Gaz	Φ / pouces	1 / 2	5 / 8
Installation	Longueur	m	30 (35)	50 (55)
Limitation	Dénivelé max.	m	20 (20)	30 (30)
Évacuation condensats	Diamètre tuyau	Φ / mm	ID 18 HOSE	ID 18 HOSE
Divers				
Plage de fonctionnement	Froid	°C	-15 ~ 46	-15 ~ 46
	Chaud	°C	-15 ~ 24	-20 ~ 24

Conforme à la norme d'essai EN14511 - Ce système contient des gaz à effet de serre fluorés (R410A)

* Valeurs données à titre indicatif. La pose et la section des câbles et des conducteurs sont soumises aux normes NFC15-100 et NF.C14-100. Les appareils Samsung sont prévus pour fonctionner avec une tension résiduelle, entre neutre et terre, inférieure ou égale à 5 volts. ** Plus de détails sur la certification sur www.eurovent-certification.com.

/ PLAFONNIER



Disponible en 4 puissances, de 10 à 16 kW

- Performances énergétiques : SEER A+ / SCOP A+
- Maintien de puissance à température négative : 97% jusqu'à -10°C
- Nouveau design
- Fonctionnement silencieux : 34 dB(A)
- Longue portée d'air : jusqu'à 15 mètres
- Indicateur d'encrassement du filtre
- Purificateur d'air Samsung Virus Doctor (en option)



NASA

/ Accessoires en option



MWR-WE10N



MWR-SH10N



MWR-SH00N

Télécommandes individuelles filaire



MSD-CAN1

Purificateur
Virus Doctor



MIM-H03N

Commande
centralisée WiFi



MR-EH00

Télécommande
infrarouge

/ À commander

/ Plan d'encombrement

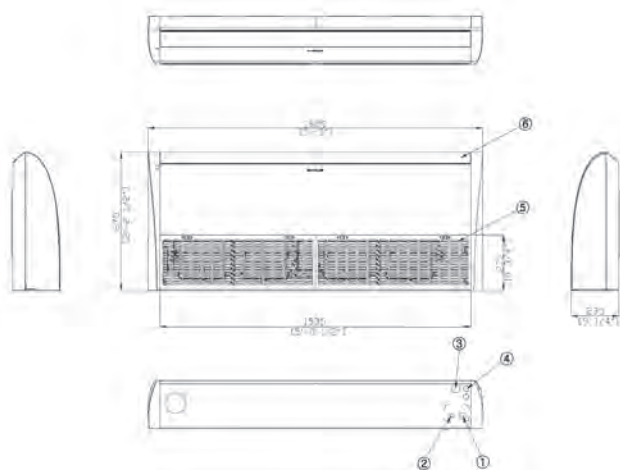

- 1 - Connexion ligne gaz
- 2 - Connexion ligne liquide
- 3 - Sortie d'évacuation des condensats
- 4 - Alimentation et bus de communication
- 5 - Entrée d'air
- 6 - Sortie d'air

/ Schéma de câblage recommandé*

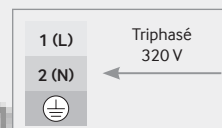
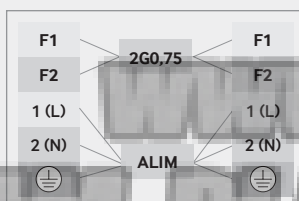
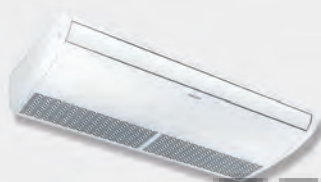



Type		Plafonnier				
Unité Intérieure		AC100JNCDEH/EU	AC120JNCDEH/EU	AC140JNCDEH/EU	AC160JNCDEH/EU	
Unité Extérieure Monophasé		AC100JXADEH/EU	AC120JXADEH/EU	AC140JXADEH/EU	-	
Unité Extérieure Triphasé		AC100JXADGH/EU	AC120JXADGH/EU	AC140JXADGH/EU	AC160JXADGH/EU	
Puissance						
	Froid	kW (min / std / max)	2,8 / 10 / 12	3,5 / 12 / 13,5	4,3 / 14 / 15,4	4,3 / 15 / 17,3
	Chaud à +7°C	kW (min / std / max)	2,9 / 11,2 / 15,5	3,8 / 13 / 16,5	4,7 / 16 / 18	4,7 / 17,5 / 19
	Chaud à -10°C	kW	10,8	12,57	13,6	16,32
Performances énergétiques						
Performances	Froid	SEER	5,8 / A+	5,77 / A+	-	-
		Consommation kWh/an	603	737	-	-
	Chaud	SCOP@average (P_design 70%↑)	3,9 / A	4 / A+	-	-
		Consommation kWh/an	1867	2450	-	-
	Froid	EER	2,9	2,55	3,01	2,84
	Chaud	COP	3,56	3,47	3,61	3,6
Débit d'air max.	Unité Intérieure	m³/h	1560	1800	2040	2220
	Unité Extérieure	m³/h	4080	4200	6000	6900
Puissance acoustique	Unité Intérieure	dB(A)	60	62	64	68
	Unité Extérieure	dB(A)	69	70	70	73
Pression sonore	Unité Intérieure (PV / Std / GV)	dB(A)	34 / 38 / 42	37 / 41 / 44	38 / 42 / 46	44 / 47 / 51
	Unité Extérieure (Froid / Chaud)	dB(A)	52 / 54	54 / 56	53 / 54	56 / 58
Ventilateur	Type	-	Sirroco	Sirroco	Sirroco	Sirroco
	Sortie	W	244	244	244	244
	Nombre d'unités	EA	1	1	1	1
Données électriques						
Alimentation	Unité Intérieure	Φ / V / Hz	1 / 220 ~ 240 / 50	1 / 220 ~ 240 / 50	1 / 220 ~ 240 / 50	1 / 220 ~ 240 / 50
	Unité Extérieure - Mono	Φ / V / Hz	1 / 220 ~ 240 / 50	1 / 220 ~ 240 / 50	1 / 220 ~ 240 / 50	-
	Unité Extérieure - Tri	Φ / V / Hz	3 / 4 ~ 380 / 50	3 / 4 ~ 380 / 50	3 / 4 ~ 380 / 50	3 / 380 ~ 415 / 50
Compresseur	Type	-	Twin BLDC Rotary	Twin BLDC Rotary	Twin BLDC Rotary	Twin BLDC Rotary
Puissance absorbée	Froid	kW (min / std / max)	0,75 / 3,45 / 5	0,9 / 4,7 / 5,5	0,9 / 4,65 / 5,5	0,9 / 5,28 / 6,4
	Chaud	kW (min / std / max)	0,65 / 3,15 / 5,5	0,7 / 3,75 / 5,6	0,8 / 4,43 / 5,7	0,8 / 4,86 / 6,5
Intensité nominale	Froid - Mono	A (min / std / max)	4,3 / 15 / 21,5	5,1 / 20,4 / 23,5	5,1 / 20,2 / 23,5	-
	Chaud - Mono	A (min / std / max)	3,4 / 13,7 / 21,8	3,9 / 16,4 / 22,8	4,5 / 19,3 / 23,5	-
	Froid Tri	A (min / std / max)	1,6 / 5,4 / 7,5	1,7 / 7,2 / 9,5	1,7 / 7,1 / 9,5	1,7 / 8,2 / 9,8
	Chaud Tri	A (min / std / max)	1,4 / 4,9 / 9	1,5 / 5,8 / 9,1	1,7 / 6,8 / 8,8	1,7 / 7,5 / 10
Section de câble	Alimentation UE* - Mono	Φ, mm	366	366	366	-
	Alimentation UE* - Tri	Φ, mm	562,52	562,52	562,52	562,5
	Interconnexions électriques UI*	Φ, mm	361,5	361,5	361,5	361,5
	Interconnexions de communication (Bus)	Φ, mm	260,75	260,75	260,75	260,75
Disjoncteur*	Unité extérieure - Mono	A	25	25	25	-
	Unité extérieure - Tri	A	10	16	16	16
Dimensions & Poids						
Dimensions nettes (L x H x P)	Unité Intérieure	mm	1650 x 675 x 235	1650 x 675 x 235	1650 x 675 x 235	1650 x 235 x 675
	Unité extérieure	mm	940 x 998 x 330	940 x 998 x 330	940 x 1210 x 330	940 x 1420 x 330
Poids net	Unité Intérieure	kg	42	42	42	42
	Unité extérieure - Mono	kg	70	77	88	-
	Unité extérieure - Tri	kg	72	79	90	96
Liaisons frigorifiques						
Réfrigérant	Type	-	R410	R410	R410	R410A
	Charge d'usine	kg / m	2,8 / 30	2,9 / 30	3,2 / 30	3,5
	Charge additionnelle	g / m	50	50	50	50
Diamètre de raccordement	Liquide	pouces	3 / 8	3 / 8	3 / 8	3 / 8
	Gaz	pouces	5 / 8	5 / 8	3 / 4	3 / 4
Installation	Longueur	m	50	50	75	75
Limitation	Dénivelé max	m	30	30	30	30
Évacuation condensats	Diamètre tuyau	mm	OD 25 / ID 20	OD 25 / ID 20	OD 25 / ID 20	OD 25 / ID 20
Divers						
Plage de fonctionnement	Froid	°C	-15 ~ 50	-15 ~ 50	-15 ~ 50	-15 ~ 50
	Chaud	°C	-20 ~ 24	-20 ~ 24	-20 ~ 24	-20 ~ 24

Conforme à la norme d'essai EN14511 - Ce système contient des gaz à effet de serre fluorés (R410A)

* Valeurs données à titre indicatif. La pose et la section des câbles et des conducteurs sont soumises aux normes NFC15-100 et NF.C14-100. Les appareils Samsung sont prévus pour fonctionner avec une tension résiduelle, entre neutre et terre, inférieure ou égale à 5 volts. ** Plus de détails sur la certification sur www.eurovent-certification.com.



La flexibilité au service du tertiaire

La gamme tertiaire Twin / Tri / Quadri permet de raccorder jusqu'à 4 unités intérieures à un unique groupe extérieur. Les unités intérieures Gainables MSP sont désormais disponibles dans cette configuration et rejoignent la gamme composée également de Cassettes 4 voies 600 x 600 et 800 x 800.

www.clim-planete.com

SOLUTIONS TERTIAIRES

TWIN / TRI / QUADRI



CASSETTES 4 VOIES TWIN/TRI/QUADRI 134

GAINABLES TWIN/TRI/QUADRI 138



CASSETTE 4 VOIES 600 x 600 ET 800 x 800 TWIN / TRI / QUADRI



Disponibles de 7,1 à 14 kW, en mono et triphasé

- Contrôle individuel des volets
- 2 types de façade : gaufrée et classique
- Jusqu'à 95 % de maintien de puissance à -10 °C
- Raccordements jusqu'à 4 unités intérieures sur un unique groupe extérieur
- Pompe de relevage 75 cm intégrée
- Purificateur d'air Samsung Virus Doctor (en option)



Accessoires en option



MWR-WE10 MWR-WH00 MRW-TA
Télécommandes individuelles filaire



MIM-B14
Carte de contact sec unitaire



MXJ-2D2509K / MXJ-3D2509K / MXJ-4D2509K
Refnet



MSD-CAN1
Purificateur Virus Doctor

À commander



PC4SUSMB PC4SUSMF



PC4NUSKA PC4NUSKE PC4NBSKA
Façades 800 x 800

Façades 600 x 600

Plan d'encombrement

CASSETTE 600 x 600

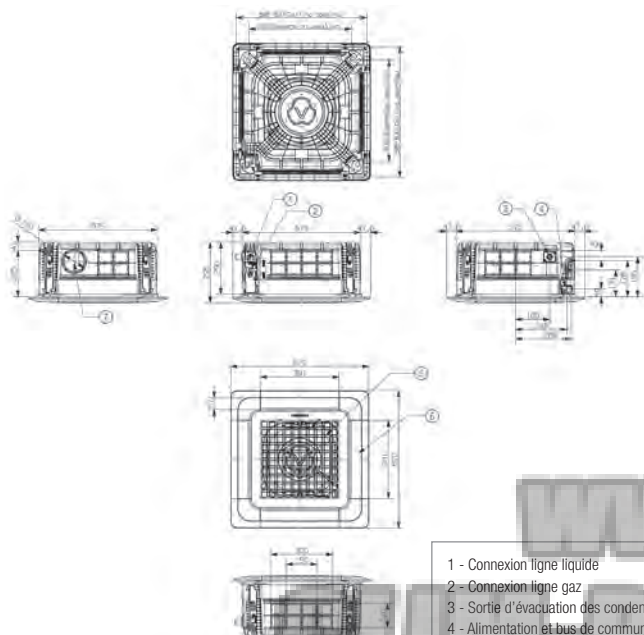

CASSETTE 800 x 800

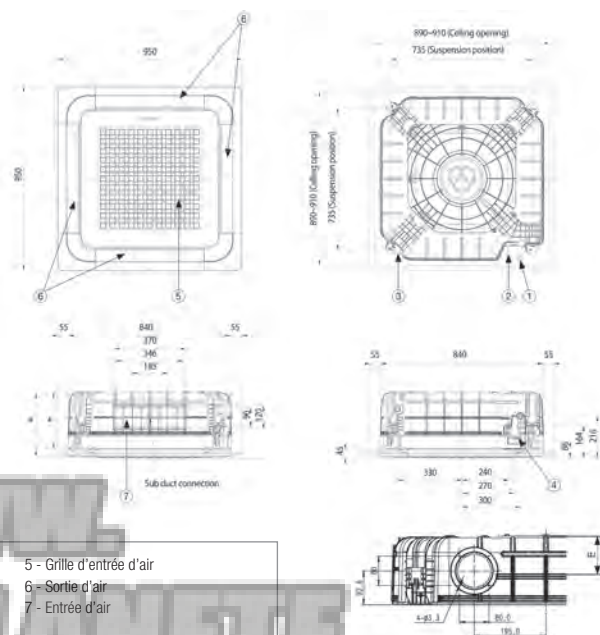

- | | |
|--|---------------------------|
| 1 - Connexion ligne liquide | 5 - Grille d'entrée d'air |
| 2 - Connexion ligne gaz | 6 - Sortie d'air |
| 3 - Sortie d'évacuation des condensats | 7 - Entrée d'air |
| 4 - Alimentation et bus de communication | |



Puissances	Groupes extérieurs	Twin : 2 unités intérieures Refnet MXJ-2D2509K	Tri : 3 unités intérieures Refnet MXJ-3D2509K	Quadri : 4 unités intérieures Refnet MXJ-4D2509K
7,1 kW	AC071FCADEH/EU (1 Ø)	AC035FBNDEH x2	-	-
10 kW	AC100FCADEH/EU (1 Ø) AC100FCADGH/EU (3 Ø)	AC052FBNDEH x 2 ou AC052FB4DEH x2	AC035FBNDEH x3	-
12,5 kW	RC125DHXEB (1 Ø) RC125DHXGA (3 Ø)	AC060FBNDEH X2	AC052FBNDEH x3 ou AC052FB4DEH x3	-
14 kW	RC140DHXEB (1 Ø) RC140DHXGA (3 Ø)	AC071FBNDEH X2 ou AC071FB4DEH x2	AC052FBNDEH x3	AC035FBNDEH x4

Gamme			Twin cassettes 4 voies					
			Cassette 4 voies 600 x 600				Cassette 4 voies 800 x 800 Deluxe	
Unité Intérieure			AC035FBNDEH	AC052FBNDEH	AC060FBNDEH	AC071FBNDEH	AC052FB4DEH	AC071FB4DEH
Performances énergétiques								
Débit d'air	Unité Intérieure	m³/h (min / std / max)	390 / 480 / 570	540 / 630 / 720	540 / 600 / 660	570 / 630 / 690	780 / 930 / 1020	870 / 960 / 117
Pression sonore	Unité Intérieure (PV / Std / GV)	dB(A)	29 / 33 / 35	34 / 37 / 39	35 / 38 / 41	36 / 40 / 42	29 / 32 / 35	30 / 35 / 37
Données électriques								
Alimentation	Unité Intérieure	Ø / V / Hz	1,2 / 220-240 / 50	1,2 / 220-240 / 50	1,2 / 220-240 / 50	1,2 / 220-240 / 50	1,2 / 220-240 / 50	1,2 / 220-240 / 50
Section de câble	Alimentation UE*	Ø, mm	3G1,5	3G1,5	3G1,5	3G1,5	3G1,5	3G1,5
	Interconnexion UI*	Ø, mm	2G0,75	2G0,75	2G0,75	2G0,75	2G0,75	2G0,75
Dimensions & Poids								
Dimensions nettes (L x H x P)	Unité Intérieure	mm	575 x 250 x 575	575 x 250 x 575	575 x 250 x 575	575 x 250 x 575	840 x 204 x 840	840 x 204 x 840
Poids net	Unité Intérieure	kg	11	11,7	12	12	15,5	15
Liaisons frigorifiques								
Diamètre de raccordement	Liquide	pouces	1/4	1/4	1/4	1/4	1/4	1/4
	Gaz	pouces	3/8	1/2	5/8	5/8	1/2	5/8
Divers								
Façades	Référence	-	PC4SUSMB	PC4SUSMB	PC4SUSMB	PC4SUSMB	PC4NUSKA	PC4NUSKA
	Poids net	kg	2,7	2,7	2,7	2,7	5,9	5,9
	Dimensions nettes	mm	670 x 45 x 670	670 x 45 x 670	670 x 45 x 670	670 x 45 x 670	950 x 45 x 950	950 x 45 x 950
Pompe de relevage	Disponibilité	-	De série	De série	De série	De série	De série	De série
	Relevage max/débit	mm/l/h	750 / 24	750 / 24	750 / 24	750 / 24	750 / 24	750 / 24
Filtre	Filtre	-	Longue durée	Longue durée	Longue durée	Longue durée	Longue durée	Longue durée
Évacuation condensats	Diamètre tuyau	mm	OD 32 / ID 25	OD 32 / ID 25	OD 32 / ID 25	OD 32 / ID 25	OD 32 / ID 25	OD 32 / ID 25

Unité Extérieure			Monophasé				Triphasé		
			AC071FCADEH	AC100FCADEH	RC125GHXEB	RC140DHXEB	AC100FCADGH	RC125DHXGA	RC140DHXGA
Performances									
Puissance	Froid	kW (min / std / max)	2,2 / 7,1 / 8	3,49 / 10 / 11,99	3,5 / 12,5 / 14	4,4 / 14 / 15,5	3,2 / 10 / 12	3,5 / 12,5 / 14	3,5 / 14 / 15,5
	Chaud	kW (min / std / max)	1,9 / 8 / 9	3,49 / 11,2 / 15,5	3,5 / 14 / 16,2	3,49 / 16 / 19,99	2,2 / 11,2 / 15,5	3 / 14 / 16,2	3,5 / 16 / 18
Pression sonore	Unité Extérieure (Liquide / Chaud)	dB(A)	49 / 51	49 / 51	51 / 52	52 / 54	52 / 54	51 / 52	52 / 54
Données électriques									
Alimentation	Unité Extérieure	Ø / V / Hz	1,2 / 220-240 / 50	1,2 / 220-240 / 50	1,2 / 220-240 / 50	1,2 / 220-240 / 50	3,4 / 380-415 / 50	3,4 / 380-415 / 50	3,4 / 380-415 / 50
Section de câble	Alimentation UE*	Ø, mm	3G6	3G6	3G6	3G6	5G4	5G4	5G4
	Interconnexion UI*	Ø, mm	3G1,5	3G1,5	3G1,5	3G1,5	3G1,5	3G1,5	3G1,5
	Interconnexion de communication (Bus)	Ø, mm	2G0,75	2G0,75	2G0,75	2G0,75	2G0,75	2G0,75	2G0,75
Disjoncteur*		A	25	32	32	32	20	20	20
Dimensions & Poids									
Dimensions nettes (L x H x P)	Unité Extérieure	mm	880 x 798 x 310	940 x 1420 x 330	940 x 1210 x 330	940 x 1210 x 330	940 x 998 x 330	940 x 1210 x 330	940 x 1210 x 330
Poids net	Unité Extérieure	kg	55	98	88	88	81	91	91
Liaisons frigorifiques									
Réfrigérant	Type	-	R410A	R410A	R410A	R410A	R410A	R410A	R410A
	Charge d'usine	kg / m	1,8 / 5	3,8 / 30	2,9 / 30	3,4 / 30	3,1 / 30	2,9 / 30	3,4 / 30
	Charge additionnelle	g / m	Se reporter au manuel d'installation en fonction de la configuration						
Diamètre de raccordement	Liquide	pouces	1/4	3/8	3/8	3/8	3/8	3/8	3/8
	Gaz	pouces	5/8	5/8	5/8	5/8	5/8	5/8	5/8
Divers									
Plage de fonctionnement	Froid	°C	-15~-50	-15~-50	-15~-50	-15~-50	-15~-50	-15~-50	-15~-50
	Chaud	°C	-20~-24	-20~-24	-20~-24	-20~-24	-20~-24	-20~-24	-20~-24

Conforme à la norme d'essai EN14511

* Valeurs données à titre indicatif. La pose et la section des câbles et des conducteurs sont soumises aux normes NFC15-100 et NF.C14-100. Les appareils Samsung sont prévus pour fonctionner avec une tension résiduelle, entre neutre et terre, inférieure ou égale à 5 volts. ** Plus de détails sur la certification sur www.eurovent-certification.com.

/ SCHÉMA D'INSTALLATION SYSTÈMES TWIN / TRI / QUADRI

GUIDE D'INSTALLATION FRIGO

/ Système Twin

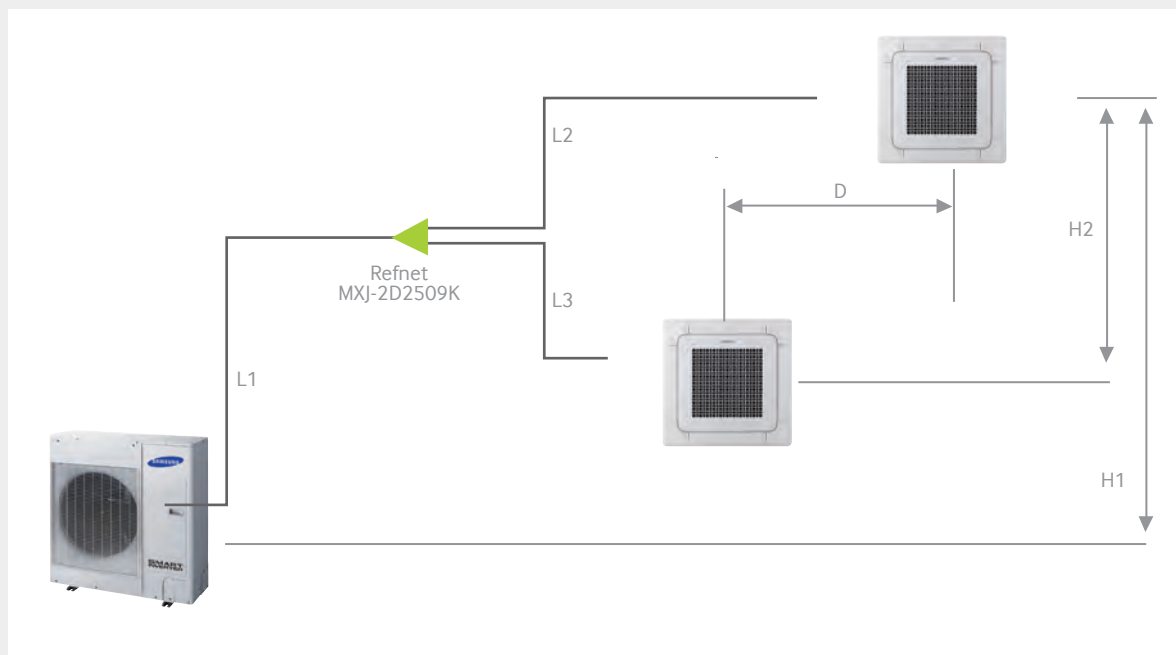

/ Système Tri

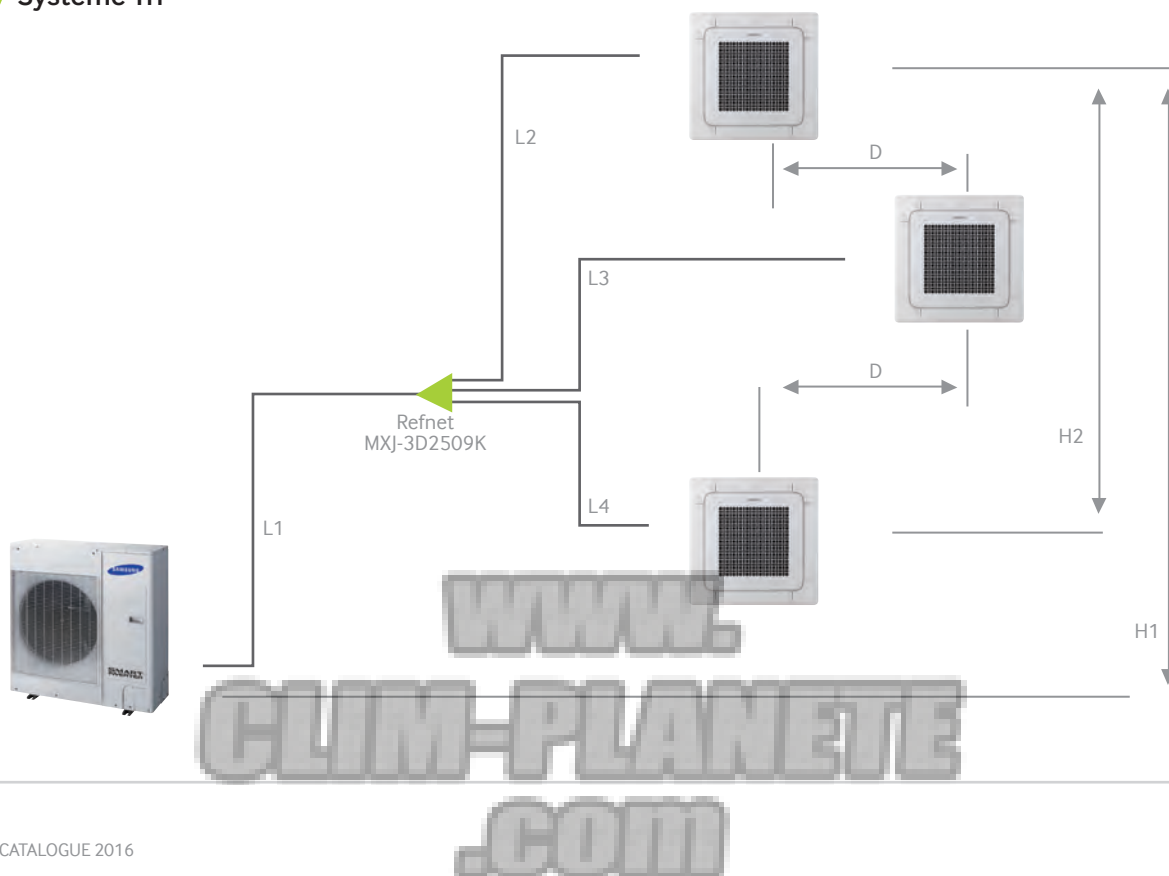

/ Système Quadri

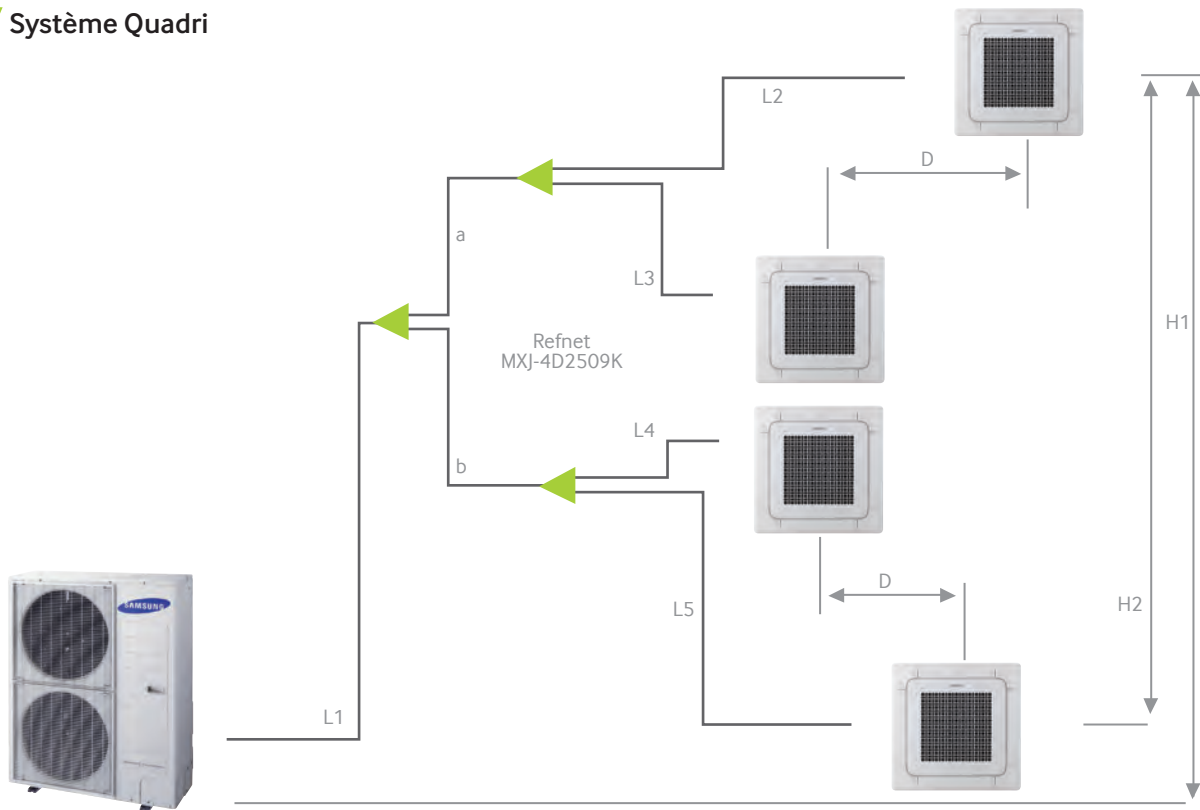

LIMITES INSTALLATION FRIGORIFIQUE		
	AC071HCADKH / AC100HCADKH / AC100HCADNH	AC120HCADKH / AC120HCADNH / AC140HCADKH / AC140HCADNH
Longueur totale installation (L1 + ... + Ln + 1 + a + b)	50 m max	75 m max
Longueur groupe extérieur - Refnet (L1)	30 m max	50 m max
Distance maximale entre les unités intérieures (D)	10 m max	10 m max
Longueur maximal après les Refnets (L2, L3, L4)	1 m min - 15 m max	1 m min - 15 m max
Dénivelé maximal groupe extérieur et unités intérieures (H1)	± 30 m max	± 30 m max
Dénivelé maximal entre deux unités intérieures	± 0.5 m max	± 0.5 m max
Différence maximale de longueur des branches après Refnets (L2-L3 ou L2-L4 ou L2-L5 ou a-b ou (a+L2)-(b+L4) ou (a+L3)-(b+L5))	± 5 m max	± 5 m max

Les unités intérieures doivent être toutes du même type, de même puissance et toutes installées dans le même volume avec aucun mur de séparation. Une seule régulation pour toutes les unités intérieures.

/ Schémas de câblage recommandés - Système Twin / Tri / Quadri*

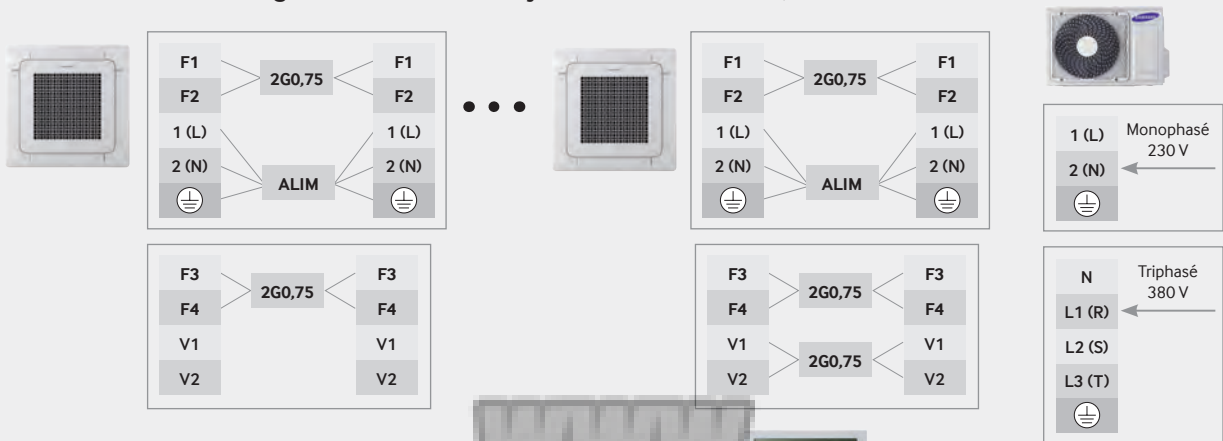

* Valeurs données à titre indicatif. La pose et la section des câbles et des conducteurs sont soumises aux normes NFC15-100 et NFC14-100. Les appareils Samsung sont prévus pour fonctionner avec une tension résiduelle, entre neutre et terre, inférieure ou égale à 5 volts.

Télécommande
filaire

/ GAINABLE MSP DELUXE TWIN / TRI / QUADRI



Disponibles de 7,1 à 14 kW en mono et triphasé

- Taille compacte
- Souplesse d'installation
- Facilité d'entretien
- Ajustement automatique de la pression statique
- Pompe de relevage 75 cm optionnelle
- Purificateur d'air Samsung Virus Doctor (en option)



/ Accessoires en option



MWR-WE10



MR-EH00

Télécommandes individuelles
filaire



MRW-TA

Sonde déportée



MCM-A202D

Télécommande
centralisée



MIM-B13

Interface de
communication



MXJ-2D2509K /
MXJ-3D2509K /
MXJ-4D2509K
Refnet



MDP-G075SP
(externe)

Pompes de relevage



MDP-G075SQ
(interne)



MSD-EAN1

Purificateur
Virus Doctor

/ Plan d'encombrement

AC035HBMDKH/EU, AC052HBMDKH/EU,
AC060HBMDKH/EU, AC071HBMDKH/EU,

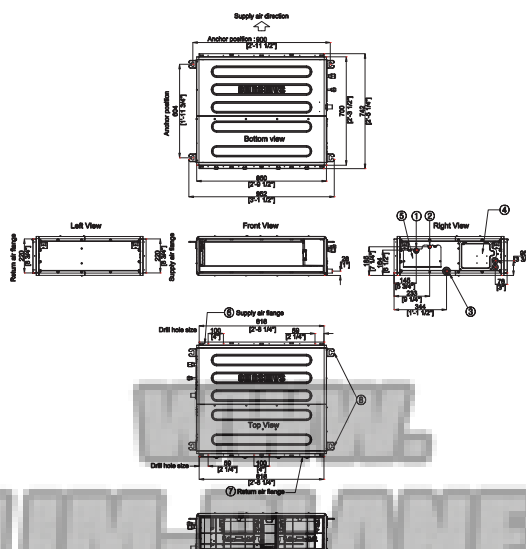



Puissance	Groupes Extérieurs	Twin : 2 unités intérieures Refnet MXJ-2D2509K	Tri : 3 unités intérieures Refnet MXJ-3D2509K	Quadri : 4 unités intérieures Refnet MXJ-4D2509K
7,1 kW	AC071HCADKH/EU (1 Ø)	AC035HBMDKH/EU x 2	-	-
10 kW	AC100HCADKH/EU (1 Ø) AC100HCADNH/EU (3 Ø)	AC052HBMDKH/EU x 2	AC035HBMDKH/EU x 3	-
12,5 kW	AC120HCADKH/EU (1 Ø) AC120HCADNH/EU (3 Ø)	AC060HBMDKH/EU x 2	AC035HBMDKH/EU x 3	-
14 kW	AC140HCADKH/EU (1 Ø) AC140HCADNH/EU (3 Ø)	AC071HBMDKH/EU x 2	AC052HBMDKH/EU x 3	AC035HBMDKH/EU x 4

Gamme			Twin / Tri / Quadri Gainables MSP				
Unité Intérieure			AC071HBMDKH/EU	AC090HBMDKH/EU	AC100HBMDKH/EU	AC120HBMDKH/EU	AC140HBMDKH/EU
Performances							
Débit d'air max.		m³/h	1320	1740	1920	2280	2520
Pression statique externe	Min / Std / Max	Pa	0 / 30 / 150	0 / 40 / 150	0 / 40 / 150	0 / 52 / 150	0 / 52 / 150
Pression sonore	PV / Std / GV	dB(A)	29 / 33 / 37	32 / 35 / 38	33 / 36 / 39	33 / 37 / 40	32 / 35 / 38
Données électriques							
Alimentation	Unité Intérieure	Ø, V, Hz	1,220~240V,50Hz	1,220~240V,50Hz	1,220~240V,50Hz	1,220~240V,50Hz	1,220~240V,50Hz
Section de câble	Alimentation UE (conseillée)	Ø, mm	3G6	3G6	3G6	3G6	3G6
	Interconnexion de communication (Bus)	Ø, mm	2G0,75	2G0,75	2G0,75	2G0,75	2G0,75
Dimensions & Poids							
Poids nets		kg	25	32	32	36	36
Dimensions nettes (L x H x P)		mm	850 x 250 x 700	1200 x 250 x 700	1200 x 250 x 700	1300 x 300 x 700	1300 x 300 x 700
Liaisons frigorifiques							
Diamètre de raccordement	Liquide	Ø, pouce	1/4	3/8	3/8	3/8	3/8
	Gaz	Ø, pouce	5/8	5/8	5/8	5/8	5/8
Divers							
Pompe de relevage		-	Option	Option	Option	Option	Option
Evacuation	Diamètre tuyau	Ø, mm	VP25 (OD32, ID25)	VP25 (OD32, ID25)	VP25 (OD32, ID25)	VP25 (OD32, ID25)	VP25 (OD32, ID25)

Unité Extérieure			Monophasé				Triphasé		
			AC071HCADKH/EU	AC100HCADKH/EU	AC120HCADKH/EU	AC140HCADKH/EU	AC100HCADNH/EU	AC120HCADNH/EU	AC140HCADNH/EU
Performances									
Puissance	Froid	kW (Min / Std / Max)	2 / 7,1 / 8	2,6 / 9 / 11,5	2,8 / 10 / 12	3 / 12 / 13,5	2,6 / 9 / 11,5	2,8 / 10 / 12	3 / 12 / 13,5
	Chaud	kW (Min / Std / Max)	1,5 / 8 / 9	2,8 / 10 / 15,5	2,9 / 11,2 / 15,5	2,5 / 13 / 17	2,8 / 10 / 15,5	2,9 / 11,2 / 15,5	2,5 / 13 / 17
Pression sonore	Froid / Chaud	dB(A)	49 / 51	52 / 54	54 / 56	53 / 54	52 / 54	54 / 56	53 / 54
Données électriques									
Alimentation	Unité extérieure	Ø, V, Hz	1,220~240V,50Hz	1,220~240V,50Hz	1,220~240V,50Hz	1,220~240V,50Hz	3,380~415V,50Hz	3,380~415V,50Hz	3,380~415V,50Hz
Section de câble	Alimentation UE (conseillée)	Ø, mm	3G6	3G6	3G6	3G6	3G6	3G6	3G6
	Interconnexion électrique UI (conseillée)	-	3G1,5	3G1,5	3G1,5	3G1,5	3G1,5	3G1,5	3G1,5
	Interconnexion de communication (Bus)	Ø, mm	2G0,75	2G0,75	2G0,75	2G0,75	2G0,75	2G0,75	2G0,75
Disjoncteur*		A	25	30	30	30	30	30	30
Dimensions & Poids									
Poids nets		kg	55	70	77	88	70	77	88
Dimensions nettes (L x H x P)		mm	880 x 798 x 310	940 x 998 x 330	940 x 998 x 330	940 x 1210 x 330	940 x 998 x 330	940 x 998 x 330	940 x 1210 x 330
Liaisons frigorifiques									
Refrigérant	Type	-	R410A	R410A	R410A	R410A	R410A	R410A	R410A
	Charge d'usine	kg / m	1,5 / 5	2,6 / 30	2,7 / 30	2,8 / 30	2,6 / 30	2,7 / 30	2,8 / 30
	Charge additionnelle	g / m	25	50	50	50	50	50	50
Diamètre de raccordement	Liquide	Ø, pouce	1/4	3/8	3/8	3/8	3/8	3/8	3/8
	Gaz	Ø, pouce	5/8	5/8	5/8	5/8	5/8	5/8	5/8
Divers									
Plage de fonctionnement	Froid	°C	-15~50	-15~50	-15~50	-15~50	-15~50	-15~50	-15~50
	Chaud	°C	-20~24	-20~24	-20~24	-20~24	-20~24	-20~24	-20~24

Conforme à la norme d'essai EN14511

* Valeurs données à titre indicatif. La pose et la section des câbles et des conducteurs sont soumises aux normes NEC15-100 et NF.C14-100. Les appareils Samsung sont prévus pour fonctionner avec une tension résiduelle, entre neutre et terre, inférieure ou égale à 5 volts. ** Plus de détails sur la certification sur www.eurovent-certification.com.

/ SCHÉMA D'INSTALLATION SYSTÈMES TWIN / TRI / QUADRI

GUIDE D'INSTALLATION FRIGO

/ Système Twin

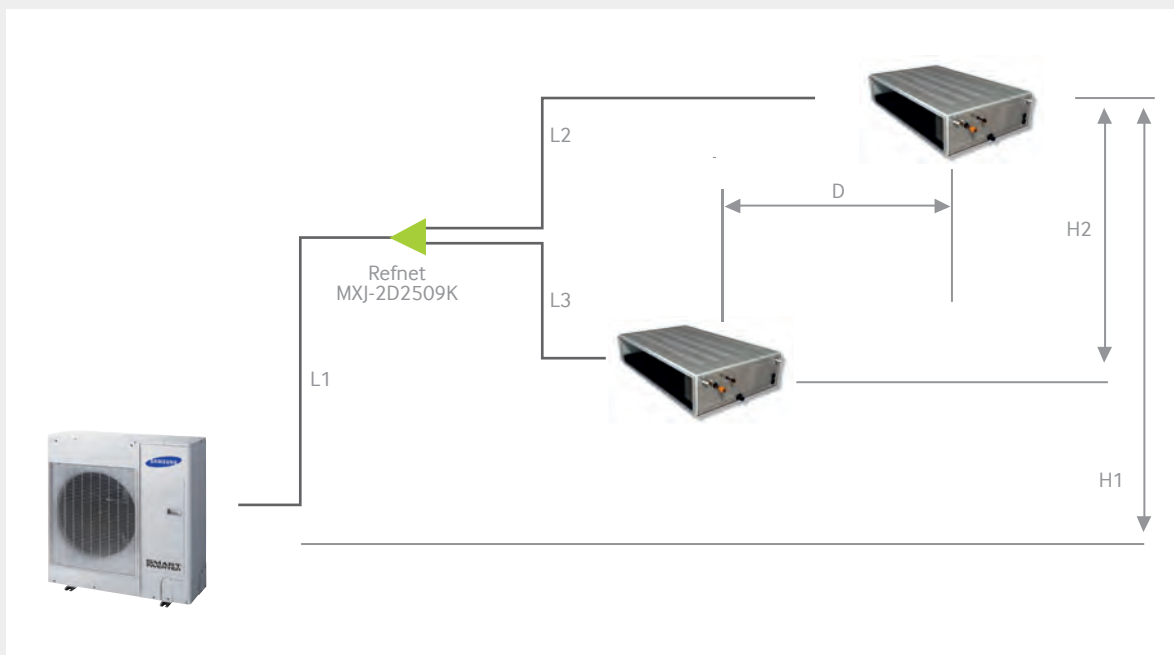

/ Système Tri

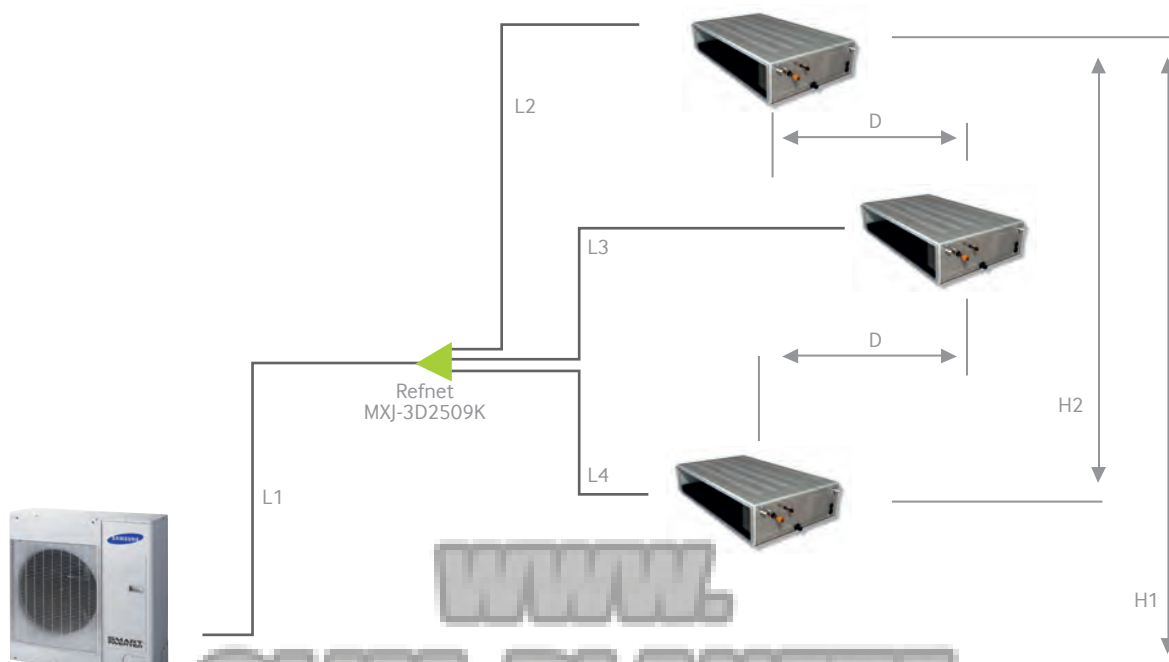

WWW.
CLIM-PLANETE
.COM

Systeme Quadri

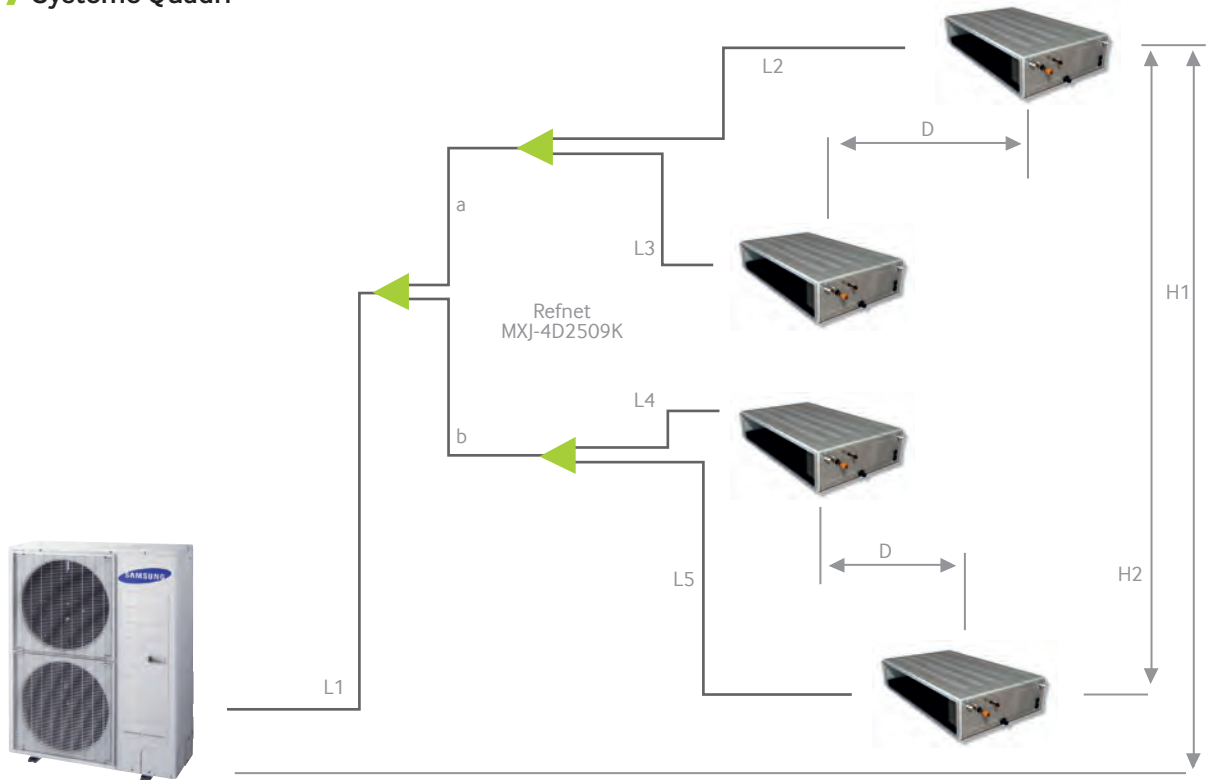

LIMITES INSTALLATION FRIGORIFIQUE		
	AC071HCADKH/AC100HCADKH/ AC100HCADNH	AC120HCADKH/AC120HCADNH/ AC140HCADKH/AC140HCADNH
Longueur totale installation (L1 + ... + Ln + 1 + a + b)	50 m max	75 m max
Longueur groupe extérieur - Refnet (L1)	30 m max	50 m max
Distance maximale entre les unités intérieures (D)	10 m max	10 m max
Longueur maximal après les Refnets (L2, L3, L4)	1 m min - 15 m max	1 m min - 15 m max
Dénivelé maximal groupe extérieur et unités intérieures (H1)	± 30 m max	± 30 m max
Dénivelé maximal entre deux unités intérieures	± 0.5 m max	± 0.5 m max
Différence maximale de longueur des branches après Refnets [L2-L3 ou L2-L4 ou L2-L5 ou a-b ou (a+L2)-(b+L4) ou (a+L3)-(b+L5)]	± 5 m max	± 5 m max

Les unités intérieures doivent être toutes du même type, de même puissance et toutes installées dans le même volume avec aucun mur de séparation. Une seule régulation pour toutes les unités intérieures.

Schémas de câblage recommandés - Système Twin / Tri / Quadri*

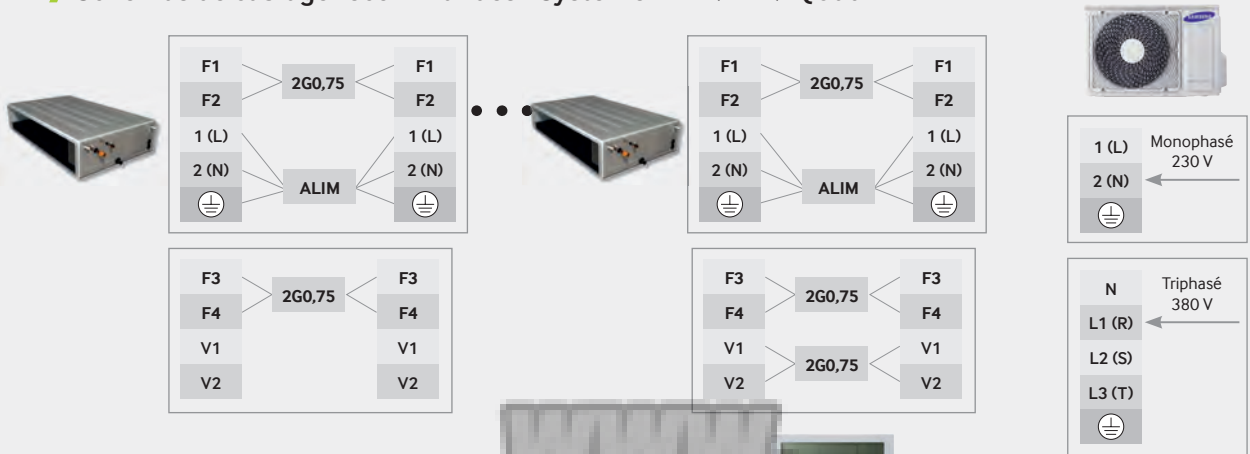

* Valeurs données à titre indicatif. La pose et la section des câbles et des conducteurs sont soumises aux normes NFC15-100 et NFC14-100. Les appareils Samsung sont prévus pour fonctionner avec une tension résiduelle, entre neutre et terre, inférieure ou égale à 5 volts.

Télécommande
filaire





Dernière génération de DRV Samsung

Le DVM-S est la solution optimale de chauffage et rafraîchissement des petits et grands ensembles tertiaires. Grâce à ses dernières innovations technologiques telles le compresseur Scroll DC Inverter avec injection de vapeur ou l'échangeur à plaque de sous refroidissement, le DVM-S garantit un maintien de puissance par température négative et une optimisation des performances du module Inverter.

CLIM-PLANETE
.COM

SOLUTIONS GRAND TERTIAIRE

GAMME DVM-S



GROUPES EXTÉRIEURS

144

UNITÉS INTÉRIEURES

146



[WWW.
CLIM-PLANETE
.COM](http://WWW.CLIM-PLANETE.COM)

SOLUTIONS GRAND TERTIAIRE

DVM-S



GAMME GRAND TERTIAIRE

Dernière génération de DRV Samsung, le DVM-S est la solution optimale de chauffage et climatisation des petits et grands espaces tertiaires.

Afin de satisfaire tous les besoins, la gamme DVM-S continue de s'élargir avec le lancement d'une nouvelle gamme DVM-S Hautes Performances disponible en 2 et 3 Tubes.

Grâce à ses dernières innovations technologiques telles que les compresseurs Scroll DC Inverter avec injection Flash (mélange liquide/gaz), les échangeurs à plaques de sous-refroidissement, le système de refroidissement des modules Inverter, la nouvelle logique de dégivrage, le DVM-S Hautes Performances permet :

- Un maintien de chauffage et un haut rendement énergétique en mode chauffage par températures négatives,
- D'éviter le surdimensionnement des groupes extérieurs aux conditions tempérées,
- Une montée en température rapide,
- Une augmentation de la plage d'utilisation du module Inverter à ses performances maximales,
- De n'avoir qu'un seul module extérieur jusqu'à 30 CV.

DVM-S ECO



DVM-S Eco								
Phase	Puissance	4 CV	5 CV	6 CV	8 CV	10 CV	12 CV	14 CV
		Monophasé	●	●	●			
Triphasé		●	●	●	●	●	●	●
Nbre d'Unités Intérieures max.		6	8	9	11	18	21	26

DVM-S WATERGEO



DVM-S WATERGEO - Condensation par eau - 2 et 3 tubes													
Phase	Puissance	8 CV	10 CV	12 CV	20 CV								
		Triphasé		●		●		●					
MODULE													
Puissance	8 CV												
	10 CV		1			1			1		1		1
	12 CV			1				1	2				1
20 CV	8 CV												
	10 CV												
	12 CV												
Nbre d'Unités Intérieures max.		14	18	22	29	32	36	40	44	47	51	55	58

MODULE												
Puissance	34 CV											
	8 CV		2	1				1				
	10 CV	1		1			1			1		
20 CV	12 CV	2				1	2				1	
	34 CV		1	1	2	1	1	2	2	2	2	3
	36 CV											
Nbre d'Unités Intérieures max.		62	64	64	64	64	64	64	64	64	64	64

* Plus de détails sur la certification sur www.eurovent-certification.com.

INFORMATIONS PRÉLIMINAIRES

DVM-S - 2 ET 3 TUBES HAUTES PERFORMANCES

NOUVEAU



DVM-S 2 Tubes et 2 Tubes Hautes Performances

		MODULE																				
Puissance		8 CV	10 CV	12 CV	14 CV	16 CV	18 CV	20 CV	22 CV	24 CV	26 CV	28 CV	30 CV	32 CV	34 CV	36 CV	38 CV	40 CV	42 CV	44 CV	46 CV	48 CV
	8 CV	1																				
	10 CV		1																			
	12 CV			1								1	1	1	1							
	14 CV				1											1					1	
	16 CV					1						1					1					1
	18 CV						1						1					1				1
	20 CV							1						1		1	1	1	1			
	22 CV								1						1	1	1	1	1	1		
	24 CV									1						1	1	1	1	1	1	
	26 CV										1						1	1	1	1	1	1
	28 CV											1						1	1	1	1	1
30 CV												1								1	1	1
Puissance en kW	Froid	22,4	28	33,6	40	45	50,4	56	61,6	67,2	72,8	78,6	84	89,6	95,2	101,6	106,6	112,8	117,6	123,2	128,8	135,2
	Chaud	25,2	31,5	37,8	45	50,4	56,7	63	69,3	75,6	81,9	88,2	94,5	100,8	107,1	114,3	119,7	126,9	132,3	138,6	144,9	152,1
Nbre d'Unités Intérieures max.		14	18	21	26	29	32	36	40	43	47	50	54	58	61	66	69	72	76	80	80	80

		MODULE																				
Puissance		50 CV	52 CV	54 CV	56 CV	58 CV	60 CV	62 CV	64 CV	66 CV	68 CV	70 CV	72 CV	74 CV	76 CV	78 CV	80 CV	82 CV	84 CV	86 CV	88 CV	90 CV
	8 CV																					
	10 CV																					
	12 CV									1	1											
	14 CV										1											
	16 CV										1											
	18 CV											1										
	20 CV	1							1				1									
	22 CV		1							1	1	1	1	1	2	1	1	1	1			
	24 CV			1												1				1		
	26 CV				1												1				1	
	28 CV					1												1				1
30 CV	1	1	1	1	1	2	1	1	1	1	1	1	1	1	1	1	1	2	2	2	2	3
Puissance en kW	Froid	140,2	145,6	151,2	156,8	163,2	168,2	173,6	179,2	184,8	190,4	196,8	201,8	207,2	212,8	218,4	224,8	229,6	235,2	240,8	246,4	252
	Chaud	157,5	163,8	170,1	176,4	183,6	189	195,3	201,6	207,9	214,2	221,4	226,8	233,1	239,4	245,7	252,9	258,3	264,6	270,9	277,2	283,5
Nbre d'Unités Intérieures max.		80	80	80	80	80	80	80	80	80	80	80	80	80	80	80	80	80	80	80	80	80

DVM-S 3 Tubes Hautes Performances

		MODULE																				
Puissance		8 CV	10 CV	12 CV	14 CV	16 CV	18 CV	20 CV	22 CV	24 CV	26 CV	28 CV	30 CV	32 CV	34 CV	36 CV	38 CV	40 CV	42 CV			
	8 CV	1																				
	10 CV		1																			
	12 CV			1							2	1	1	1	1	1						
	14 CV				1							1					1					
	16 CV					1							1					1				
	18 CV						1							1					1			
	20 CV							1							1						1	
	22 CV								1							1	1	1	1	2	1	
	24 CV									1							1	1	1	1	2	1
	26 CV										1							1	1	1	2	1
	28 CV											1							1	1	2	1
Puissance en kW	Froid	22,4	28	33,6	40	45	50,4	56	61,6	67,2	73,6	78,6	84	89,6	95,2	101,6	106,6	112	117,6			
	Chaud	25,2	31,5	37,8	45	50,4	56,7	63	69,3	75,6	82,8	88,2	94,5	100,8	107,1	114,3	119,7	126	132,3			
Nbre d'Unités Intérieures max.		14	18	21	26	29	32	36	40	43	47	51	54	58	61	66	69	72	76			

* Plus de détails sur la certification sur www.eurovent-certification.com.

Il existe d'autres combinaisons de produits, permettant des installations plus compactes. Merci de contacter Samsung pour plus d'informations ou de consulter le Technical DataBook sur la plateforme Blue Dimension : <https://bluedimension.samsung.fr/>

SOLUTIONS GRAND TERTIAIRE

DVM-S

DVM-S ECO ET DVM-S



Puissance Type	1,5 / 1,7 kW	2,2 kW	2,8 kW	3,6 kW	4,5 kW	5,6 kW	6 kW	7,1 kW	9 kW	11,2 kW	12,8 kW	14 kW	18 kW	22 kW	28 kW
Cassette Slim 1 voie															
Cassette 2 voies															
Cassette 4 voies 600 x 600															
Cassette 4 voies 800 x 800															
cassette 4 voies 360°															
Gainable Slim															
Gainable MSP															
Gainable 100 % Air Neuf															
Gainable HSP															
Console															
Convertible															
Mural Neo Forte															
Mural A3050 (détendeur intégré)															
Console non carrossée															

* Plus de détails sur la certification sur www.eurovent-certification.com.

CLIM-PLANETE
.COM

DVM-S ECO ET DVM-S



Type \ Débit d'air	260 m³/h	350 m³/h	500 m³/h	800 m³/h	1000 m³/h
ERV					
ERV Plus avec batterie de détente direct					

Type \ Puissance	2,5 CV	5 CV	7,5 CV	10 CV
Kit Centrale de traitement d'air (CTA)	●	●	●	●

Possibilité de jumeler les kits pour les puissances supérieures à 28 kW (56 kW, 84 kW et 112 kW)

Kit hydraulique				
Type \ Puissance	16 kW	25 kW	32 kW	50 kW
Basse Température 50°C Monophasé				
Haute Température 80°C Monophasé				
Haute Température 80°C Triphasé				

Pour plus d'informations sur la gamme DVM-S

Demandez le catalogue DVM-S auprès de votre distributeur et rendez-vous sur la plateforme Blue Dimension
<https://bluedimension.samsung.fr/>



WWW.
CLIM-PLANETE
.COM

* Plus de détails sur la certification sur www.eurovent-certification.com.



Flexibilité et performance

Que ce soit sur les gammes mono-split, multi-split ou EHS, Samsung offre des nombreuses solutions de contrôles. Cette grande flexibilité permet ainsi d'adapter ces produits à une utilisation résidentielle ou tertiaire et d'en optimiser l'utilisation et les performances.

WWW.CLIM-PLANETE.COM

SOLUTIONS DE CONTRÔLE

SOLUTIONS ÉNERGÉTIQUES ET GESTION DU BÂTIMENT	152
COMMANDES CENTRALISÉES	154
COMMANDES INDIVIDUELLES	156
GESTION INTÉGRÉE	158
GESTION DE BÂTIMENTS	164

WWW.
CLIM-PLANETE
.COM

SOLUTIONS DE CONTRÔLE

				GESTION INTÉGRÉE		GESTION DE BÂTIMENTS		COMMANDES CENTRALISÉES							
				DMS 2.0	Compteur d'énergie	Passerelle BacNet	Passerelle LonWorks	Kit WiFi			16 boutons		Filaire Tactile		
				Protocole de communication	Protocole WiFi	MIM-D00AN	MIM-B16N	MIM-B17N	MIM-B18N	MIM-H02	MIM-H03	MIM-H03N	MCM-A202D	MCM-A202DN	MCM-A300N
Mono-split résidentiels	Colonne AF9000	Std	-										●		
	Mural AR7500	Std	de série										●		
	Mural AR5500	Std	de série										●		
	Console	Std	-										●		+ MIM-N01 sur u.ext
Multi-split résidentiels	Mural AR7500	Std	de série							●			●		
	Mural AR5500	Std	de série							●			●		
	Console	Std	-							●			●		
	Cassette 1 voie	Std	-							●			●		
	Cassette 4 voies 600 x 600	Std	-							●			●		
	Gainable Slim	Std	-							●			●		
	Gainable MSP	Std	-							●			●		
	Groupes Ext	Std	-							●					+ MIM-N01 sur u.ext
EHS	Monobloc		-									●			
	Bibloc		-									●			
	Hybride Gainable		-												
	Hybride Neo Vivace		-												
	Hybride Module Hydraulique		-												
Mono-split Tertiaires	Mural Mistral	Std	-										●		+ MIM-N01 sur u.ext
	Cassette Slim 1 voie	Std	-										●		+ MIM-N01 sur u.ext
	Cassette 4 voies 600 x 600	Std	option						●				●		+ MIM-N01 sur u.ext
	Cassette 4 voies 800 x 800	Std	option						●				●		+ MIM-N01 sur u.ext
	Cassette 360	NASA	option	●	●	●	●					●		●	+ MIM-N01 sur u.ext
	Gainable Slim	Std	option						●				●		+ MIM-N01 sur u.ext
	Gainable MSP	Std	option						●				●		+ MIM-N01 sur u.ext
	Gainable HSP Châssis Séparable	NASA	option	●	●	●	●					●		●	●
	Convertible	Std	-						●						+ MIM-N01 sur u.ext
Plafonnier	NASA	option	●	●	●	●					●		●	●	
Twin-Tri-Quadri	Cassette 4 voies	Std	-												+ MIM-N01 sur u.ext
	Gainable MSP	Std	-												+ MIM-N01 sur u.ext

COMMANDES INDIVIDUELLES POUR UNITÉS INTÉRIEURES								AUTRES CONTRÔLES							DIVERS				
Sans-fil simplifiée		Filiaires			Filaire simplifiée tactile	Filaire simplifiée		Sonde déportée		Zone Contrôler			Interface de compatibilité NASA / non NASA	Interface pour commande filaire	Module d'interface avec contacts externes	Récepteur sans fil	Virus Doctor		Motion detect Sensor
MWR-EH00	AR-KH00E	MWR-WE10	MWR-WE10N	MWR-WR00	MWR-SH10N	MWR-SH00	MWR-SH00N	MWR-TS	MWR-TA	MWR-ZS00 + MWR-ZS10	MWR-ZS00N + MWR-ZS10N	MIM-N01 (sur Unité Extérieure)	MIM-A00	MIM-B14	MWR-A00	MISD-CANT	MISD-EANT	MCR-SMA	
de série*		●		●		●										de série			
de série*		● (+ MIM-A00)		●		●							●			de série			
de série*		● (+ MIM-A00)		●		●							●						
de série*		●		●		●			●			●		●		de série			
de série*		● (+ MIM-A00)		●		●			●				●			de série			
de série*		● (+ MIM-A00)		●		●			●				●						
de série (avec support)		●		●		●			●					●		de série			
● (avec support)		●		●		●			●					●					
● (avec support)		●		●		●			●					●		●			
● (avec support)		●		de série					●					●	+ MRW-10A				
● (avec support)		●		de série					●					●	+ MRW-10A				
												●							
		●		●		●									●				
● (avec support)		●		●		●													
		●		●		●													
de série (avec support)		●		●		●			●			●		●					
● (avec support)		●		●		●			●			●		●					
● (avec support)		●		●		●			●			●		●		●		●	
● (avec support)		●		●		●			●			●		●		●			
	●		●		●		●												
● (avec support)		●		●		●			●			●		●			●		
● (avec support)			●		●		●	●	●	●		●		●			●		
● (avec support)			●		●		●	●	●		●		●				●		
de série (avec support)		●		●		●			●			●		●					
● (avec support)			●		●		●		●			●		●		●			
		●		●		●			●			●		●					
		●		●		●			●			●		●					

*Support à commander - référence pièce détachée : DB61-06087A

SOLUTIONS ÉNERGÉTIQUES ET GESTION DU BÂTIMENT

Zen Manager : solution de gestion du bâtiment

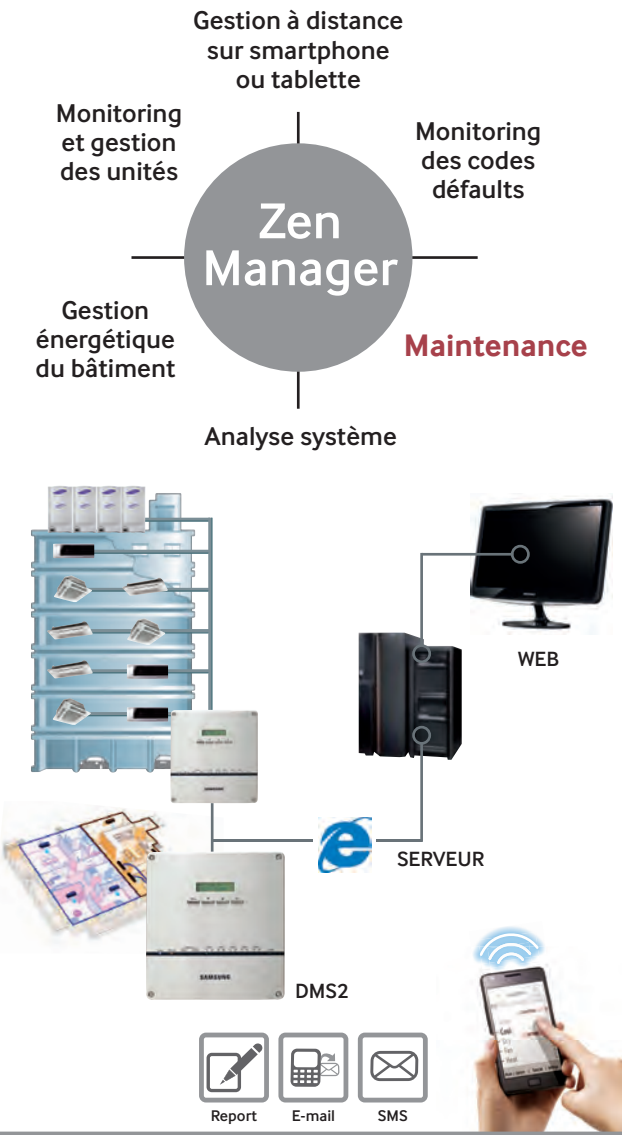

Solution de comptage d'énergie



Module PIM

Gestion centralisée



Gestion intégrée DMS2



Commande tactile



Commande 16 boutons

Passerelles GTB



Interface Hôtelière



Supervision Client

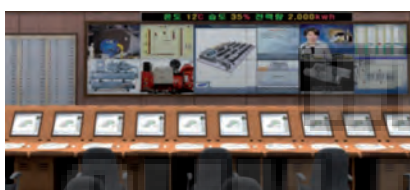

Système Tertiaire et Grand Tertiaire



DVM S Inverter
2 et 3 tubes
Condensation à air



DVM S Water Inverter
2 et 3 tubes
Condensation à air

Chauffage et Eau chaude sanitaire



Kit Hydro
50 et 80 °C



Eau chaude sanitaire,
plancher chauffant-rafraîchissant, ventilo-convecteur

Chauffage et Climatisation

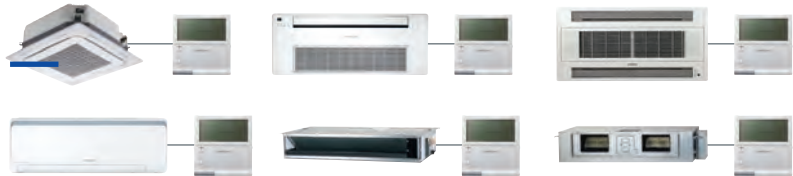

Ventilation



Caisson de ventilation double flux
avec ou sans batterie de détente directe

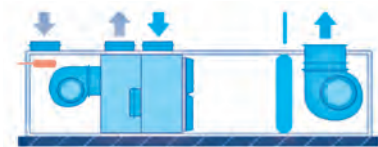

Centrale de traitement d'air (CTA)

Système Résidentiel et petit Tertiaire



Multi-split
Inverter
1 à 5 U. Int.

Système Résidentiel et petit Tertiaire



Système Tertiaire



Mono-split
Twin / Tri /
Quadri

Système Tertiaire

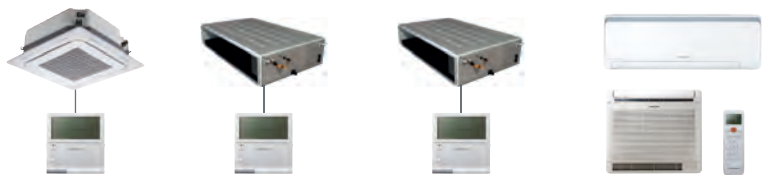

Autres appareils



Détection incendie



Ventilation



Pompe



Sécurité



COMMANDES CENTRALISÉES

Les commandes centralisées Samsung permettent un contrôle simple et pratique d'unités intérieures individuelles ou de groupes d'unités.

Commande centralisée Kit Multi-WiFi

MIM-H03

- 5 unités intérieures connectables
- Marche/Arrêt, mode de fonctionnement, vitesse ventilateur, flux d'air, paramètres de température (Air et Eau), programmation hebdomadaire, visualisation des consommations
- Contrôle individuel ou en groupe

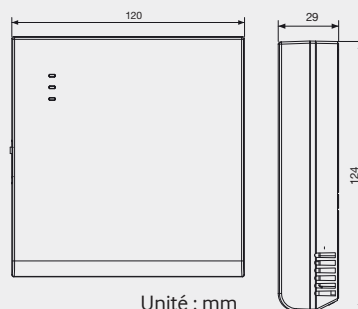

Unité : mm

Commande centralisée tactile

MCM-A300N*

- Écran couleur LCD tactile 7 pouces
- Affichage simple par icônes
- Prise en charge de 128 unités intérieures ou groupes d'unités intérieures
- Programmation hebdomadaire
- Contrôle des unités intérieures individuel ou par zone
- Possibilité de nommer les unités intérieures ou les zones
- Marche/Arrêt, paramétrage de température, mode de fonctionnement, vitesse ventilateur, direction du flux d'air
- Économie d'énergie : limitation de la température et de l'accès au contrôle
- Contacts externes : 2 sorties / 1 entrée
- Multi-langues : 13
- Dimensions : 202 x 161 x 38 mm
- Adaptateur DC intégré

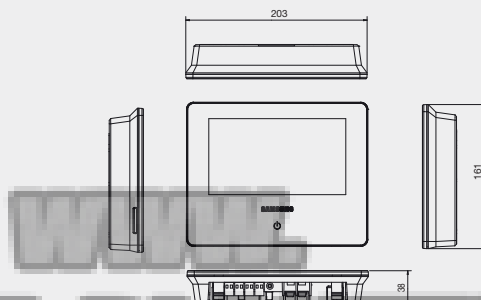

Unité : mm

*pour produits « NASA »

Commande centralisée 16 boutons

MCM-A202D ET MCM-A202DN*

- Contrôle de 16 groupes (soit 256 unités intérieures maximum)
- Contrôle du fonctionnement d'unités intérieures individuellement ou en groupe (Marche/Arrêt)
- Restriction possible de l'utilisation des télécommandes filaires ou sans fil
- Contrôle des modes Chaud et Froid
- Affichage des pannes des unités intérieures

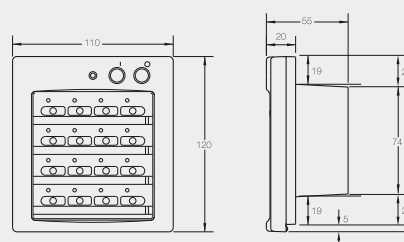

Unité : mm

Commande Programmable Tactile Zone Controller (pour gainable)

MWR-ZS00 ET MWR-ZS00N*

- Chauffage et rafraîchissement jusqu'à 8 zones
- Écran tactile et interface intuitive
- Programmation hebdomadaire
- Mode silence 3 niveaux
- Smart Wifi (avec l'interface wifi optionnel MIM-H02)
- Programmation de 2 températures par jour sur une semaine.

Commande additionnelle : MWR-ZS10 et MWR-ZS10N*
Sonde déportée : MRW-TS



Référence
MWR-ZS10N

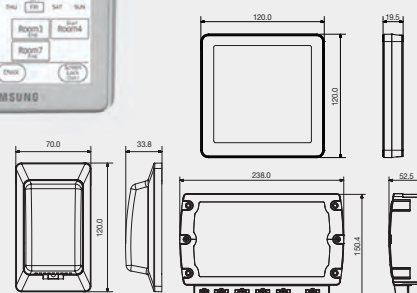

Unité : mm

Interfaces de communication

MIM-B13D

- Module de communication entre les unités intérieures ou extérieures et la commande centralisée
- Utiliser MIM-B13D pour des groupes de moins de 16 unités ou en individuel
- MIM-B13D prend en charge les systèmes DVM, FJM, CAC, ERV et ERV PLUS



MIM-N01

- Module de communication entre les unités intérieures ou extérieures et la commande centralisée NASA et non NASA

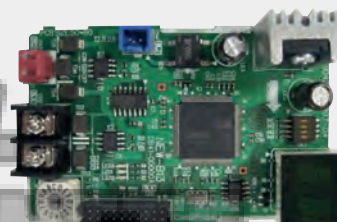

*pour produits « NASA »

COMMANDES INDIVIDUELLES

Il existe toute une gamme de commandes filaires ou sans fil qui vous permettent de contrôler aisément vos climatiseurs. Faites votre choix en fonction de votre environnement de climatisation et des fonctions disponibles.

Télécommande filaire

MWR-WE10 ET MWR-WE10N*

- Marche/Arrêt, mode de fonctionnement, vitesse ventilateur, flux d'air, paramètres de température
- Contrôle individuel ou en groupe (16 unités intérieures maximum)
- Affichage des pannes
- Arrêt de l'alarme de remplacement du filtre
- Mode nuit silencieux
- Sonde de température intégrée
- Sécurité enfant
- Mode arrêt automatique
- Restriction possible du contrôle à distance sans fil
- Netteté de lecture grâce au fond d'écran LCD
- Contrôle unifié (AC, VRE, VRE PLUS, UTA)
- Différents niveaux d'autorisation
- Programmation hebdomadaire (AC, VRE, AC+VRE)
- Définition de dates d'exception
- Contrôle individuel des pales (prise en charge de certaines unités intérieures)

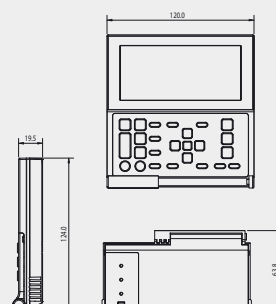

Unité : mm

MWR-WH00

- Marche/Arrêt, mode de fonctionnement, vitesse ventilateur, flux d'air, paramètres de température
- Sonde de température intégrée
- Sécurité enfant
- Mode arrêt automatique
- Mode nuit silencieux
- Programmation mode timer simple
- Différents niveaux d'autorisation

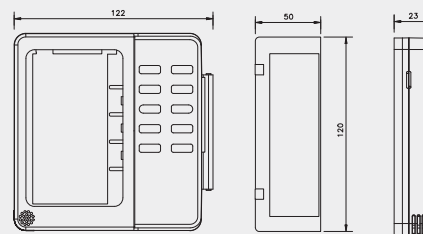

Unité : mm

Commande filaire simplifiée tactile

MWR-SH10N*

- Marche/Arrêt, mode de fonctionnement, vitesse ventilateur, flux d'air, paramètres de température
- Sonde de température intégrée
- Capteur Infrarouge intégré
- Rétro-éclairage intégré
- Sécurité enfant
- Mode arrêt automatique
- Mode nuit silencieux
- Programmation mode timer simple
- Différents niveaux d'autorisation: verrouillage total / partiel de fonctions

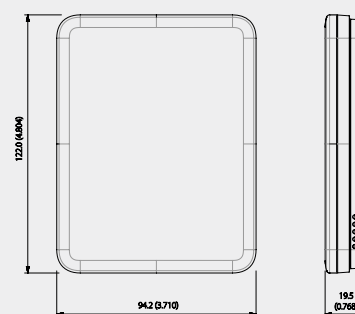

Unité : mm

www.
CLIM-PLANETE
.COM

Commande à distance filaire simplifiée

MWR-SH00 / MWR-SH00N*

- Marche/Arrêt, mode de fonctionnement, vitesse ventilateur, flux d'air, paramètres de température
- Contrôle individuel ou en groupe (16 unités intérieures maximum)
- Affichage des pannes
- Arrêt de l'alarme de remplacement du filtre
- Protection du mode choisi

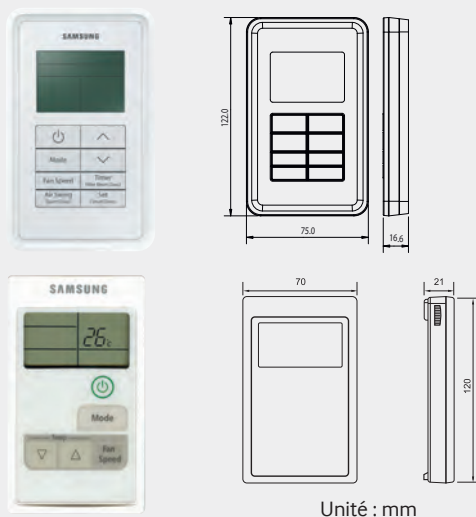

Télécommande sans fil

MR-EH00

- Marche/Arrêt, mode de fonctionnement, vitesse ventilateur, flux d'air, paramètres de température
- Arrêt de l'alarme de remplacement du filtre
- Programmation simple
- Affichage très lisible
- Touches tactiles
- Contrôle individuel des pales (prise en charge de certaines unités intérieures)
- Contrôle à distance sans fil multicanaux (maximum 4)



Interface Wifi Tertiaire

MIM-H02 / MIM-H03N*

- Pour système monosplit tertiaire
- Marche/Arrêt, mode de fonctionnement, vitesse ventilateur, flux d'air, paramètres de température (Air et Eau), programmation hebdomadaire, visualisation des consommations
- Contrôle individuel ou en groupe

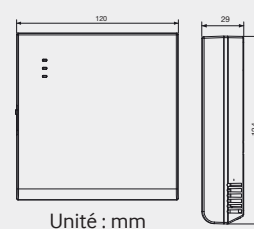

Récepteurs sans fil

MRK-A00 ET MRK-A10N*

- Contrôle Marche/Arrêt
- Indicateur de fonctionnement
- Indicateur de pannes
- Alerte de remplacement de filtre
- Utilisation avec récepteur câblé MRW-10A

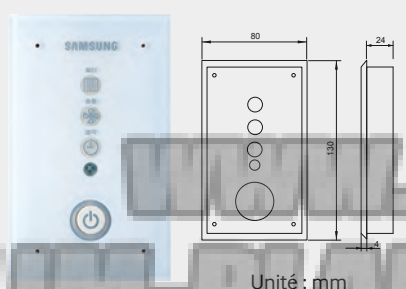

Sonde déportée

MRW-TA

- Sonde déportée pour la mesure exacte de la température ambiante



*pour produits « NASA »

GESTION INTÉGRÉE

Application : gestion d'un bâtiment de grande ou moyenne taille regroupant un grand nombre d'unités intérieures et extérieures.

DMS2

Passerelle de gestion intégrée, le nouveau DMS2 permet de gérer de façon autonome 256 unités intérieures réparties en un ou plusieurs systèmes, remettre à jour à distance les systèmes et créer des programmations logiques autonomes en liaison avec d'autres fonctionnalités du bâtiment (éclairage, détection incendie...).



MIM-DOOAN

- Serveur Web intégré pour une gestion indépendante par PC et un contrôle à distance
- Possibilité d'accès aux contrôles de niveau supérieur : S-NET3, S-NET Mini, client Web
- Gestion centralisée de 256 unités intérieures maximum, y compris des ERV, des ERV PLUS et des CTA
- Programmation logique par l'utilisateur
- Gestion du niveau d'accès
- Gestion dynamique de la sécurité
- Historique des pannes et du fonctionnement
- Programmation hebdomadaire ou journalière
- Fonction de comptage d'énergie
- Gestion courante même en cas de panne d'alimentation en énergie (pendant 24 heures)
- Stockage des données dans des mémoires non volatiles et des cartes SD
- Fonction d'arrêt d'urgence déclenchée par simple contact

Système DMS2



Contrôle et supervision faciles

- Contrôle et supervision de 256 unités intérieures maximum via Internet
- Commande Marche/Arrêt
- Mode, vitesse des ventilateurs, paramétrage des températures
- Prise en charge de caissons de ventilation double flux avec batterie de détente directe et de kits CTA

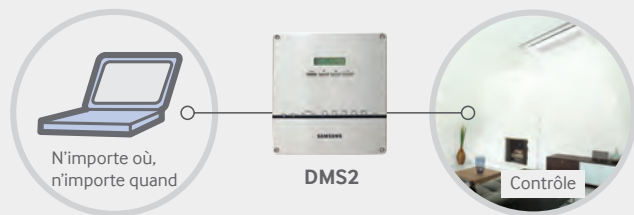

Supervision du fonctionnement de la climatisation

- Il n'est pas nécessaire d'ouvrir chaque unité extérieure
- Contrôle détaillé du flux de réfrigérant à partir de la salle de contrôle
- Temps de maintenance réduit

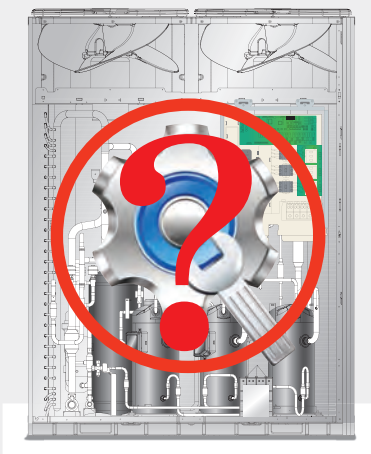

Master Outdoor	01	Oil recovering	None	Operation Mode	Heat
Operation Status (start-up)	SafetyStart	Total capacity of Indoor	10.5kWh	Defrost status	Off
Heating capacity ratio	100.0%	Number of outdoor units	2	Oil balancing	11Step

Unit address	00	Outdoor temperature	--	Model	DWH-PLUS3 HR
Suction temperature	13°C	Condenser outlet temp.	--	Oil / OLP temperature	75°C
Comp 1	Off	Comp 2	Off	Comp 3	On
Main cooling valve	On	Hot Gas Valve	Off	Outdoor capacity	DHP
4Way Valve	Off	Liquid Bypass Valve	On	EVI Bypass Valve	On
Running current(Comp.1)	7.8A	Running current(Comp.2)	7.4A	Running current(Comp.3)	0.0A
High pressure data	--	Low pressure data	--	Double tube temperature	12°C
Main expansion valve step	--	EVI(Liquid) EEV	--	HR EEV(Gas Liquid EEV)	--
Discharge-1 temperature	20°C	Discharge-2 temperature	59°C	Discharge-3 temperature	54°C
Outdoor Fan Step	0 STEP	Loading Time	36 Sec	Accumulator CCH	Off
CCH1	Off	CCH2	Off	CCH3	Off

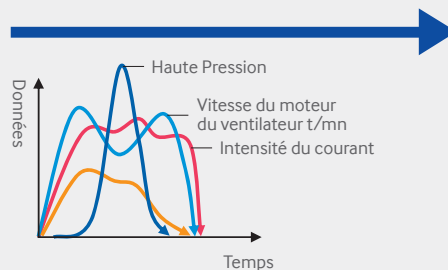

Mémorisation des périodes de fonctionnement

- Mémorisation des historiques sur 6 mois maximum

DVM	2010.03.15 18:57:29	DMS Web	Upper controller control	00,02,01, 00,02,00, 00,00,...
DVM	2010.03.15 18:57:29	DMS Web	Upper controller control	00,01,01, 00,01,00

Control device(DVM)
00,01,01(00,01,01), 00,01,00(00,01,00)

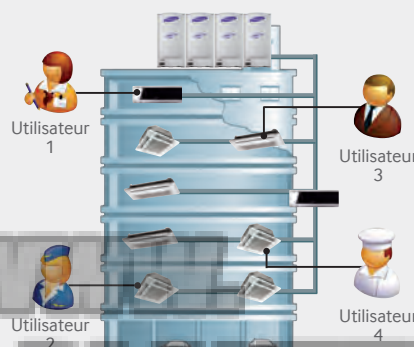

1. Nom et adresse de l'unité intérieure
2. Date et heure de mise en route et arrêt (année, mois, jour, heure, minute)
3. Mode de fonctionnement (froid, chaud, auto, ventilation, déshumidification, arrêt)
4. Température de consigne de la pièce

Durée de mémorisation : au moins 6 mois

CLIM-PLANETE .COM

GESTION INTÉGRÉE

Gestion centralisée intelligente

- Définition de zones de contrôle et de supervision
- Restriction possible de l'utilisation des télécommandes filaire ou infrarouge
- Définition de seuils de température
- Restriction possible de fonctionnement

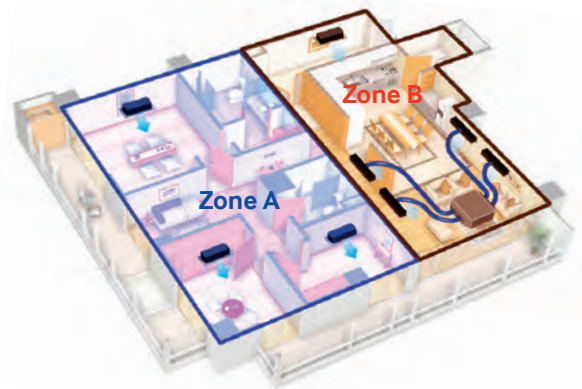

Zone A

- Mode Froid seulement / Pas de contrôle à distance / Température minimum 20°C

Zone B

- Mode Froid seulement / Pas de contrôle à distance / Température minimum 20°C

Flexibilité de connexion

- Contrôle des unités intérieures via les commandes centralisées ou les modules d'interfaces directement
- Choix de la connexion en fonction du site

Bâtiments de petite ou moyenne taille

Connexion directe au module d'interface

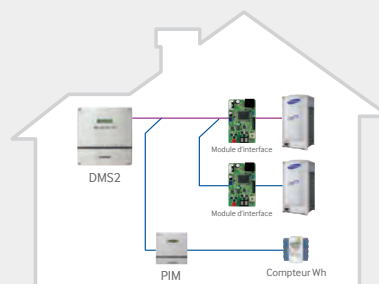

- Moins de 16 unités extérieures

Bâtiments de plus grande taille

Connexion aux commandes centralisées

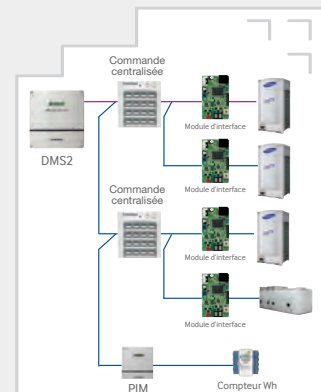

- Plus de 16 unités extérieures

Gestion des niveaux d'accès

- Possibilité de définir les autorisations de contrôle et supervision pour chaque utilisateur

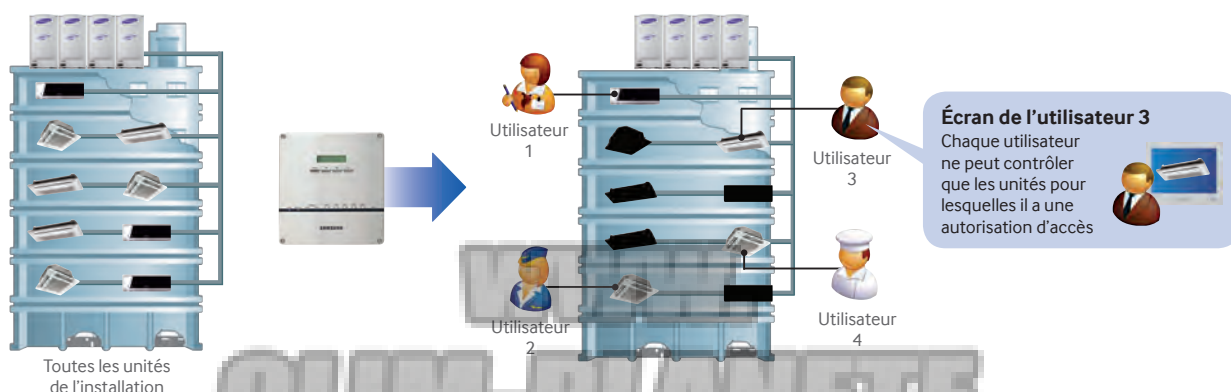

CLIM-PLANETE
.COM

Interface graphique ergonomique

Convivialité du contrôle des unités grâce aux icônes

Possibilité de zoom avant et arrière sur les icônes

L'état des unités est facile à identifier grâce aux icônes et aux couleurs

Commande pratique et design

Gestion dynamique de la sécurité du système

Les utilisateurs normaux, les responsables et les administrateurs peuvent être enregistrés séparément grâce à un identifiant et un mot de passe. Les administrateurs de l'installation d'énergie sont autorisés à définir des niveaux d'accès des fonctions DMS2 pour les utilisateurs.

Fonctions	Admin	Manager	User
	Access All	Changeable	
Contrôle et monitoring	O	O	O
Contrôle par zone	O	O	X
Programmation	O	O	O
Énergie	O	O	X
Configuration du système	O	X	X

Sauvegarde des données efficace

Les données importantes sont sauvegardées sur des cartes SD

1. Nom de l'unité intérieure ou extérieure
2. Données de comptage d'énergie
3. Historique des périodes de fonctionnement (Marche/Arrêt par DMS)
4. Historique des cycles Marche/Arrêt DMS
5. Configuration du système
6. Autres

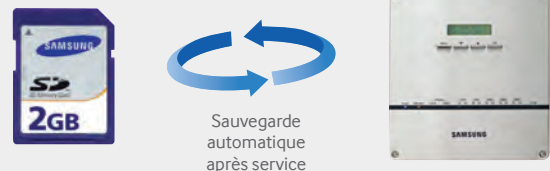

Réactivité des services de maintenance du bâtiment

- Contrôle et supervision à distance via Internet (dans le cas d'un identifiant IP public)
- Notification par email à un compte privé en cas de dysfonctionnement

Service à distance

Email pour signaler un dysfonctionnement

Index	Adresse	Service type	Occurrence date	Transferring date	Error No.	Status
01	1000	alarm	2009-11-12 18:26	2009-11-13 09:45	011	Resolved
02	1000	alarm	2009-11-12 18:26	2009-11-13 09:45	011	Resolved

Gestion des historiques

- DMS2 enregistre l'historique du fonctionnement et des pannes des unités intérieures
- Ces historiques facilitent l'analyse du fonctionnement et la maintenance des unités



Historique du fonctionnement

1. Date des mises en route et d'arrêt
2. Temps de fonctionnement sur une journée entière
3. Date des fonctionnements programmés

Historique des pannes

1. Nom de l'unité en panne
2. Détails de la panne
3. Date de l'occurrence et de la correction de la panne
4. État de la panne : résolue / non résolue



GESTION INTÉGRÉE

Rapidité et réactivité du système

L'amélioration du hardware accélère le fonctionnement de votre climatiseur

- CPU à 800 MHz
- Ethernet 100 base-T à 100 Mhz
- Transmission RS485 (1 à 5 lignes)



Logique de contrôle programmable par l'utilisateur

- Les utilisateurs peuvent programmer de la logique de contrôle avec des paramètres et des opérateurs conditionnels ou arithmétiques
- L'énergie est utilisée plus efficacement et sa consommation réduite dans plusieurs cas de fonctionnement

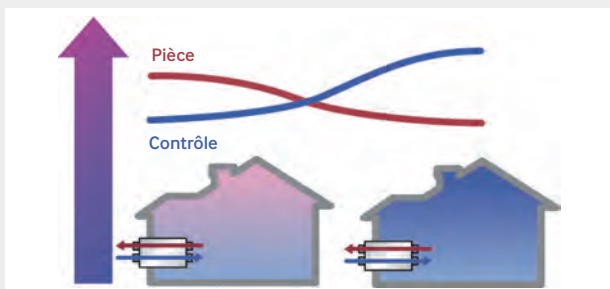

Logique	Temp. extérieure < Temp. intérieure	Temp. intérieure < Temp. extérieure
Contrôle	Mettre en route VRE (prise d'air froid UP)	Mettre en route le climatiseur

Chauffage / Climatisation / ERV / CTA

Données de cycles



Et / Ou



Fonction équation arithmétique

Exemples : fonction d'économie d'énergie, réglage du fonctionnement dépendant de la température extérieure

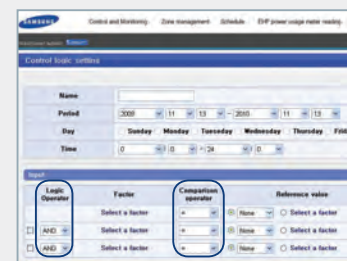

Comptage d'énergie

- Comptage d'énergie pour 256 unités intérieures maximum
- Requêtes sur l'énergie consommée Wh, la durée et le taux d'utilisation
- Les données sont enregistrées au format Microsoft Excel
- Les données de comptage sont sauvegardées sur 1 an
- Monitoring de la consommation d'énergie réelle
- Mesure par ampèremètre CT (courant entrée/courant de sortie)

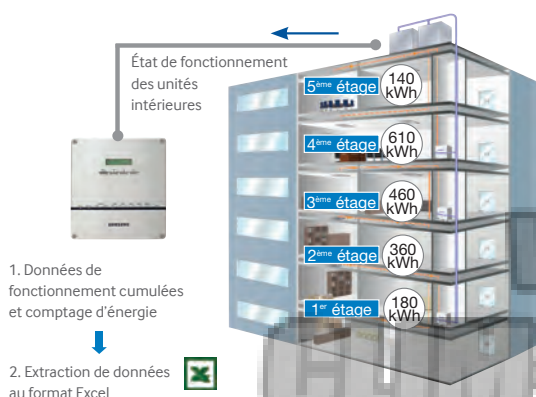

Interface de contact étendu

- Mise en relation avec un système externe d'urgence
- Signal de sortie relatif aux pannes et au fonctionnement
- Contacts entrée-sortie avec un dispositif banalisé (16 contacts maximum)
- Contrôle des sorties de contacts et monitoring des entrées



GESTION DE BÂTIMENTS

Application : solution de comptage d'énergie pour des bâtiments de petite à grande taille.

MODULE D'INTERFACE DU COMPTEUR D'ÉNERGIE WH



MIM-B16 PIM (Pulse Input Module)

- Ne s'utilise que pour le comptage d'énergie du DMS2
- Connexion possible à 8 compteurs
- Affichage de la consommation d'énergie pour chaque compteur

COMPTEUR WH CONNECTABLE À PIM

- Wh/impulsion : 1 ~ 10000 Wh / impulsion (pas de décimale)
- Gamme de largeur d'impulsion : 20 ~ 400 ms
- Intervalle entre les impulsions : 3 ms minimum

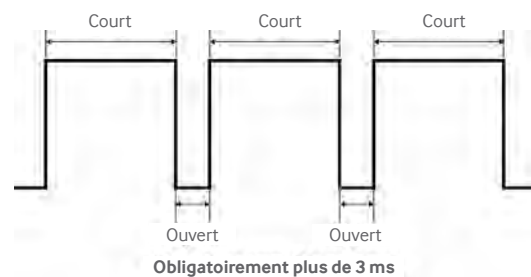

Connexion

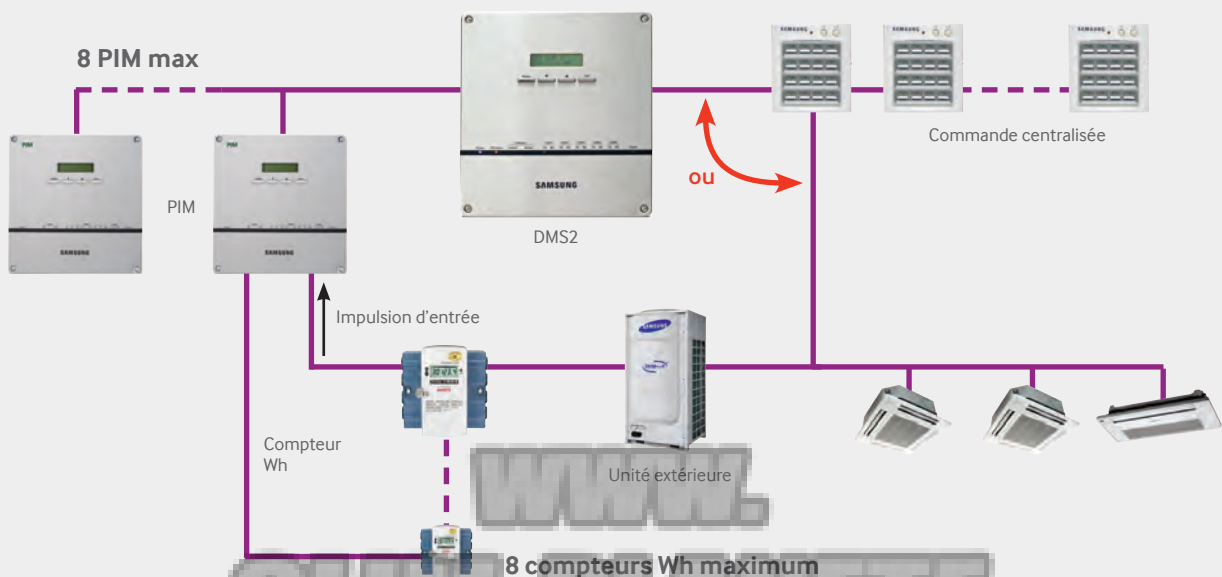

WWW.
CLIM-PLANETE
.COM

GESTION DE BÂTIMENTS

Application : gestion d'un bâtiment de grande ou moyenne taille regroupant un grand nombre d'unités intérieures et extérieures.

MODULE D'INTERFACE AVEC CONTACTS EXTERNES



MIM-B14

- Contrôle direct d'unité intérieure par un signal de contact externe
- Contrôle de l'unité intérieure en fonction de l'ouverture de la fenêtre
- Contrôle d'urgence par simple contact
- Fonctionnement de l'unité intérieure / État de la panne par contacts relais

Exemple

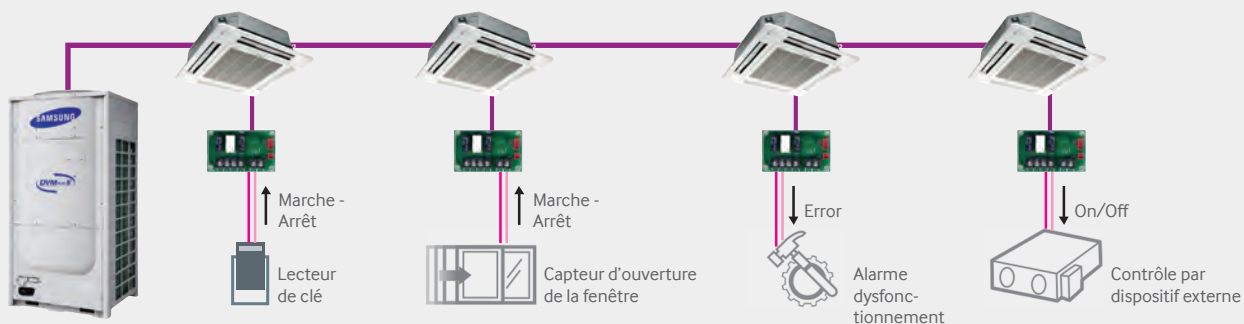

(L'unité intérieure de type mural est la seule qui prene en charge l'état du détendeur EEV)

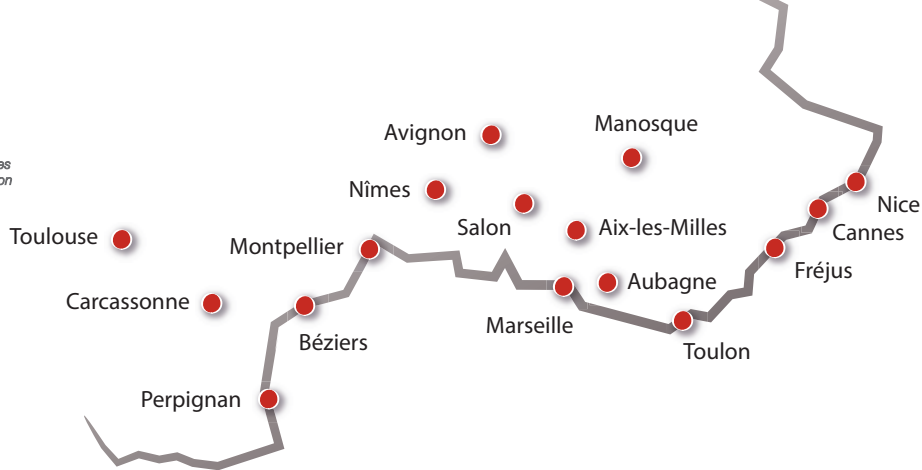

Agences CD SUD

CD SUD AIX LES MILLES

1180, rue Jean Perrin
ZI les Milles
13851 Aix en Provence cedex 3
Tél. : 04 91 09 18 47
Fax : 04 91 09 18 67

CD SUD AUBAGNE

ZAC de la Plaine de Jouques II
RN 8 - Avenue de Fontfregre
13420 Gémenos
Tél. : 04 91 09 18 48
Fax : 04 91 09 18 68

CD SUD AVIGNON

ZI Fontcouverte - Route de Montfavet
880, rue Georges Braque
84000 Avignon
Tél. : 04 91 09 18 42
Fax : 04 91 09 18 62

CD SUD BEZIERS

5, rue Paul Langevin
34500 Béziers
Tél. : 04 91 09 18 51
Fax : 04 91 09 18 71

CD SUD CANNES

N°106 - Voie D
ZI de l'Argile
06370 Mouans Sartoux
Tél. : 04 91 09 18 50
Fax : 04 91 09 18 70

CD SUD CARCASSONNE

Rue Brillat Savarin
ZA l'arnouzzette
11000 Carcassonne
Tél. : 04 86 57 09 08
Fax : 04 91 09 18 83

CD SUD FREJUS

Chemin du Drap RN7
Quartier Simian
83480 Puget-sur-Argens
Tél. : 04 91 09 18 44
Fax : 04 91 09 18 64

CD SUD MANOSQUE

182, avenue Blaise Pascal
ZI Saint Joseph
04100 Manosque
Tél. : 04 91 09 18 57
Fax : 04 91 09 18 77

CD SUD MARSEILLE

1, rue Albert Cohen
CS 70167
13322 Marseille Cedex 16
Tél. : 04 91 09 18 54
Fax : 04 91 09 18 74

CD SUD MONTPELLIER

ZAC de Garosud
113, rue Patrice Lumumba
34070 Montpellier
Tél. : 04 91 09 18 46
Fax : 04 91 09 18 66

CD SUD NICE

1519, avenue Pierre et Marie Curie
Secteur C7
06700 St Laurent du Var
Tél. : 04 91 09 18 41
Fax : 04 91 09 18 61

CD SUD NIMES

48, rue Louis Lumière
ZI de St Césaire
30900 Nîmes
Tél. : 04 91 09 18 53
Fax : 04 91 09 18 73

CD SUD PERPIGNAN

ZI Polygone Nord
217, rue Louis Delaunay
66000 Perpignan
Tél. : 04 91 09 18 49
Fax : 04 91 09 18 69

CD SUD SALON DE PROVENCE

ZAC de La Crau
932, avenue Gabriel Voisin
13300 Salon de Provence
Tél. : 04 91 09 18 55
Fax : 04 91 09 18 75

CD SUD TOULON

ZI Toulon Est
Rue Ampère - Les Pioux
83210 La Farlède
Tél. : 04 91 09 18 43
Fax : 04 91 09 18 63

CD SUD TOULOUSE

35, bis route de Bessières
31240 L'Union
Tél. : 04 91 09 18 59
Fax : 04 91 09 18 79

SIÈGE SOCIAL :

1, rue Albert Cohen
CS 70167
13322 Marseille Cedex 16
Tél. : 04 91 09 18 40
Fax : 04 91 09 18 60
Contact@cd-sud.com

Hotline technique :

0 892 701 490

Service 0,34 € / min
+ prix appel

Du lundi au vendredi de 8h30 - 12h et 14h - 18h.

E-mail : sav@cd-sud.com

Commande de pièces détachées :

Du lundi au vendredi : 9h-12h / 14h-16h30

Tél. : 04 91 09 47 87

Fax : 04 91 46 22 75

E-mail : savpiecedet@cd-sud.com

Retrouvez toutes nos informations sur notre site internet :

www.cd-sud.com

CLIM-PLANETE
.COM

SAMSUNG